

K2

VERS UNE ASCENSION OPTIMALE
SCALING THE HEIGHTS

Ergonomie
Ergonomics
Design
Confort
Comfort
Flexibilité
Flexibility
Design



Quetin

DES ÉQUIPEMENTS POUR TOUS

K2

UN ÉQUIPEMENT COMPLET / COMPREHENSIVE EQUIPMENT.....	P.4	UN ENVIRONNEMENT CONFORTABLE / COMFORTABLE SURROUNDINGS	P.16
DES CARACTÉRISTIQUES EFFICIENTES / EFFICIENT FEATURES	P.5	DES MODULES COMPLÉMENTAIRES EFFICACES / EFFECTIVE EXTRA MODULES	P.18
DES FAUTEUILS ÉQUIPÉS : LA TABLETTE FOUETS / FULLY-EQUIPPED DENTAL CHAIRS: WHIP-ARM HOSE INSTRUMENT HOLDER	P.6	UN ÉQUIPEMENT FACILEMENT ENTRETENU / EASY UPKEEP	P.19
DISTRIBUTION LATÉRALE AVEC INSTRUMENTS À CORDONS PENDANTS / SIDE DELIVERY WITH HANGING TUBE INSTRUMENTS	P.8	UNE HYGIÈNE EXEMPLAIRE / OUTSTANDING HYGIENE.....	P.20
K2 EVO / K2 EVO	P.10	GAMME DE COULEURS ET TEXTURES BROAD OF COLOURS AND TEXTURES	P.22
K2 NEO / K2 NEO	P.12		
UNE TECHNOLOGIE MOBILE / MOBILE TECHNOLOGY	P.14		

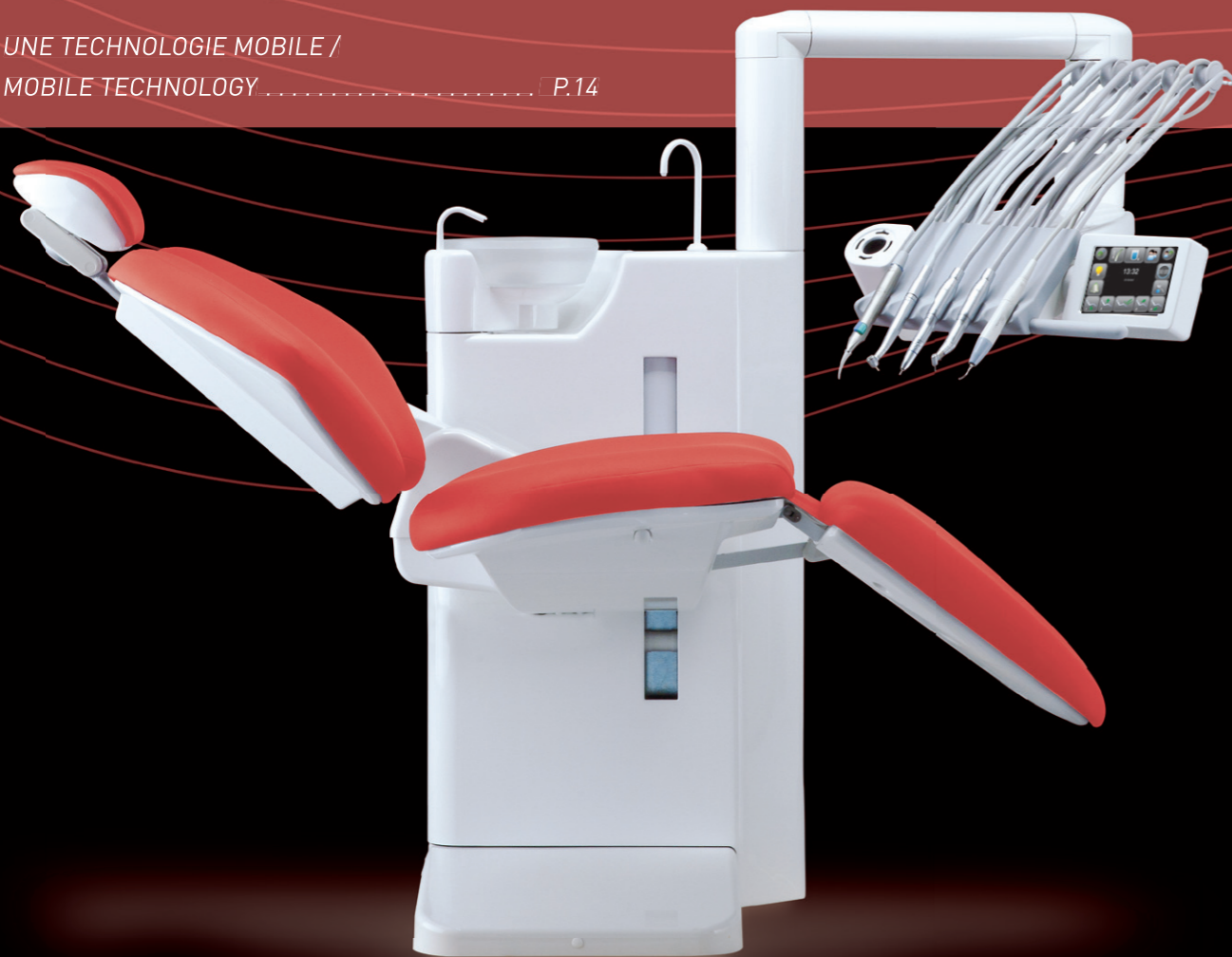

ÉDITORIAL / EDITORIAL

Depuis plus de 80 ans, le groupe AIREL-QUETIN se distingue par ses concepts d'ergonomie innovants, son design et son savoir-faire en matière de décontamination. AIREL-QUETIN est aujourd'hui le seul fabricant français de fauteuils dentaires pour omnipraticiens ou chirurgiens-dentistes plus spécialisés.

Toute l'activité est actuellement exploitée sur le site de Champigny-sur-Marne, en région parisienne et 90 % de nos pièces détachées proviennent de France.

Nous nous efforçons d'être au plus proche des dentistes en essayant de proposer un équipement clés en mains, selon les besoins spécifiques de chacun.

AIREL-QUETIN est une marque certifiée ISO 9001/EN13485. Pour répondre à toutes les exigences pointues du monde dentaire, K2 est positionné en Classe IIa et est marqué CE conformément à ce classement. Tous les équipements de la gamme AIREL-QUETIN répondent à la charte de Recylum® pour le recyclage des DEEE.

Créé en 1999, K2 est conçu et approuvé depuis plus de 15 ans. Il n'a cessé d'évoluer pour intégrer les nouvelles innovations et un design actuel.

Le K2 est aujourd'hui reconnu pour s'adapter à de petits espaces tout en garantissant une ergonomie optimale.

For more than 80 years, AIREL-QUETIN Group has been synonymous with ergonomics innovative ideas, original design and know-how in decontamination systems.

AIREL-QUETIN has now become the only French remaining manufacturer dental equipment for general or specialist dentists.

All the company's business is now carried out on the Champigny-sur-Marne site, near Paris, and 90% of our spare parts come from France.

We have always striven to provide the best customer service possible by offering all-inclusive solutions based on requirements of everyone.

AIREL-QUETIN is a manufacturing ISO 9001/EN13485 certified.

In order to meet the strict requirements of the dental profession, K2 is a Class IIa product and bears the CE mark in accordance with this classification. All equipment in the AIREL-QUETIN range conforms to the Recylum® charter for e-waste DEEE recycling.

Created in 1999, K2 is designed and approved for more than 15 years. It has continued to evolve to incorporate new innovations and a current design.

The K2 is today recognized for adapt to small spaces while guaranteeing optimal ergonomics.

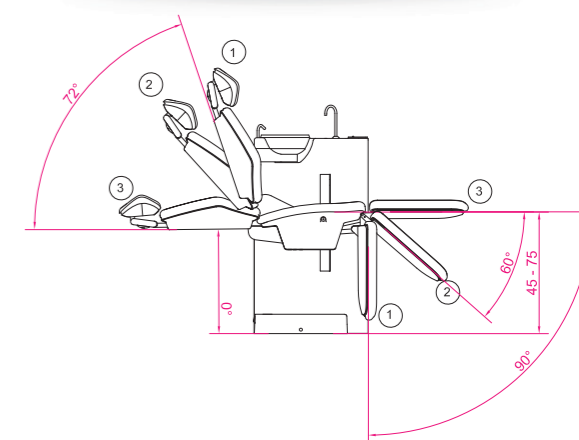

K2 ambitionne de fournir à tous les praticiens et professionnels du service dentaire, un équipement de qualité, efficace et performant, leur permettant d'exercer leur métier dans les meilleures conditions, quel que soit le type de soins.

K2 strives to provide all dental service practitioners and professionals with high quality, effective, reliable equipment, providing the very best working conditions for all types of care.

K2 par Quetin, c'est un équipement peu encombrant bénéficiant :

- D'une flexibilité et de plusieurs possibilités de réglages lui conférant un confort optimal des positions de travail
- D'une grande maniabilité lui offrant la possibilité de positionner le fauteuil à la fois très haut ou très bas
- D'une capacité d'adaptation à tous types d'espaces et toutes configurations
- D'une efficacité prouvée depuis plus de 10 ans
- D'une hygiène irréprochable et d'un confort pour tous les intervenants (praticien, assistante, patient)

K2 by Quetin is a compact equipment boasting:

- *Flexibility and several adjustable positions to make your work as comfortable as possible*
- *Great chair manoeuvrability ranging from a very high to very low position*
- *Capability to adapt to all types of rooms in any configuration*
- *Proven effectiveness for over 10 years*
- *Irreproachable hygiene and all-round comfort (dentist, assistant, patient)*

Quetin a intégré toute son expertise dans l'élaboration de K2 afin de créer un équipement répondant aux exigences actuelles du monde dentaire notamment en termes de technologies de pointe et de confort, tant pour le praticien que pour le patient.

All Quetin's expertise has gone into making K2, to create equipment that meets today's dental needs, particularly in terms of cutting edge technologies and comfort, both for the practitioner and the patient.

Ainsi, tout en étant compact, le K2 est également très complet :

- Positions allongée totale et assise, adaptées aux différents soins
- Repose-jambes rabattable facilitant l'accès des patients
- Dossier très fin
- Tablette porte-instruments compacte et maniable
- Mouvements de montée du siège et articulation compensée du dossier gérés par micro-processeur
- Multi-sécurités sur tous les mouvements en conformité avec les normes en vigueur
- Gestion des commandes par écran tactile
- Sellerie résistante et très confortable
- Crachoir pivotant facilitant son accessibilité
- Design moderne et épuré

Consequently, K2 features are not only compact but also complete:

- *Lying down and sitting up positions to suit different treatments*
- *Fold back leg-rest for easy patient access*
- *Chair back very fine*
- *Compact, manoeuvrable instrument tray*
- *Computer-driven chair raising movements and compensated chair back articulation*
- *Multiple safety systems on all movements meeting current standards*
- *Controls are managed on a colour sensitive touch screen*
- *Strong, extremely comfortable upholstery*
- *Pivoting cuspidor reaches all patients comfortably*
- *Modern, uncluttered design*

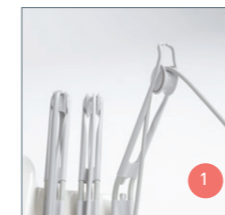
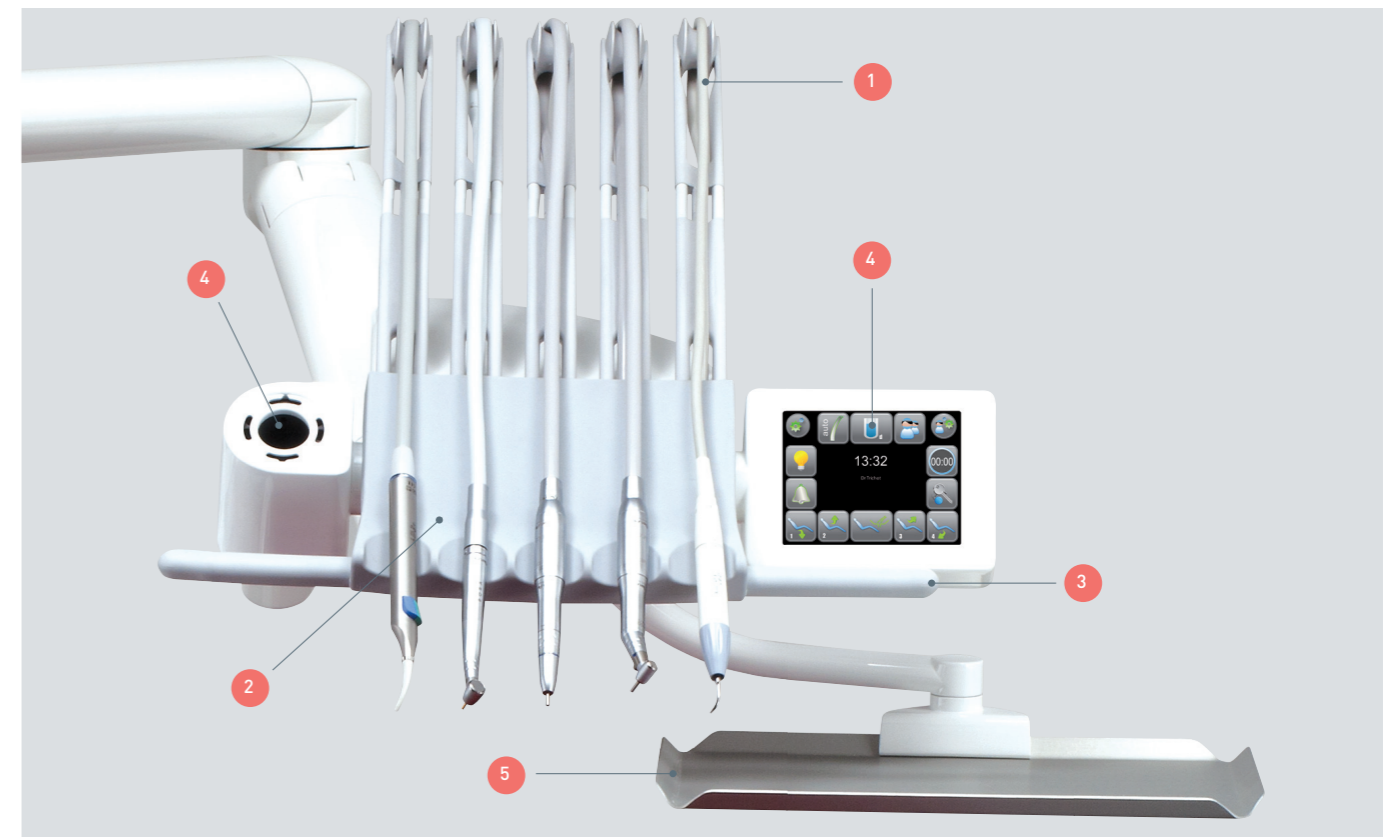
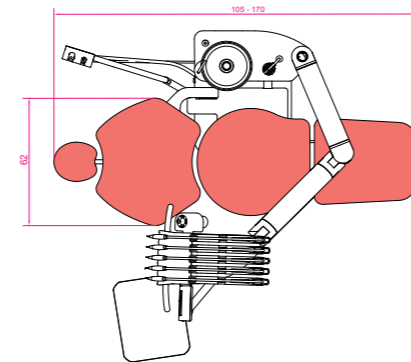
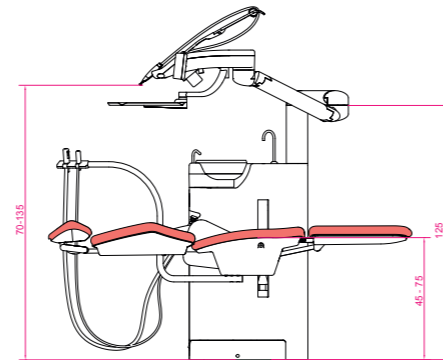

Flexibilité latérale et grande longueur de cordon
Lateral flexibility and large length

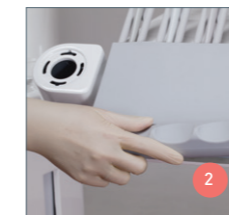

Repose instrument amovible et autoclavable
Removable and autoclavable instrument rack

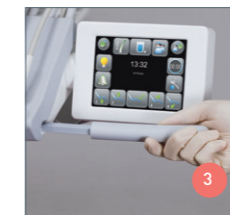

Double poignée amovible et autoclavable
Double handle is removable and autoclavable

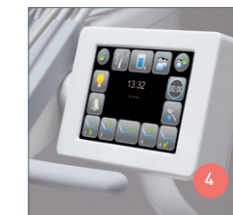

Calbepuls® et écran peuvent être à gauche ou à droite
Calbepuls® and screen can be placed on the left or on the right



Tablette porte plateau : robuste, design et stable
Tray holder : robuste, design and stable

Le fauteuil K2 a été conçu afin de s'adapter à l'ensemble des positions que souhaite adopter le chirurgien-dentiste. K2 est doté d'une tablette transthoracique à fouets accordant une préhension simple et rapide de divers instruments, positionnés tête en bas.

Cette tablette est fixée à un bras articulé rotatif pouvant se placer autour de la tête du patient et accordant au professionnel une flexibilité opératoire.

The K2 chair has been designed to adapt to all positions that surgeons or dentists might wish to use. K2 is equipped with a transthoracic whip-arm hose instrument holder providing quick and easy grip on different instruments, positioned head down.

This instrument holder is fixed on a swivel arm that can be moved around the patient's head, giving dentists flexibility while operating.

Élaborée afin de pouvoir s'adapter à de nombreuses positions, l'unité transthoracique à fouets, allie à la perfection souplesse d'utilisation et performance de haute qualité.

Son aspect compact, sa maniabilité et son ergonomie la rendent particulièrement facile d'emploi. La prise en main de chacun des 5 instruments est simple et rapide, grâce à la longueur des cordons et leur flexibilité latérale. Ce type de distribution offre la possibilité de prendre et de reposer l'instrument quasiment en "aveugle", sans trop regarder où il se trouve, schématisant ainsi le mouvement et optimisant le temps de chacun.

Manufactured to suit many positions, the transthoracic whiparm hose unit masterfully combines flexibility and high quality performance.

Its compact look, manoeuvrability and ergonomics make it particularly easy to use. It is simple and fast to grab each of the 5 instruments thanks to generous hose length and lateral flexibility.

This type of distribution means that you can take and replace the instrument almost without having to look where it goes, thereby simplifying and optimising usage time for each movement.

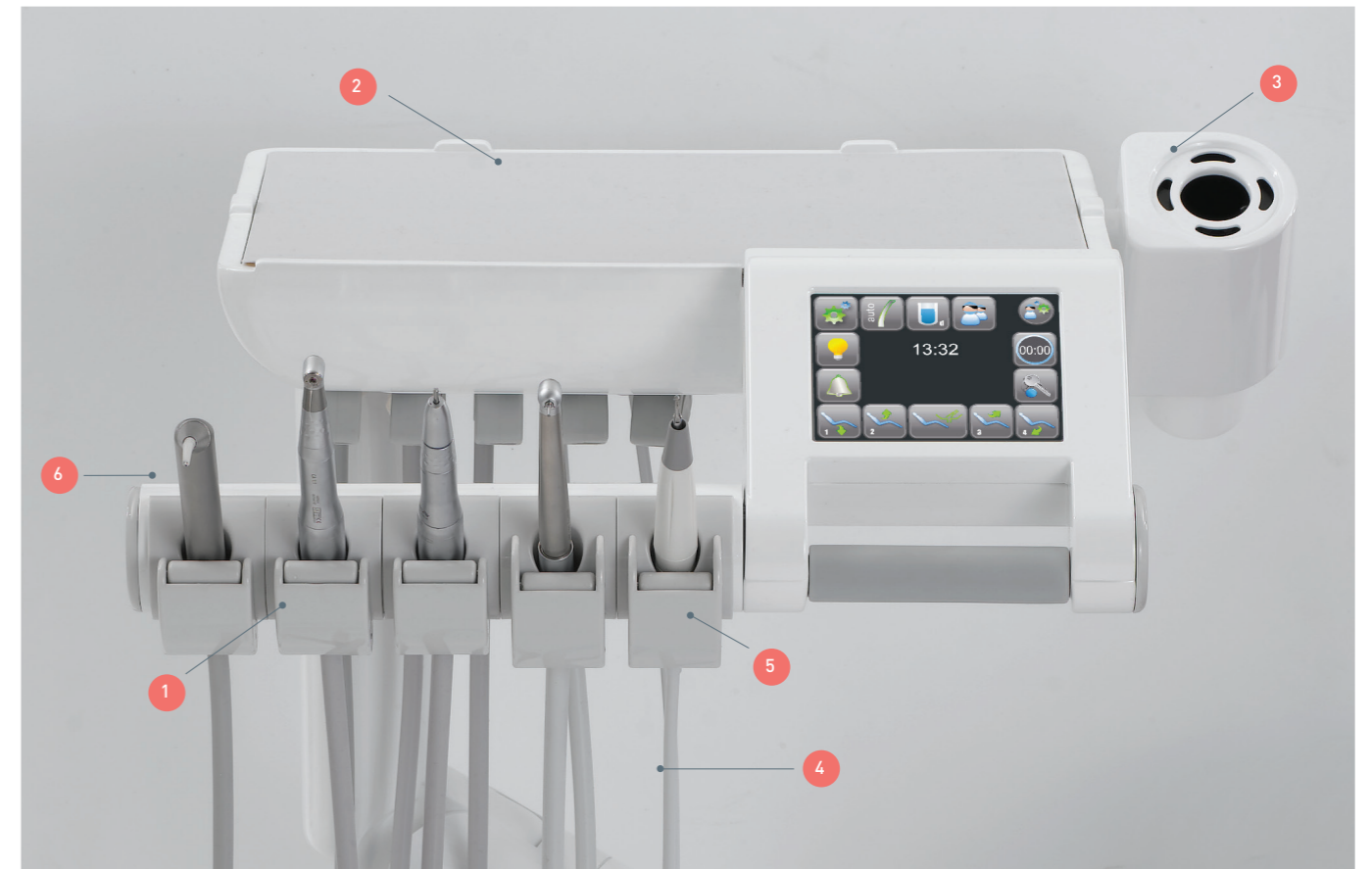
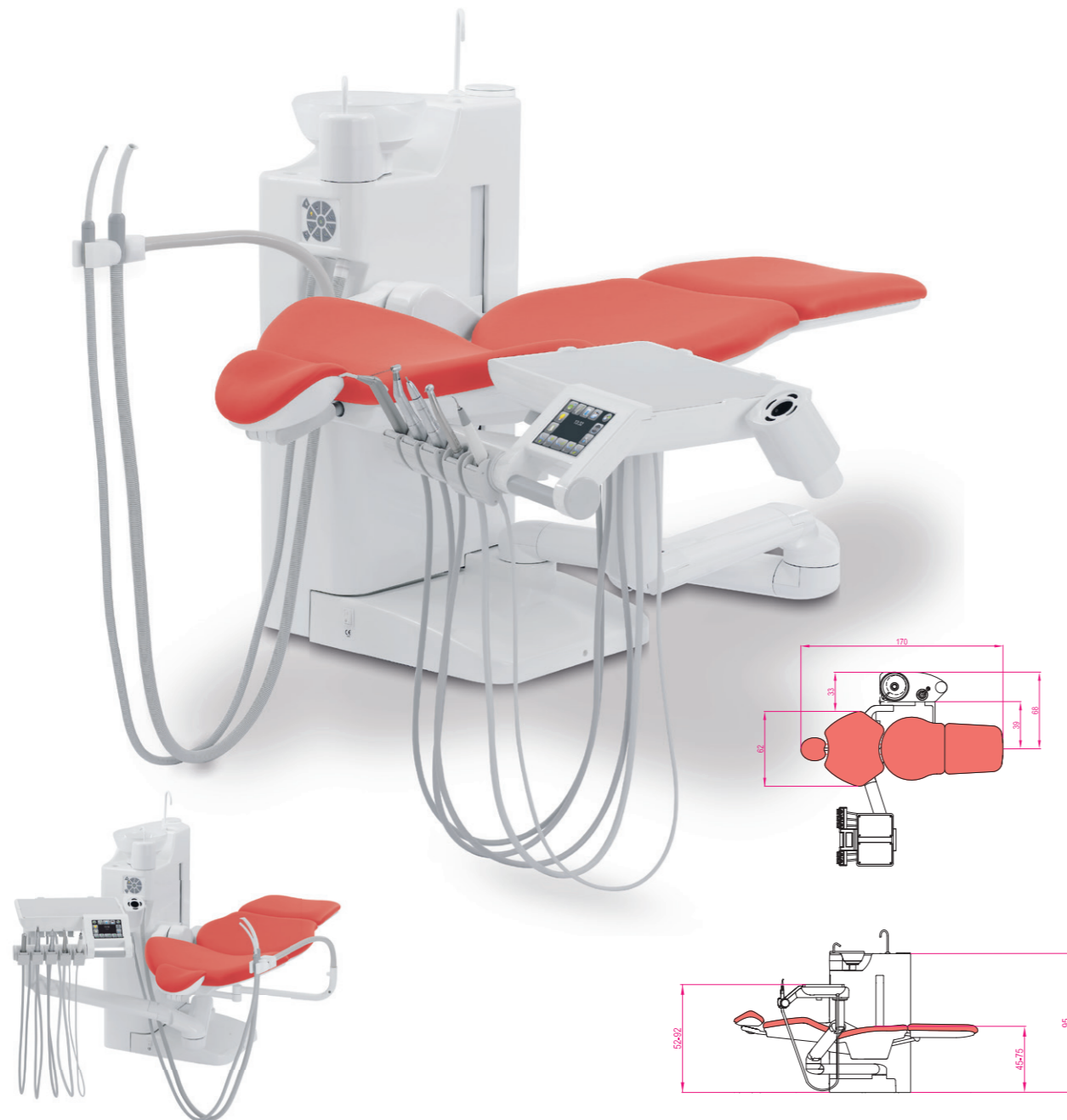

1 Guide d'accompagnement des instruments
Instrument guide device



2 Plateau de travail directement accessibles
Directly accessible work tray



3 Nettoyage des instruments par le Calbepuls®
Instruments can be cleaned using Calbepuls®



4 Grande longueur de cordon
Generous hose length



5 Rotation des Instruments
Rotation of the instruments



6 Instruments asymétriques
Assymetric instruments

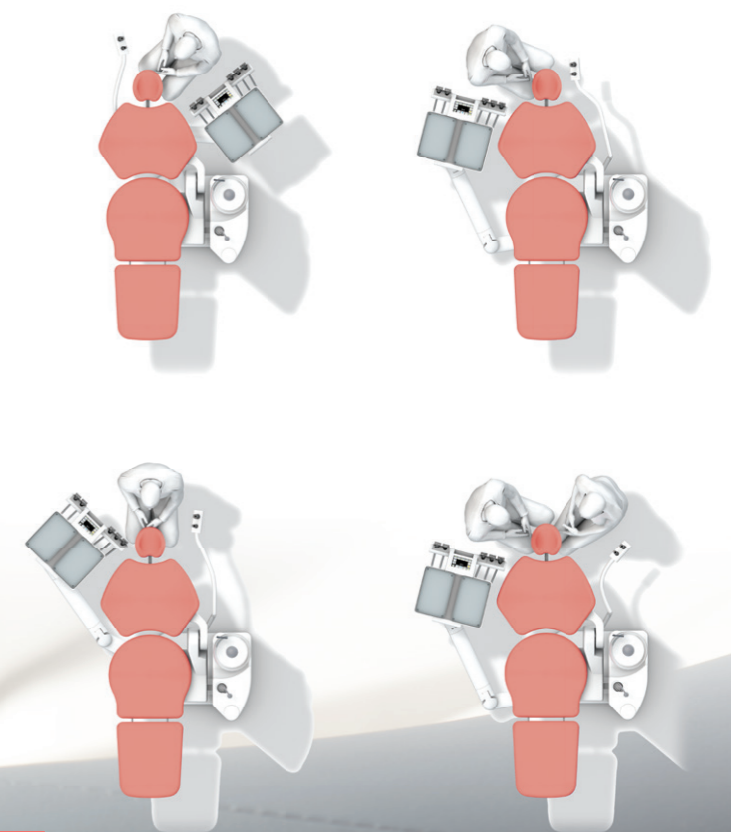

L'équipement K2 est également disponible en version déportée, instruments positionnés tête en haut.

L'emplacement idéal de la tablette déportée cordons pendants, située en dehors du champ de vision du patient, permet de traiter ce dernier en lui prodiguant une réelle sérénité.

Les cordons, quant à eux, possèdent une longueur significative afin de rendre possible le travail entre les positions 11h et même 13h.

K2 equipment also comes with a hanging hose instrument remote holder where instruments are positioned head up.

Keeping the hanging hose instrument remote holder outside the patient's field of vision is ideal to maintain a calm atmosphere.

Hoses are long enough to even be able to work between the 11 o'clock and 1 o'clock positions.



Bénéficiant déjà d'une configuration de base complète, K2 est enrichi par l'écran tactile couleur HD « EVO ». Cet outil permet de faire évoluer le concept K2 vers un poste de travail optimal et à la pointe de la technologie.

Intuitivité et hygiène régissent cet outil parfaitement imperméable et lui confèrent une longévité sans équivalent. Toutes les fonctions de l'unité sont affichées sur l'écran tactile en fonction de l'instrument sélectionné, y compris la caméra intro orale.

Already boasting a complete basic configuration, K2 is further improved by the tactile colour HD «EVO» screen. This tool turns the K2 concept into a high tech, optimum work station.

This entirely waterproof intuitive tool is all about hygiene, making it unbelievably long-lasting. All unit functions are displayed on the tactile screen for each selected instrument including the intra oral camera.

MENU GÉNÉRAL

MAIN MENU



MOTEUR MX À INDUCTION
Affichage et présélection de la vitesse des micro-moteurs.
Réglage du couple et fonctions auto-reverse et auto-forward.

MX INDUCTION MOTOR
Micromotor speed display and preselection. Torque adjustment, and auto-reverse and auto-forward functions.



DÉTARTEUR PIÉZOÉLECTRIQUE
Réglage de la puissance.
Sélection des modes Paro/Endo/ Détarreur.

PIEZOELECTRIC SCALER
Adjustable power.
Perio/Endo/Scaler mode selection.

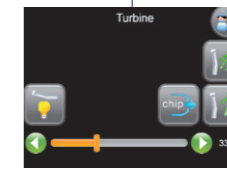

TURBINE LUMIÈRE
Réglage de l'intensité de la lumière.
Réglage des débits d'air et d'eau des sprays.

ILLUMINATED TURBINE
Adjustable intensity of illumination.
Adjustable air and water spray rates.

ÉCRANS

Toutes les fonctions de l'unité sont affichées sur l'écran couleur. Sa facilité d'utilisation permet de régler de façon personnalisée chaque paramètre et de programmer différents protocoles de traitement. L'écran est totalement étanche, pour une hygiène totale.

SCREENS

All unit functions are displayed on the colour screen. User-friendly, it is easy to personalise each parameter and programme different treatment protocols.

The screen is entirely sealed for complete hygiene.



CLÉ USB

Les programmes de chaque praticien sont mémorisés sur une clé USB.

Ce paramétrage concerne non seulement les réglages des positions du fauteuil mais aussi la mémorisation des fonctions de chaque instrument selon les traitements à appliquer.

USB MEMORY STICK

The programmes of each practitioner are saved on a USB memory stick. These programmes cover not only the positions of the chair but also the programming of the function of each instrument depending on which treatment is to be provided.



CAMÉRA DE SURVEILLANCE WIFI

Il est aussi possible de connecter une caméra de vidéosurveillance à la porte d'entrée du cabinet. D'un simple clic, la porte d'entrée s'ouvre ou non tout en visualisant qui entre dans le cabinet.

WI-FI SURVEILLANCE CAMERA

It is also possible to connect a video-surveillance camera to the surgery entrance door. In just one click, you can see who has come into the surgery as the door opens.



PÉDALE SANS FIL

La pédale progressive à commande unique permet d'activer les Chip Air et Chip Eau, ainsi que la sélection et l'activation des sprays. Sans fil avec une grande autonomie pour une maniabilité et une hygiène parfaites, elle inclue également les commandes des mouvements du fauteuil et la programmation des positions du crachoir et de la dernière position de travail.

WIRELESS PEDAL

The single control progressive pedal can activate the Air Chip and Water Chip plus select and activate sprays. Wireless, with long battery life for perfect manoeuvrability and hygiene, it also includes chair movement controls and programming for bowl positions and remembers your last working position.

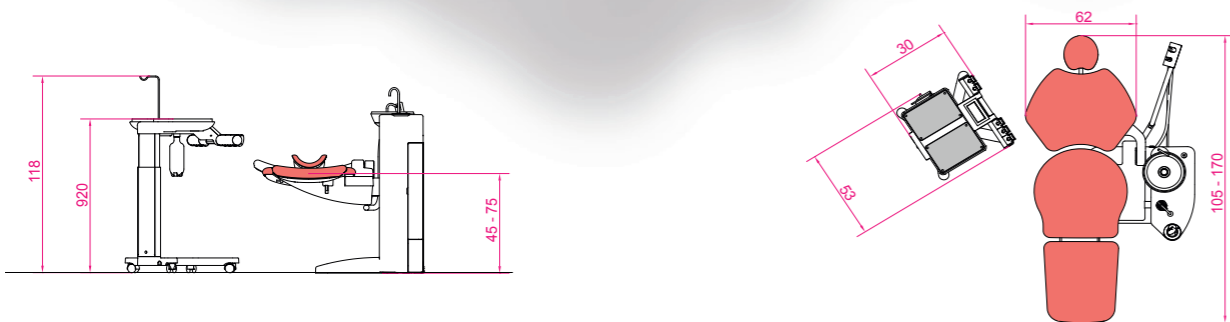

En version Cart, les outils liés au K2 jouissent d'une mobilité exemplaire et d'un design alliant modernité et praticité. Peu encombrant, l'unit se détache du fauteuil tout en conservant ses fonctionnalités et en intégrant tous les instruments d'un unit classique.

Le Cart est disponible en version autonome, pouvant ainsi se déplacer partout dans la pièce, se ranger sous un meuble ou être relié au fauteuil par un câble. Il s'adapte aussi à la disposition et à l'ergonomie du cabinet dentaire (réglable en hauteur) et bénéficie d'une grande maniabilité pour une plus grande liberté de mouvement.

In its Cart version, K2's tools gain outstanding mobility and boast a modern, yet practical, design. This low-profile unit can be detached from the chair whilst maintaining its functional features and incorporating all classic unit instruments.

The Cart is available in a separate version which can thereby be moved anywhere in the room, tidied away under furniture or wired up to the chair. It also fits right into the dental surgery's layout and ergonomics (height adjustable) and boasts great manoeuvrability (hose length, instrument mobility) for a greater freedom of movement.

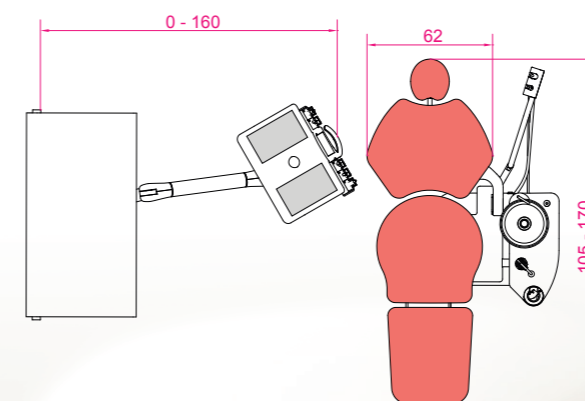
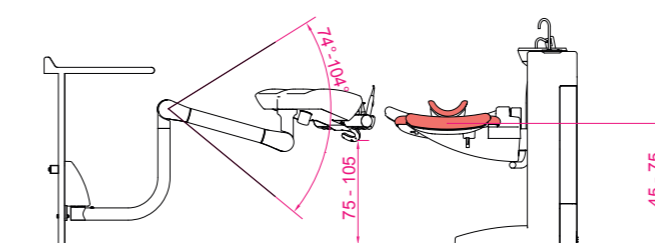

En fixation murale sur le bras compensé et adapté à un rangement sous meuble, l'ergonomie de l'ensemble est maximale et son design s'insère parfaitement dans son environnement direct.

Les units «garage», appelés aussi «Wall Mount», permettent d'optimiser l'espace du cabinet, grâce à ses caractéristiques compactes, et accueillent le patient en douceur, sans agressivité.

Le « Wall Mount » peut contenir jusqu'à 8 instruments et deux plateaux de travail sur le dessus.

As a wall fixture on the compensated arm and adapted to be tidied away under furniture, it has brilliant over all ergonomics and is designed to slot right into its surroundings.

Wall Mount units optimise surgery space thanks to compact features, making the patient feel right at home.

The Wall Mount unit can hold up to 8 instruments with two work trays on top.

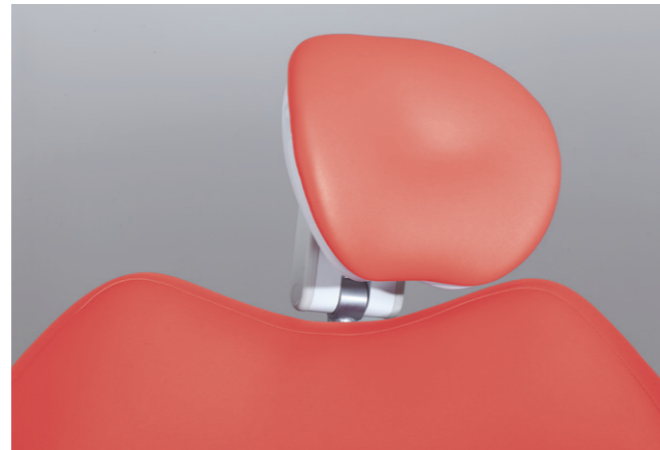

TÊTIÈRE À ASSISTANCE PNEUMATIQUE : MOUVEMENT LATÉRAL ET ROTATIF

La tête triple articulation s'adapte parfaitement à toute position de la tête du patient pour optimiser au mieux son confort.

Un seul bouton règle le mouvement latéral, la rotation et le coulissement vertical, dont les mouvements sont assistés pneumatiquement. Elle peut être aussi positionnée pour accueillir des enfants (travail pédodontiste).

PNEUMATIC HEADREST: SIDE AND ROTATING MOVEMENT

The triple articulation headrest fits all patient head positions to optimise their comfort as much as possible.

A single button regulates side movement, rotation and vertical slide, with pneumatically assisted movements. It can also be positioned for children (pediatric dentist).

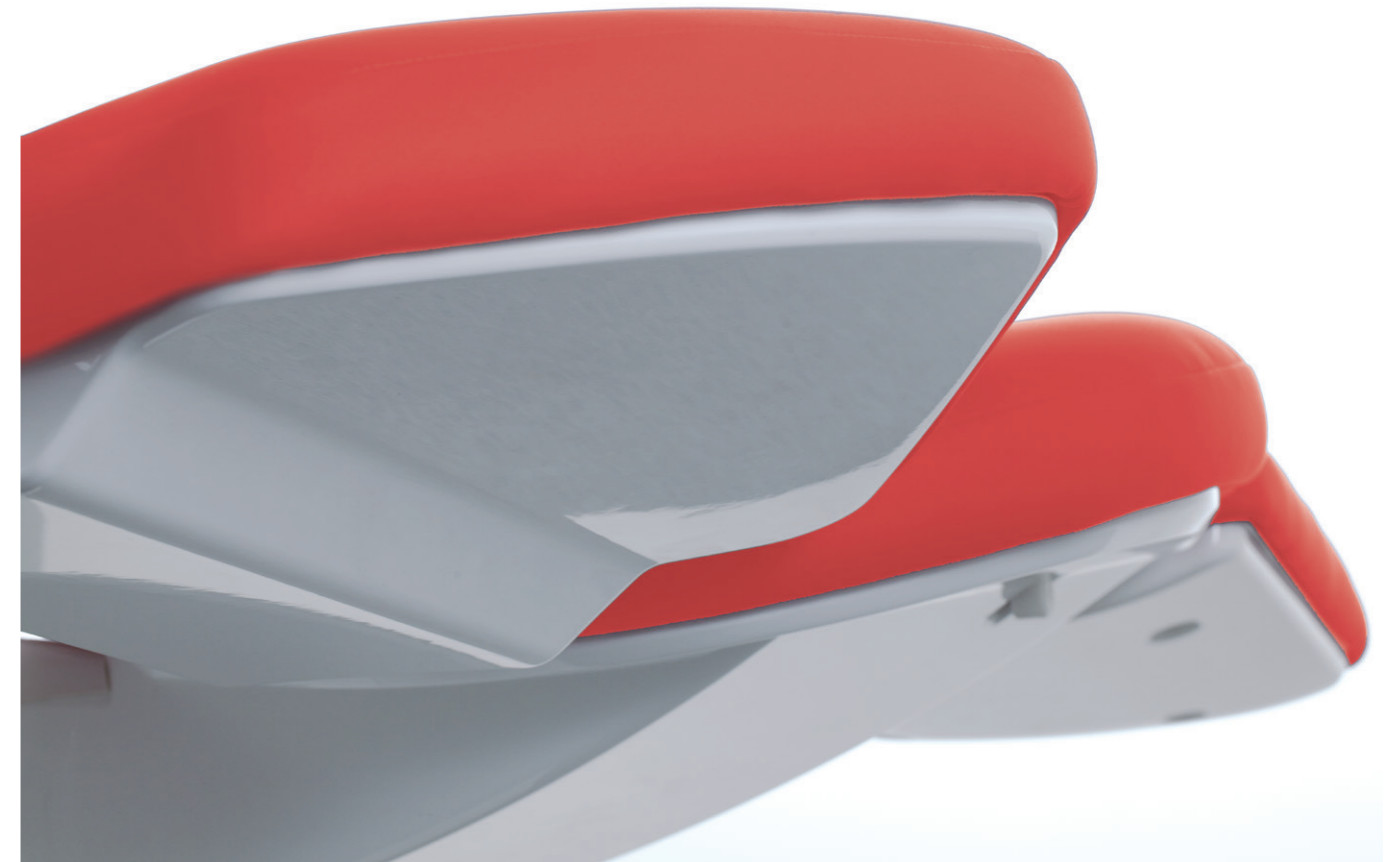

SELLERIE À MÉMOIRE DE FORME

Chaque patient a sa morphologie propre. Pour optimiser son confort, la sellerie du K2 a été étudiée et testée. Elle est composée de 5 différentes couches de mousse d'épaisseur et de densité variables et à haute technicité.

MEMORY UPHOLSTERY

Patients come in all shapes and sizes. To make them as comfortable as possible, K2 upholstery has been studied and tested. It comprises 5 different layers of high tech foam with various thickness and density.

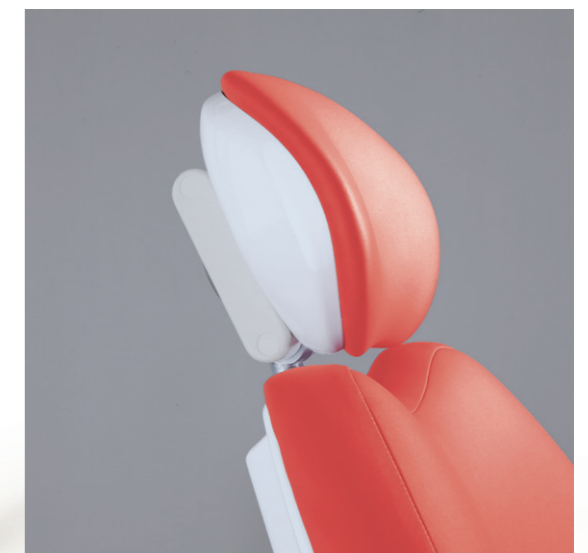



SUPPORT ASPIRATION

Le K2 intègre un support d'aspiration avec des canules d'aspiration à sélection automatique. Il est remarquablement maniable grâce à son bras flexible et peu encombrant. Son ergonomie autorise aussi bien le travail à 2 qu'à 4 mains. Il est aussi disponible en version ambidextre sur bras articulé.

Ses tuyaux, très souples et légers, augmentent sa facilité d'utilisation. Les fonctions de l'unité peuvent être pilotées par un clavier en polycarbonate aisément nettoyable et situé sur la colonne.

SUCTION SUPPORT

K2 includes a suction unit with automatic selection suction hoses. It is remarkably manoeuvrable thanks to its flexible, compact arm. It is also available in a version ambidextrous on articulated arm.

Its ergonomics make room for an extra pair of hand when necessary. Highly flexible, light hoses make it even easier to use. Unit functions can be driven by an easy-clean polycarbonate keyboard on the dental engine.



CRACHOIR AMOVIBLE ET ROTATIF

Amovible et rotatif, le crachoir est posé sur la partie supérieure de la colonne pour en faciliter l'entretien et le rendre accessible par le patient.

La cuvette en verre se décline en trois couleurs afin de se marier au mieux à l'unité de base.

REMOVABLE SWIVEL CUSPIDOR BOWL

The removable, swivelling cuspidor bowl is positioned on the top of the dental chair to make it easier to maintain and so that patients can reach it easily.

The glass bowl comes in three colours to match the base unit.



L'ensemble de l'armoire technique du K2 est d'un accès facile et direct pour le praticien.

Cela lui permet ainsi d'entretenir son matériel, présent dans l'enceinte de la colonne à portée de mains, de manière complètement opérationnelle et efficace pour une hygiène toujours irréprochable.

The practitioner can access the entire K2 technical cabinet easily and directly.

Not only is their equipment close at hand within the dental engine, but they can keep it completely operational and effective to maintain impeccable hygiene.



séparateur d'amalgame
Dental amalgam separator

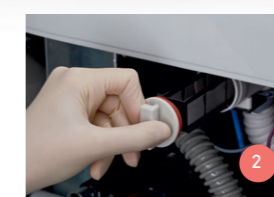

Filtre
Filter

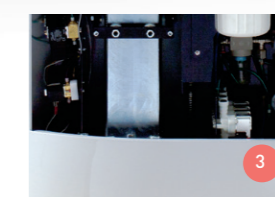

plinthe démontable
facilité d'accès
Removable skirt board
easily accessible



IGN/Calbepuls
Système
de décontamination
IGN - Calbepuls
Decontamination
system

L'HYGIÈNE EST OPTIMISÉE SUR L'INTÉGRALITÉ DES ÉQUIPEMENTS DU K2.

L'HYGIÈNE EST OPTIMISÉE SUR L'INTÉGRALITÉ DES ÉQUIPEMENTS DU K2.

IGN® Calbénium®

K2 intègre le système de décontamination IGN®-Calbenium®, unanimement reconnu, qui permet un traitement de l'eau des sprays exempte de germes, évitant ainsi toute contamination post-opératoire ou croisée. Les réservoirs placés sous le crachoir permettent d'accompagner le reset bactériologique de l'unité.

IGN® Calbenium®

K2 incorporates the unanimously-applauded IGN®-Calbenium® decontamination system, allowing germ-free spray water treatment, thereby avoiding any post operator or cross contamination. Tanks under the bowl back up the unit's bacteriological reset.



Aspisept®

Aspisept® est un système de décontamination interne des cordons d'aspiration par Calbenium®.

Aspisept®

Aspisept® is an internal suction hose decontamination system using Calbenium®.

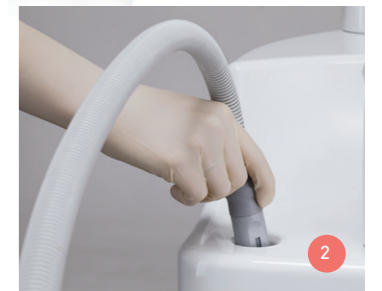

Calbepuls®

Calbepuls® est utilisé pour décontaminer la tête de tout instrument par un jet sous pression d'air et d'eau chargé de Calbenium®.

Calbepuls®

Calbepuls® is used to decontaminate instrument heads using a pressurised air or water jet containing Calbenium®.

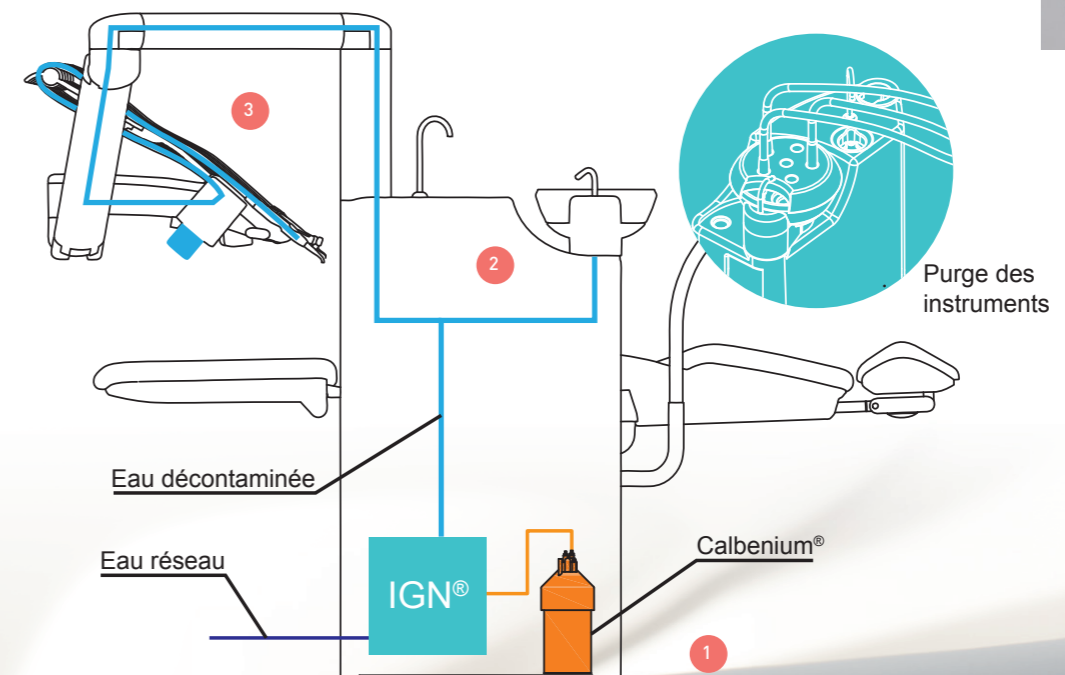
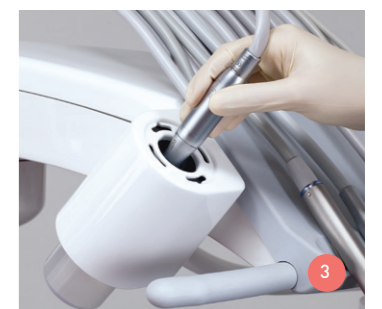

Airel a sélectionné une **gamme étendue de couleurs et textures** de sellerie.
Résistantes et originales, elles s'harmoniseront aux couleurs du cabinet.

Airel has chosen a **broad range of colours and textures** for its upholstery.
 They are **resilient and original**, and ensure you will find a match for the colours of your surgery.

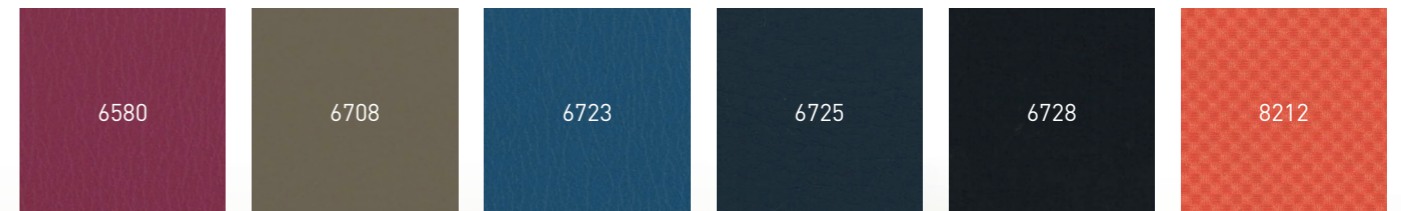
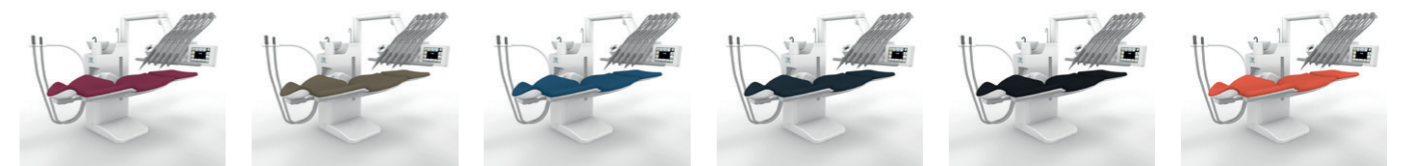
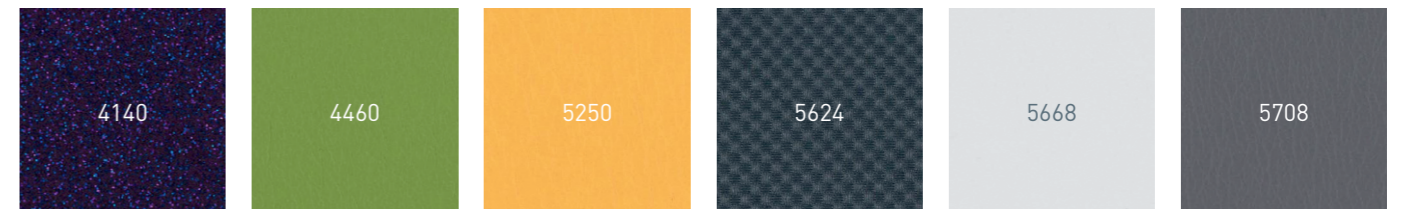
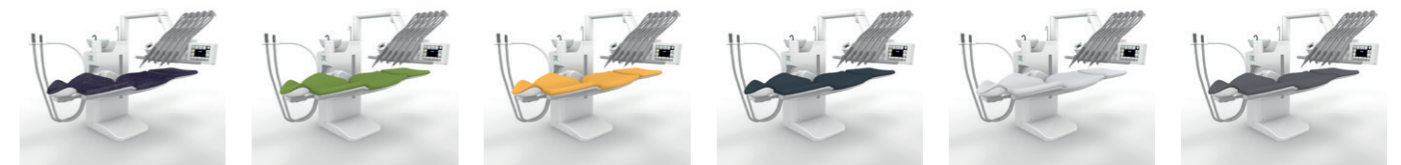
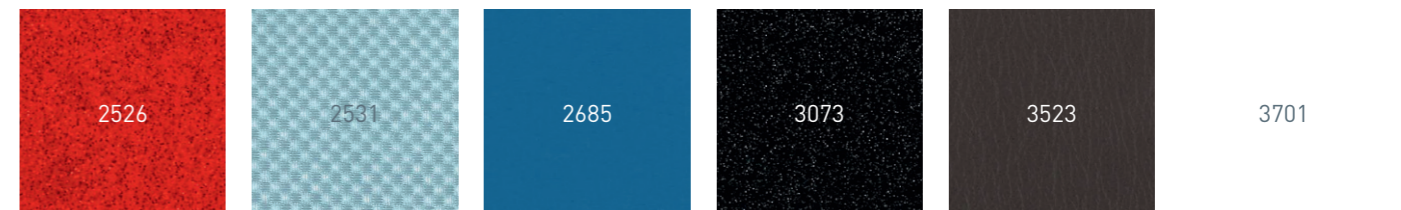
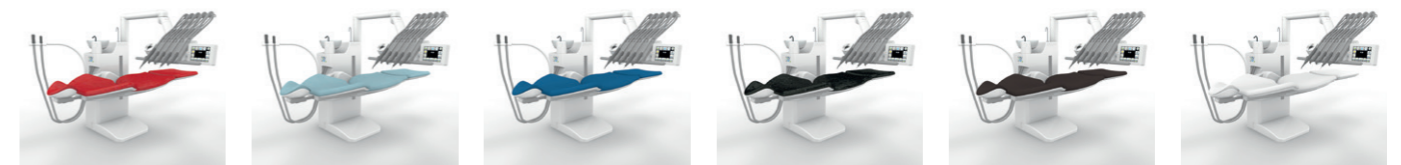
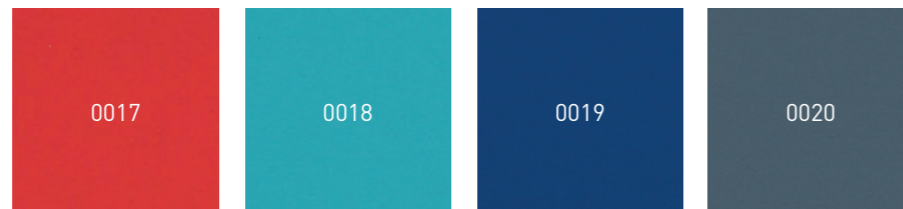
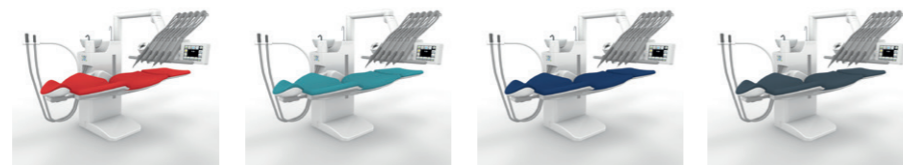
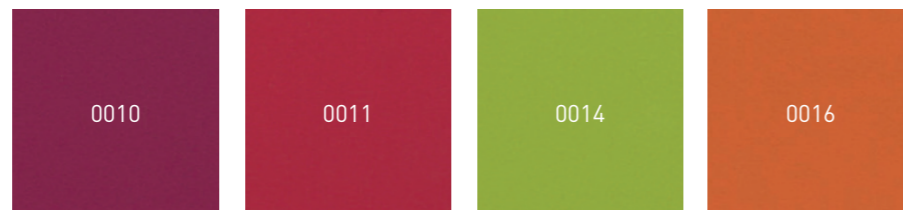
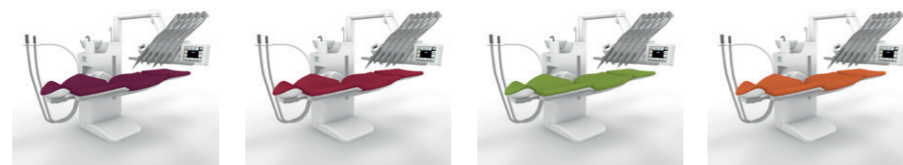



Distributed by:
ICONIA
DESIGNED WITH YOU IN MIND
A1/2A Westall Road
Clayton Victoria 3168
T: 1300 442 662
W: www.icona.net.au



Le K2 est un dispositif médical de Classe IIa Organisme notifié :
SNCH (0499) - Fabricant : Airel, France
Novembre 2015 - Pour toute information complémentaire,
se référer à la notice d'utilisation.
Visuels non contractuels.

*K2 is a Class IIa medical device Notified body :
SNCH (0499) - Manufacturer : Airel, France
November 2015, For any further information,
refer to associated instruction manual.
No contractual illustrations.*