



ResMed

Lumis™ series

VPAP S

VPAP ST



User guide

English | Svenska | Norsk | Dansk | Suomi | Eesti | Русский | Český

Welcome

The Lumis™ 100 VPAP™ S, Lumis 100 VPAP ST and Lumis 150 VPAP ST are bilevel positive airway pressure devices.

WARNING

- Read this entire guide before using the device.
- Use the device according to the intended use provided in this guide.
- The advice provided by your prescribing doctor should be followed ahead of the information provided in this guide.
- This device is not suitable for ventilator-dependent patients.

Indications for use

Lumis 100 VPAP S

The Lumis 100 VPAP S device is indicated to provide non-invasive ventilation for patients weighing more than 13 kg with respiratory insufficiency or obstructive sleep apnoea (OSA). It is intended for home and hospital use.

The humidifier is intended for single patient use in the home environment and re-use in a hospital/institutional environment.

Lumis 100 VPAP ST

The Lumis 100 VPAP ST device is indicated to provide non-invasive ventilation for patients weighing more than 13 kg with respiratory insufficiency or obstructive sleep apnoea (OSA). It is intended for home and hospital use.

The humidifier is intended for single patient use in the home environment and re-use in a hospital/institutional environment.

Lumis 150 VPAP ST

The Lumis 150 VPAP ST device is indicated to provide non-invasive ventilation for patients weighing more than 13 kg or more than 30 kg in iVAPS mode with respiratory insufficiency or obstructive sleep apnoea (OSA). It is intended for home and hospital use.

The humidifier is intended for single patient use in the home environment and re-use in a hospital/institutional environment.

Clinical benefits

The clinical benefit of CPAP and bilevel therapy for the treatment of OSA is a reduction in apnoeas, hypopnoeas and sleepiness, as well as improved quality of life.

The clinical benefits of bilevel therapy for the treatment of respiratory insufficiency may include; improvement in overall survival, daytime symptoms, blood gases, health-related quality of life and sleep quality, and a decrease in hospitalisations and dyspnoea.

The clinical benefit of humidification is the reduction of positive airway pressure related side effects.

Intended patient population/medical conditions

Obstructive pulmonary diseases (eg, Chronic Obstructive Pulmonary Disease), restrictive pulmonary diseases (eg, diseases of the lung parenchyma, diseases of the chest wall, neuromuscular diseases), central respiratory regulation diseases, obstructive sleep apnoea (OSA) and obesity hypoventilation syndrome (OHS).

Contraindications

Positive airway pressure therapy may be contraindicated in some patients with the following pre-existing conditions:

- severe bullous lung disease
- pneumothorax or pneumomediastinum
- pathologically low blood pressure, particularly if associated with intravascular volume depletion
- dehydration
- cerebrospinal fluid leak, recent cranial surgery, or trauma.

Adverse effects

You should report unusual chest pain, severe headache, or increased breathlessness to your prescribing physician. An acute upper respiratory tract infection may require temporary discontinuation of treatment.

The following side effects may arise during the course of therapy with the device:

- drying of the nose, mouth, or throat
- nosebleed
- bloating
- ear or sinus discomfort
- eye irritation
- skin rashes.

At a glance

The Lumis includes the following:

- Device
- HumidAir™ humidifier (if supplied)
- Air tubing
- Power supply unit
- Travel bag
- SD card (already inserted).

Contact your care provider for a range of accessories available for use with the device including:

- Air tubing (heated and non-heated): ClimateLineAir™, ClimateLineAir Oxy, SlimLine™, Standard
- HumidAir humidifier
- Side cover for use without the humidifier
- Filter: Hypoallergenic filter, standard filter
- Air10™ DC/DC converter (12V/24V)
- SD card reader
- Air10 oximeter adapter
- Air10 USB adapter
- Power Station II
- Air10 tubing elbow

About your device

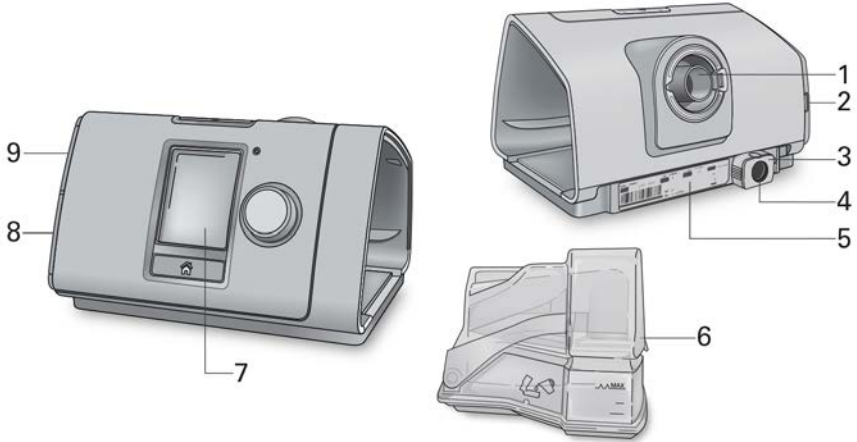

- 1 Air outlet
- 2 Air filter cover
- 3 Retention clip
- 4 Power inlet
- 5 Serial number and device number

- 6 HumidAir humidifier
- 7 Screen
- 8 Adapter cover
- 9 SD card cover

About the control panel



Start/Stop button

Press to start/stop therapy.
Press and hold for three seconds to enter power save mode.



Dial

Turn to navigate the menu and press to select an option.
Turn to adjust a selected option and press to save your change.



Home button

Press to return to the Home screen.

Different icons may be displayed on the screen at different times including:



Ramp Time



Wireless signal strength (green)



Humidity



Wireless transfer not enabled (grey)



Humidifier warming



No wireless connection



Humidifier cooling



Airplane Mode

Setup

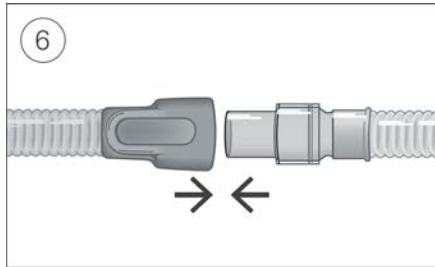
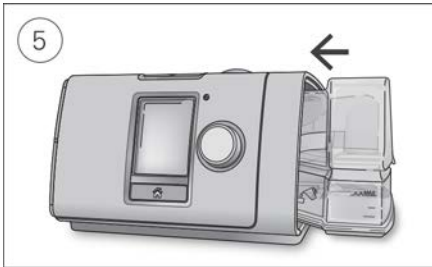
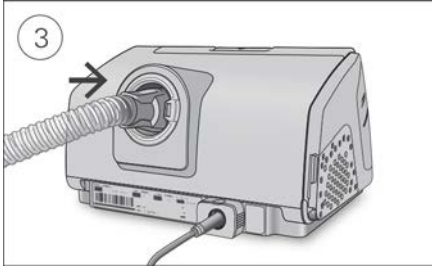
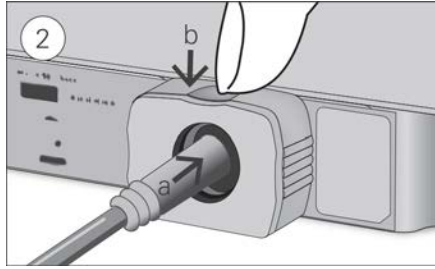
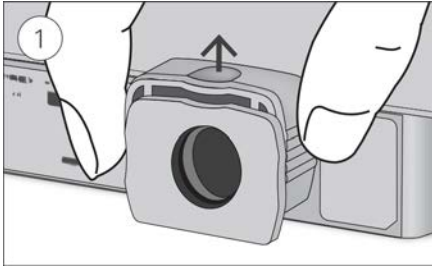

CAUTION

Do not overfill the humidifier as water may enter the device and air tubing.

1. With the device on a stable level surface, grip the retention clip on the back of the device and pull up to open. Note: The retention clip is shown in the open position.
2. (a) Plug the power connector into the device power inlet then (b) push down the retention clip to secure in place. Connect one end of the power cord into the power supply unit and the other end into the power outlet.
3. Connect the air tubing firmly to the air outlet located on the rear of the device.
4. Open the humidifier and fill it with water up to the maximum water level mark. Do not fill the humidifier with hot water.
5. Close the humidifier and insert it into the side of the device.
6. Connect the free end of the air tubing firmly onto the assembled mask. See the mask user guide for detailed information.

Recommended masks are available on www.resmed.com.

Performing a functional check

1. With the device powered off:

- **Check the condition of the device and accessories.**

Inspect the device and all the provided accessories. If there are any visible defects, the system should not be used.

- **Check the air tubing setup.**

Check the integrity of the air tubing. Connect the air tubing firmly to the air outlet and other accessories if in use.

2. Turn the device on.

3. Check the HumidAir humidifier (if in use).

The **Monitoring** screen will display  at the bottom of the screen if the humidifier is in use.

Starting therapy

1. Fit your mask.

See the mask guide for fitting instructions or use the Mask Fit function to check the mask fit and seal.

2. Press Start/Stop or breathe normally if SmartStart™ is enabled.

You will know that therapy is on when the **Monitoring** screen is displayed.

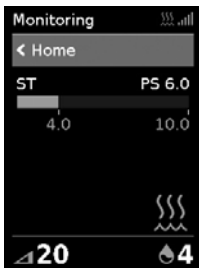

The pressure bar shows the inspiratory and expiratory pressures in green. The green bar will expand and contract as you breathe in and out.

The screen will go black automatically after a short period of time. You can press Home or the dial to turn it back on. If power is interrupted during therapy, the device will automatically restart therapy when power is restored.

The Lumis device has a light sensor that adjusts the screen brightness based on the light in the room.

Stopping therapy

1. Remove your mask.

2. Press Start/Stop or if SmartStart is enabled, therapy will stop automatically after a few seconds.

Note: If Confirm Stop is enabled, a message is displayed asking if you want to stop therapy. Turn the dial to select **Yes** and then press the dial to stop therapy.

Once therapy has stopped, the **Sleep Report** gives you a summary of your therapy session.



Usage hours—Indicates the number of hours of therapy you received last session.

Mask Seal—Indicates how well your mask sealed:

 Good mask seal.

 Needs adjusting, see Mask Fit.

Humidifier—Indicates if your humidifier is working properly:

 Humidifier working.

 Humidifier might be faulty, contact your care provider.

If set by your care provider, you will also see:

Events per hour—Indicates the number of apnoeas and hypopnoeas experienced per hour.

More Info—Turn the dial to scroll down to view more detailed usage data.

Power save mode

Your Lumis device records your therapy data. In order to allow it to transmit the data to your care provider, you should not unplug the device. However, you can put it into power save mode to save electricity.

To enter power save mode:

- Press and hold Start/Stop for three seconds.
The screen goes black.

To exit power save mode:

- Press Start/Stop once.
The **Home** screen is displayed.

My Options

Your Lumis device has been set up for your needs by your care provider, but you may find you want to make small adjustments to make your therapy more comfortable.

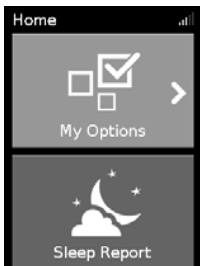

Highlight **My Options** and press the dial to see your current settings. From here, you can personalise your options.

Ramp Time

Designed to make the beginning of therapy more comfortable, Ramp Time is the period during which the pressure increases from a low start pressure to the prescribed treatment pressure.

You can set your Ramp Time to Off or between 5 to 45 minutes.



To adjust Ramp Time:

1. In **My Options**, turn the dial to highlight **Ramp Time** and then press the dial.
2. Turn the dial to adjust the ramp time to your preferred setting and press the dial to save the change.

Ramp Down

Ramp Down is intended to make stopping therapy more comfortable by reducing your pressure over a fixed 15 minute period. This option will only be available to you via your care provider.



To enable Ramp Down:

1. In **My Options**, turn the dial to highlight **Ramp Down** and then press the dial.
2. Turn the dial to select **On** and then press the dial to save the change.

To start Ramp Down:

1. Press the Start/Stop button.

Note: If Confirm Stop is enabled, a message is displayed asking if you want to start Ramp Down. Turn the dial to select **Yes** and then press the dial to start Ramp Down.

The Ramp Down icon  and time remaining will be displayed at the bottom left of the screen.

Once Ramp Down is complete, the device will continue to run at low pressure. To stop therapy at any time, press Start/Stop.

Humidity Level

The humidifier moistens the air and is designed to make therapy more comfortable. If you are getting a dry nose or mouth, turn up the humidity. If you are getting any moisture in your mask, turn down the humidity.

You can set the Humidity Level to Off or between 1 and 8, where 1 is the lowest humidity setting and 8 is the highest humidity setting.



To adjust the Humidity Level:

1. In **My Options**, turn the dial to highlight **Humidity Level** and then press the dial.
2. Turn the dial to adjust the humidity level and press the dial to save the change.

If you continue to get a dry nose or mouth, or moisture in your mask, consider using ClimateLineAir heated air tubing. ClimateLineAir together with Climate Control delivers more comfortable therapy.

Mask Fit

Mask Fit is designed to help you assess and identify possible air leaks around your mask.



To check Mask Fit:

1. Fit the mask as described in the mask user guide.
2. In **My Options**, turn the dial to highlight **Run Mask Fit** and then press the dial.
The device starts blowing air.
3. Adjust the mask, mask cushion and headgear until you get a **Good** result.

To stop Mask Fit, press the dial or Start/Stop. If you are unable to get a good mask seal, assess whether you have the right mask size and/or type or talk to your care provider.

More options

There are some more options on your device which you can personalise.

Mask	This option shows your mask type setting. If you use more than one type of mask, adjust this setting when switching between masks.
Run Warm Up	This option allows you to pre-heat the water before starting therapy, so that the air is not cold or dry at the beginning of therapy.
Ramp Down*	This option is intended to make stopping therapy more comfortable by reducing your pressure over a fixed 15 minute period.
Leak Alert*	When Leak Alert is enabled, the device beeps if the mask leaks too much air or if you remove the mask during therapy.
SmartStart*	When SmartStart is enabled, therapy starts automatically when you breathe into your mask. When you remove your mask, it stops automatically after few seconds.

*When enabled by your care provider.

Caring for your device

It is important that you regularly clean your Lumis device to make sure you receive optimal therapy. The following sections will help you with disassembling, cleaning, checking and reassembling your device.

WARNING

Regularly clean your tubing assembly, humidifier and mask to receive optimal therapy and to prevent the growth of germs that can adversely affect your health.

Disassembling

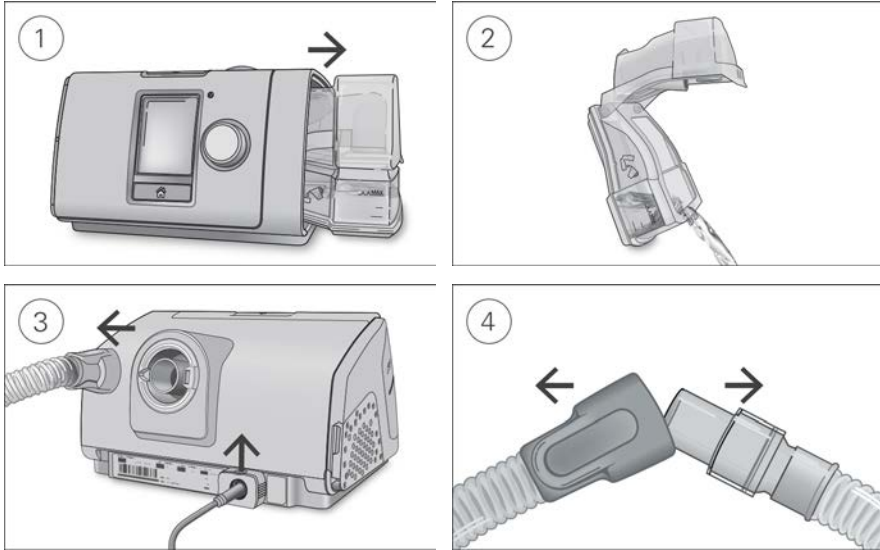

1. Hold the humidifier at the top and bottom, press it gently and pull it away from the device.
2. Open the humidifier and discard any remaining water.
3. Hold the cuff of the air tubing and gently pull it away from the device.
Grip the retention clip and pull up to release the power cord.
4. Hold both the cuff of the air tubing and the swivel of the mask, then gently pull apart.

Cleaning

You should clean the device weekly as described. Refer to the mask user guide for detailed instructions on cleaning your mask.

1. Wash the humidifier and air tubing in warm water using mild detergent.
2. Rinse the humidifier and air tubing thoroughly and allow to dry out of direct sunlight and/or heat.
3. Wipe the exterior of the device with a dry cloth.

Notes:

- The humidifier may be washed in a dishwasher on the delicate or glassware cycle (top shelf only). It should not be washed at temperatures higher than 65°C.
- Do not wash the air tubing in a dishwasher or washing machine.
- Empty the humidifier daily and wipe it thoroughly with a clean, disposable cloth. Allow to dry out of direct sunlight and/or heat.

Checking

You should regularly check the humidifier, air tubing and the air filter for any damage.

1. Check the humidifier:
 - Replace it if it is leaking or has become cracked, cloudy or pitted.
 - Replace it if the seal is cracked or torn.
 - Remove any white powder deposits using a solution of one part household vinegar to 10 parts water.
2. Check the air tubing and replace it if there are any holes, tears or cracks.
3. Check the air filter and replace it at least every six months. Replace more often if there are any holes or blockages by dirt or dust.

To replace the air filter:

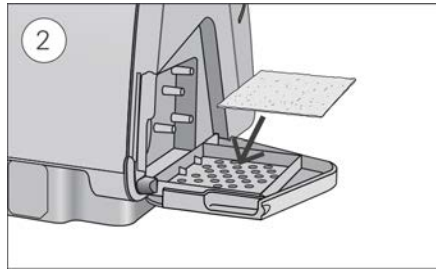
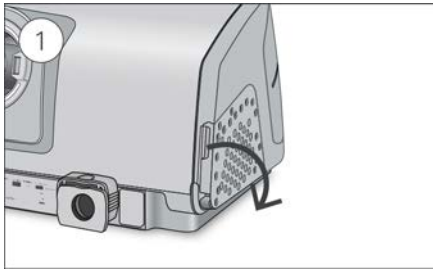

1. Open the air filter cover and remove the old air filter.
The air filter is not washable or reusable.
2. Place a new air filter onto the air filter cover and then close it.
Make sure the air filter is fitted at all times to prevent water and dust from entering the device.

Reassembling

When the humidifier and air tubing are dry, you can reassemble the parts.

1. Connect the air tubing firmly to the air outlet located on the rear of the device.
2. Open the humidifier and fill it with room temperature water up to the maximum water level mark.

3. Close the humidifier and insert it into the side of the device.
4. Connect the free end of the air tubing firmly onto the assembled mask.

Therapy data

Your Lumis device records your therapy data for you and your care provider so they can view and make changes to your therapy if required. The data is recorded and then transferred to your care provider wirelessly, if a wireless network is available, or via an SD card.

Data transmission

Your Lumis device has the capability of wireless communication so that your therapy data can be transmitted to your care provider to improve the quality of your treatment. This is an optional feature that will only be available if you choose to benefit from it and if a wireless network is available. It also allows your care provider to update your therapy settings in a more timely manner or upgrade your device software to ensure you receive the best therapy possible.

The data is usually transmitted after therapy has stopped. In order to make sure that your data is transferred, leave your device connected to the mains power at all times and make sure that it is not in Airplane Mode.

Notes:

- Therapy data might not be transmitted if you use it outside of the country or region of purchase.
- Wireless communication depends on network availability.
- Devices with wireless communication might not be available in all regions.

SD card

An alternative way for your therapy data to be transferred to your care provider is via the SD card. Your care provider may ask you to send the SD card by mail or to bring it in. When instructed by your care provider, remove the SD card.

Do not remove the SD card from the device when the SD light is flashing because data is being written to the card.

To remove the SD card:

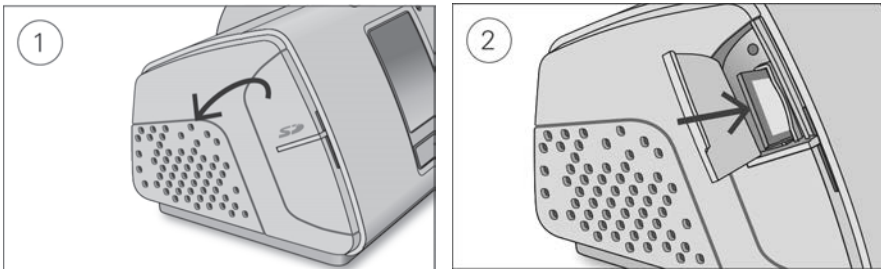

1. Open the SD card cover.
2. Push in the SD card to release it. Remove the SD card from the device.
Place the SD card in the protective folder and send it back to your care provider.

For more information on the SD card refer to the SD card protective folder provided with your device.

Note: The SD card should not be used for any other purpose.

Travelling

You can take your Lumis device with you wherever you go. Just keep the following in mind:

- Use the travel bag provided to prevent damage to the device.
- Empty the humidifier and pack it separately in the travel bag.
- Make sure you have the appropriate power cord for the region you are travelling to. For information on purchasing, contact your care provider.
- If you are using an external battery, you should turn off the humidifier in order to maximise the life of your battery. Do this by turning the **Humidity Level** to Off.

Travelling by plane

Your Lumis device may be taken on board as carry-on luggage. Medical devices do not count toward your carry-on luggage limit.

You can use your Lumis device on a plane as it meets the Federal Aviation Administration (FAA) requirements. Air travel compliance letters can be downloaded and printed from www.resmed.com.

When using the device on a plane:

- Make sure the humidifier is completely empty and inserted into your device. The device will not work without the humidifier inserted.
- Turn on **Airplane Mode**.

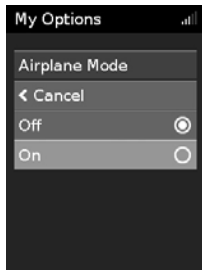

To turn on Airplane Mode:

1. In **My Options**, turn the dial to highlight **Airplane Mode** and then press the dial.
2. Turn the dial to select **On** and then press the dial to save the change.

The Airplane Mode icon ✈️ is displayed at the top right of the screen.

CAUTION



Do not use the device with water in the humidifier on a plane due to the risk of inhalation of water during turbulence.

Troubleshooting

If you have any problems, have a look at the following troubleshooting topics. If you are not able to fix the problem, contact your care provider or ResMed. Do not try to open the device.



General troubleshooting

Problem/possible cause	Solution
Air is leaking from around my mask Mask may be fitted incorrectly.	Make sure your mask is fitted correctly. See your mask user guide for fitting instructions or use the Mask Fit function to check your mask fit and seal.
I am getting a dry or blocked nose Humidity level may be set too low.	Adjust the Humidity Level. If you have ClimateLineAir heated air tubing, see the ClimateLineAir user guide.
I am getting droplets of water on my nose, in the mask and air tubing Humidity level may be set too high.	Adjust the Humidity Level. If you have ClimateLineAir heated air tubing, see the ClimateLineAir user guide.
My mouth is very dry and uncomfortable Air may be escaping through your mouth.	Increase the Humidity Level. You may need a chin strap to keep your mouth closed or a full face mask.
Air pressure in my mask seems too high (it feels like I am getting too much air) Ramp may be turned off.	Use the Ramp Time option.
Air pressure in my mask seems too low (it feels like I am not getting enough air) Ramp may be in progress  .	Wait for air pressure to build up or turn Ramp Time off.
Ramp Down may be in progress  .	Press Start/Stop to stop therapy then press Start/Stop to restart and continue therapy.
My screen is black Backlight on the screen may have turned off. It turns off automatically after a short period of time. Power may not be connected.	Press Home or the dial to turn it back on. Connect the power supply and make sure the plug is fully inserted.
I have stopped therapy, but the device is still blowing air Device is cooling down.	Device blows a small amount of air in order to avoid condensation in the air tubing. It will stop automatically after 30 minutes.

Problem/possible cause	Solution
My humidifier is leaking	
Humidifier may not be assembled correctly.	Check for damage and reassemble the humidifier correctly.
Humidifier may be damaged or cracked.	Contact your care provider for a replacement.
My therapy data has not been sent to my care provider	
Power may not be connected.	Connect the power supply and make sure the plug is fully inserted.
Wireless coverage may be poor.	Make sure that the device is placed where there is coverage (ie, on your bedside table, not in a drawer or on the floor). The Wireless signal strength icon  indicates good coverage when all bars are displayed, and poor coverage when fewer bars are displayed.
The No wireless connection icon  is displayed on the top right of the screen. no wireless network available.	Make sure that the device is placed where there is coverage (ie, on your bedside table, not in a drawer or on the floor). If instructed to do so, send the SD card to your care provider. The SD card also contains your therapy data.
Device may be in Airplane Mode.	Turn off Airplane Mode, see Travelling by plane.
Data transfer is not enabled for your device.	Talk to your care provider about your settings.
My screen and buttons are flashing	
Software upgrade is in progress.	Software upgrade takes approximately 10 minutes to complete.

Device messages

Device message/possible cause	Solution
High leak detected, check your water tub, tub seal or side cover	
Humidifier may not be inserted properly.	Make sure the humidifier is correctly inserted.
Humidifier seal may not be inserted properly.	Open the humidifier and make sure that the seal is correctly inserted.
High leak detected, connect your tubing	
Air tubing may not be connected properly.	Make sure the air tubing is firmly connected at both ends.
Mask may be fitted incorrectly.	Make sure your mask is fitted correctly. See your mask user guide for fitting instructions or use the Mask Fit function to check your mask fit and seal.
Tubing blocked, check your tubing	
Air tubing may be blocked.	Check the air tubing and remove any blockages. Press the dial to clear the message and then press Start/Stop to restart the device.

Device message/possible cause	Solution
SD card error, remove your card and press Start to begin therapy	
SD card may not be inserted correctly.	Remove and reinsert the SD card.
Read only card, please remove, unlock and re-insert SD card	
SD card switch may be in the lock (read-only) position.	Move the switch on the SD Card from the lock position  to the unlock position  and then re-insert it.
System fault, refer to user guide, Error 004	
Device may have been left in a hot environment.	Allow to cool before re-use. Disconnect the power supply and then reconnect it to restart the device.
Air filter may be blocked.	Check the air filter and replace it if there are any blockages. Disconnect the power supply and then reconnect it to restart the device.
Air tubing may be blocked.	Check the air tubing and remove any blockages. Press the dial to clear the message and then press Start/Stop to restart the device.
There may be water in the air tubing.	Empty the water from the air tubing. Disconnect the power supply and then reconnect it to restart the device.
All other error messages, for example, System fault, refer to user guide, Error 0XX	
An unrecoverable error has occurred on the device.	Contact your care provider. Do not open the device.

Reassembling parts

Some parts of your device are designed to easily come off in order to avoid damage to the parts or the device. You can easily reassemble them as described below.

To insert the humidifier seal:

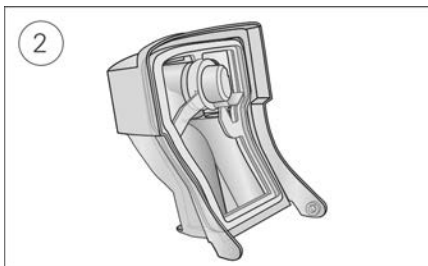
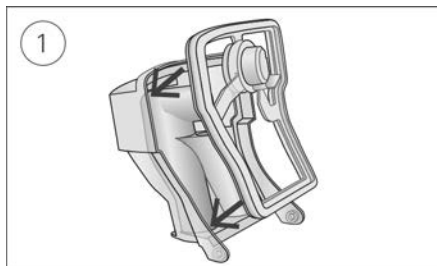

1. Place the seal into the lid.
2. Press down along all edges of the seal until it is firmly in place.

To reassemble the humidifier lid:

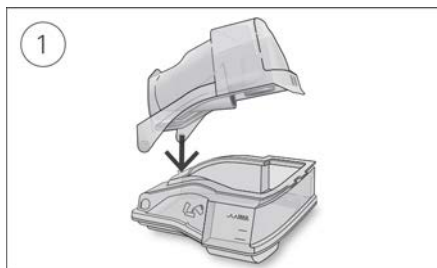

1. Insert one side of the lid into the pivot hole of the base.
2. Slide the other side down the ridge until it clicks into place.

General warnings and cautions

WARNING

- Make sure that you arrange the air tubing so that it will not twist around the head or neck.
- Regularly inspect power cords, cables, and power supply for damage or signs of wear. Discontinue use and replace if damaged.
- Keep the power cord away from hot surfaces.
- If you notice any unexplained changes in the performance of the device, if it is making unusual sounds, if the device or the power supply are dropped or mishandled, or if the enclosure is broken, discontinue use and contact your care provider or your ResMed Service Centre.
- Do not open or modify the device. There are no user serviceable parts inside. Repairs and servicing should only be performed by an authorised ResMed service agent.
- Beware of electrocution. Do not immerse the device, power supply or power cord in water. If liquids are spilled into or onto the device, unplug the device and let the parts dry. Always unplug the device before cleaning and make sure that all parts are dry before plugging it back in.
- Supplemental oxygen must not be used while smoking or in the presence of an open flame.
- Always make sure that the device is turned on and airflow generated before the oxygen supply is turned on. Always turn the oxygen supply off before the device is turned off, so that unused oxygen does not accumulate within the device enclosure and create a risk of fire.
- Do not perform any maintenance tasks while the device is in operation.
- The device should not be used adjacent to or stacked with other equipment. If adjacent or stacked use is necessary, the device should be observed to verify normal operation in the configuration in which it will be used.
- The use of accessories other than those specified for the device is not recommended. They may result in increased emissions or decreased immunity of the device.
- Regularly check the antibacterial filter for signs of moisture or other contaminants, particularly during nebulization or humidification. Failure to do so could result in increased breathing system resistance.
- The device has not been tested or certified for use in the vicinity of X-ray, CT or MRI equipment. Do not bring the device within 4 m of X-ray or CT equipment. Never bring the device into an MR environment.
- Therapy settings should not be changed remotely for patients in a hospital setting.
- Do not use the device outside its approved operating conditions. Using the device above an altitude of 2,591m and/or outside the temperature range of 5°C to 35°C, may reduce the effectiveness of treatment and/or damage the device.

CAUTION

- Use only ResMed parts and accessories with the device. Non-ResMed parts may reduce the effectiveness of the treatment and/or damage the device.
- Use only vented masks recommended by ResMed or by the prescribing doctor with this device. Fitting the mask without the device blowing air can result in rebreathing of exhaled air. Make sure that the mask vent holes are kept clear and unblocked to maintain the flow of the fresh air into the mask.
- Be careful not to place the device where it can be bumped or where someone is likely to trip over the power cord.
- Blocking the air tubing and/or air inlet of the device while in operation could lead to overheating of the device.

- Keep the area around the device dry, clean and clear of anything (eg, clothes or bedding) that could block the air inlet or cover the power supply unit.
- Do not place the device on its side as water might get into the device.
- Incorrect system setup may result in incorrect mask pressure reading. Ensure the system is correctly set up.
- Do not use bleach, chlorine, alcohol, or aromatic-based solutions, moisturising or antibacterial soaps or scented oils to clean the device, the humidifier or air tubing. These solutions may cause damage or affect the humidifier performance and reduce the life of the products.
- If you use the humidifier, always place the device on a level surface lower than your head to prevent the mask and air tubing from filling with water.
- Leave the humidifier to cool for ten minutes before handling to allow the water to cool and to make sure that the humidifier is not too hot to touch.
- Make sure that the humidifier is empty before transporting the device.

Notes:

- The device is not intended to be operated by persons (including children) with reduced physical, sensory or mental capabilities without adequate supervision by a person responsible for the patient's safety.
- For any serious incidents that occur in relation to this device, these should be reported to ResMed and the competent authority in your country.

Technical specifications

Units are expressed in cm H₂O and hPa. 1 cm H₂O is equal to 0.98 hPa.

90W power supply unit

AC input range:	100–240V, 50–60Hz 1.0–1.5A, Class II 115V, 400Hz 1.5A, Class II (nominal for aircraft use)
DC output:	24V $\overline{\text{---}}$ 3.75A
Typical power consumption:	53W (57VA)
Peak power consumption:	104W (108VA)

Environmental conditions

Operating temperature:	+5°C to +35°C Note: The air flow for breathing produced by this therapy device can be higher than the temperature of the room. Under extreme ambient temperature conditions (40°C) the device remains safe.
Operating humidity:	10 to 95% relative humidity, non-condensing
Operating altitude:	Sea level to 8,500' (2,591 m); air pressure range 1013 hPa to 738 hPa
Storage and transport temperature:	-20°C to +60°C
Storage and transport humidity:	5 to 95% relative humidity, non-condensing

Electromagnetic compatibility

The Lumis complies with all applicable electromagnetic compatibility requirements (EMC) according to IEC 60601-1-2:2014, for residential, commercial and light industry environments. It is recommended that mobile communication devices are kept at least 1 m away from the device.

Information regarding the electromagnetic emissions and immunity of this ResMed device can be found on www.resmed.com/downloads/devices

Classification: EN60601-1:2006/A1:2013

Class II (double insulation), Type BF, Ingress protection IP22.

Sensors

Pressure sensor:	Internally located at device outlet, analogue gauge pressure type, 0 to 40 cm H ₂ O (0 to 40 hPa)
Flow sensor:	Internally located at device inlet, digital mass flow type, -70 to +180 L/min

Maximum single fault steady pressure

Device will shut down in the presence of a single fault if the steady state pressure exceeds:
 30 cm H₂O (30 hPa) for more than 6 sec or 40 cm H₂O (40 hPa) for more than 1 sec.

Sound

Pressure level measured according to ISO 80601-2-70:2015 (CPAP mode):

SlimLine:	25 dBA with uncertainty of 2 dBA
Standard:	25 dBA with uncertainty of 2 dBA
SlimLine or Standard and humidification:	27 dBA with uncertainty of 2 dBA

Power level measured according to ISO 80601-2-70:2015 (CPAP mode):

SlimLine:	33 dBA with uncertainty of 2 dBA
Standard:	33 dBA with uncertainty of 2 dBA
SlimLine or Standard and humidification:	35 dBA with uncertainty of 2 dBA

Declared dual-number noise emission values in accordance with ISO 4871:1996.

Physical - device and humidifier

Dimensions (H x W x D):	116 mm x 255 mm x 150 mm
Air outlet (complies with ISO 5356-1:2015):	22 mm
Weight (device and cleanable humidifier):	1268 g
Housing construction:	Flame retardant engineering thermoplastic
Water capacity:	To maximum fill line 380 mL
Cleanable humidifier - material:	Injection moulded plastic, stainless steel and silicone seal

Temperature

Maximum heater plate:	68°C
Cut-out:	74°C
Maximum gas temperature:	≤ 41°C

Air filter

Standard:	Material: Polyester non woven fibre Average arrestance: >75% for ~7 micron dust
Hypoallergenic:	Material: Acrylic and polypropylene fibres in a polypropylene carrier Efficiency: >98% for ~7-8 micron dust; >80% for ~0.5 micron dust

Aircraft use

ResMed confirms that device meets the Federal Aviation Administration (FAA) requirements (RTCA/DO-160, section 21, category M) for all phases of air travel.

Wireless module

Technology used: 2G GSM, 3G, 4G (LTE)

It is recommended that the device is a minimum distance of 2 cm from the body during operation. Not applicable to masks, tubes or accessories. Technology may not be available in all regions.

Declaration of Conformity (DoC to the Radio Equipment Directive) **CE**

ResMed declares that the Lumis device (models 285xx) is in compliance with the essential requirements and other relevant provisions of Directive 2014/53/EU (RED). A copy of the Declaration of Conformity (DoC) can be found on Resmed.com/productsupport

This device can be used in all European countries without any restrictions.

All ResMed devices are classified as medical devices under the Medical Device Directive. Any labelling of the product and printed material, showing **CE** 0123, relates to the Council Directive 93/42/EEC including the Medical Device Directive amendment (2007/47/EC).

Operating pressure range

S, ST, T, PAC, iVAPS:	2 to 25 cm H ₂ O (2 to 25 hPa)
CPAP	4 to 20 cm H ₂ O (4 to 20 hPa)

Supplemental oxygen

Maximum flow:	15 L/min (S, ST, T, PAC, CPAP), 4 L/min (iVAPS)
---------------	---

Pneumatic flow path

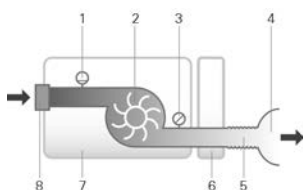

1. Flow sensor
2. Blower
3. Pressure sensor
4. Mask
5. Air tubing
6. Humidifier
7. Device
8. Inlet filter

Design life

Device, power supply unit:	5 years
Cleanable humidifier:	2.5 years
Air tubing:	6 months

General

The patient is an intended operator.

Humidifier performance

Mask Pressure cm H ₂ O (hPa)	Nominal RH output %		Nominal system output AH ¹ , BTPS ²	
	Setting 4	Setting 8	Setting 4	Setting 8
3	85	100	6	>10
4	85	100	6	>10
10	85	100	6	>10
20	85	90	6	>10
25	85	90	6	>10

¹ AH - Absolute Humidity in mg/L

² BTPS - Body Temperature Pressure Saturated

Air tubing

Air tubing	Material	Length	Inner diameter
ClimateLineAir	Flexible plastic and electrical components	2 m	15 mm
ClimateLineAir Oxy	Flexible plastic and electrical components	1.9 m	19 mm
SlimLine	Flexible plastic	1.8 m	15 mm
Standard	Flexible plastic	2 m	19 mm
3 m	Flexible plastic	3 m	19 mm

Heated air tubing temperature cut-out: $\leq 41^{\circ}\text{C}$

Notes:

- The manufacturer reserves the right to change these specifications without notice.
- The electrical connector end of the heated air tubing is only compatible with the air outlet at the device end and should not be fitted to the mask.
- Do not use electrically conductive or antistatic air tubing.
- The temperature and relative humidity settings displayed are not measured values.

Displayed values

Value	Range	Display resolution
Pressure sensor at air outlet:		
Mask pressure	2–25 cm H ₂ O (2–25 hPa)	0.1 cm H ₂ O (0.1 hPa)
Flow derived values:		
Leak	0–120 L/min	1 L/min
Tidal volume	0–4000 mL	1 mL
Respiratory rate	0–50 BPM	1 BPM
Minute ventilation	0–30 L/min	0.1 L/min
Ti	0.1–4.0 sec	0.1 sec
I:E ratio	1:100–2:1	0.1

Value	Accuracy ¹
Pressure measurement ¹ :	
Mask pressure ²	$\pm[0.5 \text{ cm H}_2\text{O} (0.5 \text{ hPa}) + 4\% \text{ of measured value}]$
Flow and flow derived values ¹ :	
Flow	$\pm 6 \text{ L/min}$ or 10% of reading, whichever is greater, at 0 to 150 L/min positive flow
Leak ²	$\pm 12 \text{ L/min}$ or 20% of reading, whichever is greater, 0 to 60 L/min
Tidal volume ^{2,3}	$\pm 20\%$
Respiratory rate ^{2,3}	$\pm 1.0 \text{ BPM}$
Minute ventilation ^{2,3}	$\pm 20\%$

¹ Results are expressed at STPD (Standard Temperature and Pressure, Dry) (101.3kPa at an operating temperature of 20°C, dry). When flow parameters are converted to BTPS (Body Temperature and Pressure, Saturated), water vapour may contribute to an additional volume of up to 13%.

² Accuracy may be reduced by the presence of leaks, supplemental oxygen, tidal volumes <100 mL or minute ventilation <3 L/min.

³ Measurement accuracy verified as per EN ISO 10651-6:2009 for Home Care Ventilatory Support Devices (Figure 101 and Table 101) using nominal ResMed mask vent flows.

Measurement system uncertainties

In accordance with ISO 80601-2-70:2015 the measurement uncertainty of the manufacturer's test equipment is:

For measures of flow	$\pm 1.5 \text{ L/min}$ or $\pm 2.7\%$ of reading (whichever is greater)
For measures of volume (< 100 mL)	$\pm 5 \text{ mL}$ or 6% of reading (whichever is greater)
For measures of volume ($\geq 100 \text{ mL}$)	$\pm 20 \text{ mL}$ or 3% of reading (whichever is greater)
For measures of pressure	$\pm 0.15 \text{ cm H}_2\text{O} (0.15 \text{ hPa})$
For measures of time	$\pm 10 \text{ ms}$

Pressure accuracy

Maximum static pressure variation at 10 cm H₂O (10 hPa) according to ISO 80601-2-70:2015

	Standard air tubing	SlimLine air tubing
Without humidification	± 0.5 cm H ₂ O (± 0.5 hPa)	± 0.5 cm H ₂ O (± 0.5 hPa)
With humidification	± 0.5 cm H ₂ O (± 0.5 hPa)	± 0.5 cm H ₂ O (± 0.5 hPa)

Maximum dynamic pressure variation according to ISO 80601-2-70:2015

Device without humidification and Standard air tubing / Device with humidification and Standard air tubing			
Pressure [cm H ₂ O (hPa)]	10 BPM	15 BPM	20 BPM
4	0.5 / 0.5	0.5 / 0.5	0.8 / 0.8
8	0.5 / 0.5	0.5 / 0.5	0.8 / 0.8
12	0.5 / 0.5	0.5 / 0.5	0.8 / 0.8
16	0.5 / 0.5	0.5 / 0.5	0.8 / 0.8
20	0.5 / 0.5	0.5 / 0.5	0.8 / 0.8
25	0.3 / 0.3	0.5 / 0.4	0.7 / 0.7
Device without humidification and SlimLine air tubing / Device with humidification and SlimLine air tubing			
Pressure [cm H ₂ O (hPa)]	10 BPM	15 BPM	20 BPM
4	0.5 / 0.5	0.5 / 0.5	0.8 / 0.8
8	0.5 / 0.5	0.5 / 0.5	0.8 / 0.8
12	0.5 / 0.5	0.5 / 0.5	0.8 / 0.8
16	0.5 / 0.5	0.5 / 0.5	0.8 / 0.8
20	0.5 / 0.5	0.5 / 0.5	0.8 / 0.8
25	0.4 / 0.3	0.6 / 0.5	0.8 / 0.8

Pressure accuracy - bilevel

Maximum dynamic pressure variation according to ISO 80601-2-70:2015.

Device without humidification and Standard air tubing / Device with humidification and Standard air tubing					
Breath rate	Inspiratory pressure (cm H ₂ O [hPa]) (Means, Standard Deviations)				
	6	10	16	21	25
10 BPM	-0.09, 0.01 / -0.22, 0.01	-0.01, 0.07 / -0.22, 0.01	0.07, 0.05 / -0.24, 0.01	-0.03, 0.09 / -0.29, 0.03	0.12, 0.01 / -0.26, 0.02
15 BPM	0.02, 0.08 / -0.22, 0.01	0.12, 0.01 / -0.22, 0.01	0.15, 0.01 / -0.26, 0.01	0.15, 0.01 / -0.31, 0.02	0.16, 0.12 / -0.30, 0.02
20 BPM	0.17, 0.01 / -0.23, 0.01	0.21, 0.01 / -0.28, 0.01	0.25, 0.01 / -0.34, 0.01	0.21, 0.17 / -0.38, 0.02	0.32, 0.02 / -0.40, 0.03
Breath rate	Expiratory pressure (cm H ₂ O [hPa]) (Means, Standard Deviations)				
	2	6	12	17	21
10 BPM	-0.14, 0.01 / -0.27, 0.01	-0.16, 0.01 / -0.29, 0.02	-0.11, 0.10 / -0.34, 0.02	-0.16, 0.05 / -0.33, 0.01	-0.17, 0.05 / -0.33, 0.02
15 BPM	-0.16, 0.01 / -0.25, 0.01	-0.20, 0.01 / -0.33, 0.02	-0.20, 0.05 / -0.35, 0.01	-0.21, 0.05 / -0.38, 0.02	-0.23, 0.08 / -0.38, 0.02
20 BPM	-0.27, 0.01 / -0.37, 0.01	-0.26, 0.02 / -0.34, 0.01	-0.25, 0.01 / -0.38, 0.01	-0.29, 0.01 / -0.43, 0.02	-0.31, 0.01 / -0.45, 0.03

Device without humidification and SlimLine air tubing / Device with humidification and SlimLine air tubing

Breath rate	Inspiratory pressure (cm H ₂ O [hPa]) (Means, Standard Deviations)				
	6	10	16	21	25
10 BPM	-0.26, 0.01 / -0.52, 0.01	-0.25, 0.02 / -0.53, 0.02	-0.24, 0.02 / -0.53, 0.01	-0.25, 0.02 / -0.54, 0.02	-0.20, 0.02 / -0.51, 0.02
15 BPM	-0.26, 0.01 / -0.51, 0.01	-0.25, 0.01 / -0.54, 0.01	-0.26, 0.01 / -0.56, 0.01	-0.31, 0.03 / -0.58, 0.02	-0.30, 0.05 / -0.60, 0.03
20 BPM	-0.25, 0.02 / -0.52, 0.01	-0.29, 0.02 / -0.58, 0.01	-0.34, 0.02 / -0.62, 0.01	-0.36, 0.02 / -0.67, 0.02	-0.36, 0.03 / -0.69, 0.02
Breath rate	Expiratory pressure (cm H ₂ O [hPa]) (Means, Standard Deviations)				
	2	6	12	17	21
10 BPM	-0.28, 0.01 / -0.43, 0.01	-0.30, 0.03 / -0.50, 0.01	-0.30, 0.01 / -0.54, 0.01	-0.33, 0.01 / -0.58, 0.01	-0.34, 0.01 / -0.60, 0.02
15 BPM	-0.24, 0.02 / -0.37, 0.01	-0.29, 0.02 / -0.47, 0.01	-0.35, 0.01 / -0.55, 0.01	-0.38, 0.01 / -0.62, 0.02	-0.42, 0.02 / -0.66, 0.01
20 BPM	0.05, 0.21 / -0.38, 0.01	-0.31, 0.02 / -0.50, 0.02	-0.37, 0.02 / -0.57, 0.02	-0.43, 0.02 / -0.65, 0.02	-0.48, 0.02 / -0.68, 0.02

Note: The table above is based on data that covers between 60.1 and 88.8% of the inspiratory phase and 66.1 and 93.4% of the expiratory phase durations. These data time slots start immediately after the initial transient overshoot/undershoot periods and end at the point that flow diminishes to an equivalent absolute value of its starting point, towards the end of the breath phases (this corresponds to the % ranges of values given immediately above).

Flow (maximum) at set pressures

The following are measured accordingly to ISO 80601-2-70:2015 at the end of the specified air tubing:

Pressure cm H ₂ O (hPa)	Lumis and Standard L/min	Lumis, humidification and Standard L/min	Lumis and SlimLine L/min	Lumis, humidification and ClimateLineAir L/min
4	180	143	162	151
8	168	135	151	142
12	157	136	140	135
16	144	134	128	121
20	131	123	117	109
25	120	115	96	84

Resistance to flow

The table illustrates the resistance to flow of the air tubing:

Air tubing	At flow (L/min) with pressure of 20 cm H ₂ O	Resistance to flow (cm H ₂ O/L/min)	
		Air tubing with tubing elbow	Air tubing only
Standard	30	0.006	0.005
	15	0.005	0.004
SlimLine	30	0.008	0.007
	15	0.006	0.006
ClimateLineAir	30	-	0.011
	15	-	0.008
ClimateLineAir Oxy	30	-	0.004
	15	-	0.002

Compliance

The table illustrates the compliance of the air tubing:

Air tubing	Compliance (cm H ₂ O/L/min) with pressure of 60 cm H ₂ O	
	Air tubing with tubing elbow	Air tubing only
Standard	1.074	1.056
SlimLine	0.467	0.454
ClimateLineAir	-	0.482
ClimateLineAir Oxy	-	0.729

Guidance and manufacturer's declaration electromagnetic emissions and immunity

Medical electrical equipment needs special precautions regarding EMC and needs to be installed and put into service according to EMC information provided in this document.

The Lumis device has been designed to meet EMC standards. However, should you suspect that the device performance (eg, pressure or flow) is affected by other equipment, move the device away from the possible cause of interference.

Guidance and manufacturer's declaration—electromagnetic emissions

The device is intended for use in the electromagnetic environment specified below. The customer or the user of the device should assure that the device is used in such an environment.

Emissions test	Compliance	Electromagnetic environment — guidance
RF emissions CISPR 11	Group 1	The device uses RF energy only for its internal function. Therefore, its RF emissions are very low and are not likely to cause any interference in nearby electronic equipment.
RF emissions CISPR 11	Class B	The device is suitable for use in all establishments, including domestic establishments and those directly connected to the public low-voltage network that supplies buildings used for domestic purposes.
Harmonic Emissions IEC 61000-3-2	Class A	
Voltage Fluctuations/Flicker Emissions IEC 61000-3-3	Complies	

Guidance and manufacturer's declaration – electromagnetic immunity

The device is intended for use in the electromagnetic environment specified below. The customer or the user of the device should assure that the device is used in such an environment.

Immunity test	IEC60601-1-2 test level	Compliance level	Electromagnetic environment — guidance
Electrostatic discharge (ESD) IEC 61000-4-2	±6 kV contact ±8 kV air	±8 kV contact ±15 kV air	Floors should be wood, concrete or ceramic tile. If floors are covered with synthetic material, the relative humidity should be at least 30%.
Electrical fast transient/burst IEC 61000-4-4	±2 kV for power supply lines ±1 kV for input/output lines	±2 kV ±1 kV for input/output lines	Mains power quality should be that of a typical commercial or hospital environment.
Surge IEC 61000-4-5	±1 kV differential mode ±2 kV common mode	±1 kV differential mode ±2 kV common mode	Mains power quality should be that of a typical commercial or hospital environment.

Immunity test	IEC60601-1-2 test level	Compliance level	Electromagnetic environment — guidance
Voltage dips, short interruptions and voltage variations on power supply input lines IEC 61000-4-11	<5% Ut (>95% dip in Ut) for 0.5 cycle 40% Ut (60% dip in Ut) for 5 cycles 70% Ut (30% dip in Ut) for 25 cycles <5% Ut (>95% dip in Ut) for 5 sec	100V 240V	Mains power quality should be that of a typical commercial or hospital environment. If the user of the device requires continued operation during power mains interruptions, it is recommended that the device be powered from an uninterruptible power source.
Power frequency (50/60 Hz) magnetic field IEC 61000-4-8	3 A/m	30 A/m	Power frequency magnetic fields should be at levels characteristic of a typical location in a typical commercial or hospital environment.
Conducted RF IEC 61000-4-6	3 Vrms 150 kHz to 80 MHz	3 Vrms 150 kHz to 80 MHz	Portable and mobile RF communications equipment should be used no closer to any part of the device, including cables, than the recommended separation distance calculated from the equation applicable to the frequency of the transmitter.
Radiated RF IEC 61000-4-3	3 V/m 80 MHz to 2.5 GHz	10 V/m 80 MHz to 2.5 GHz	Recommended separation distance $d = 0.35 \sqrt{P}$ $d = 0.35 \sqrt{P}$ 80 MHz to 800 MHz $d = 0.70 \sqrt{P}$ 800 MHz to 2.5 GHz Where (P) is the maximum output power rating of the transmitter in watts (W) according to the transmitter manufacturer and d is the recommended separation distance in meters (m). Field strengths from fixed RF transmitters, as determined by an electromagnetic site survey, ^a should be less than the compliance level in each frequency range. ^b Interference may occur in the vicinity of equipment marked with the following symbol: 

^a Field strengths from fixed transmitters, such as base stations for radio (cellular/cordless) telephones and land mobile radios, amateur radio, AM and FM radio broadcast and TV broadcast cannot be predicted theoretically with accuracy. To assess the electromagnetic environment due to fixed RF transmitters, an electromagnetic site survey should be considered. If the measured field strength in the location in which the device is used exceeds the applicable RF compliance level above, the device should be observed to verify normal operation. If abnormal performance is observed, additional measures may be necessary, such as reorienting or relocating the device.

^b Over the frequency range 150 kHz to 80 MHz, field strengths should be less than 3 V/m.

Notes:

- Ut is the AC mains voltage prior to application of the test level.
- At 80 MHz and 800 MHz, the higher frequency range applies.
- These guidelines may not apply in all situations. Electromagnetic propagation is affected by absorption and reflection from structures, objects and people.

Recommended separation distances between portable and mobile RF communications equipment and the device

The device is intended for use in an environment in which radiated RF disturbances are controlled. The customer or the user of the device can help prevent electromagnetic interference by maintaining a minimum distance between portable and mobile RF communications equipment (transmitters) and the device as recommended below, according to the maximum output power of the communications equipment.

Rated maximum output power of transmitter (W)	Separation distance according to frequency of transmitter (m)		
	150 kHz to 80 MHz $d = 0.35 \sqrt{P}$	80 MHz to 800 MHz $d = 0.35 \sqrt{P}$	800 MHz to 2.5 GHz $d = 0.7 \sqrt{P}$
0.01	0.035	0.035	0.070
0.1	0.11	0.11	0.22
1	0.35	0.35	0.70
10	1.1	1.1	2.2
100	3.5	3.5	7.0































For transmitters rated at a maximum output power not listed above, the recommended separation distance d in metres (m) can be determined using the equation applicable to the frequency of the transmitter, where P is the maximum output power rating of the transmitter in watts (W) according to the transmitter manufacturer.

Notes:

- At 80 MHz and 800 MHz, the separation distance for the higher frequency range applies.
- These guidelines may not apply in all situations. Electromagnetic propagation is affected by absorption and reflection from structures, objects and people.

Symbols

The following symbols may appear on the product or packaging.

 Read instructions before use.  Indicates a warning or caution.  Follow instructions before use.  Manufacturer.  European Authorised Representative.  Batch code.  Catalogue number.  Serial number.  Device number.  On / Off.  Device weight.
 IP22 Protected against finger sized objects and against dripping water when tilted up to 15 degrees from specified orientation.  Direct current.  Type BF applied part.  Class II equipment.
 Humidity limitation.  Temperature limitation.  Non-ionising radiation.  China pollution control logo 1.  China pollution control logo 2. **Rx Only** Prescription only (In the US, Federal law restricts these devices to sale by or on the order of a physician).  Maximum water level.  Use distilled water only.  Operating altitude.  Atmospheric pressure limitation.  Complies with RTCA DO-160 section 21, category M.  MR unsafe (do not use in the vicinity of an MRI device).  Date of manufacture.  Alarm inhibit (Low SpO₂ alarm is not available).  Importer.  Medical device.

See symbols glossary at [ResMed.com/symbols](https://www.resmed.com/symbols).



Environmental information

This device should be disposed of separately, not as unsorted municipal waste. To dispose of your device, you should use appropriate collection, reuse and recycling systems available in your region. The use of these collection, reuse and recycling systems is designed to reduce pressure on natural resources and prevent hazardous substances from damaging the environment.

If you need information on these disposal systems, please contact your local waste administration. The crossed-bin symbol invites you to use these disposal systems. If you require information on collection and disposal of your ResMed device please contact your ResMed office, local distributor or go to www.resmed.com/environment.

Servicing

The Lumis device is intended to provide safe and reliable operation when operated in accordance with the instructions provided by ResMed. ResMed recommends that the Lumis device be inspected and serviced by an authorised ResMed Service Centre if there is any sign of wear or concern with device function. Otherwise, service and inspection of the products generally should not be required during their design life.

Limited warranty

ResMed Pty Ltd (hereafter 'ResMed') warrants that your ResMed product shall be free from defects in material and workmanship from the date of purchase for the period specified below.

Product	Warranty period
<ul style="list-style-type: none"> Mask systems (including mask frame, cushion, headgear and tubing)—excluding single-use devices Accessories—excluding single-use devices Flex-type finger pulse sensors Humidifier water tubs 	90 days
<ul style="list-style-type: none"> Batteries for use in ResMed internal and external battery systems 	6 months
<ul style="list-style-type: none"> Clip-type finger pulse sensors CPAP and bilevel device data modules Oximeters and CPAP and bilevel device oximeter adapters Humidifier cleanable water tubs Titration control devices 	1 year
<ul style="list-style-type: none"> CPAP, bilevel and ventilation devices (including external power supply units) Humidifiers Battery accessories Portable diagnostic/screening devices 	2 years

This warranty is only available to the initial consumer. It is not transferable.

If the product fails under conditions of normal use, ResMed will repair or replace, at its option, the defective product or any of its components.

This Limited Warranty does not cover: a) any damage caused as a result of improper use, abuse, modification or alteration of the product; b) repairs carried out by any service organisation that has not been expressly authorised by ResMed to perform such repairs; and c) any damage or contamination due to cigarette, pipe, cigar or other smoke.

Warranty is void on product sold, or resold, outside the region of original purchase.

Warranty claims on defective product must be made by the initial consumer at the point of purchase.

This warranty replaces all other expressed or implied warranties, including any implied warranty of merchantability or fitness for a particular purpose. Some regions or states do not allow limitations on how long an implied warranty lasts, so the above limitation may not apply to you.

ResMed shall not be responsible for any incidental or consequential damages claimed to have resulted from the sale, installation or use of any ResMed product. Some regions or states do not allow the exclusion or limitation of incidental or consequential damages, so the above limitation may not apply to you.

This warranty gives you specific legal rights, and you may also have other rights which vary from region to region. For further information on your warranty rights, contact your local ResMed dealer or ResMed office.

Further information

If you have any questions or require additional information on how to use the device, contact your care provider.

Välkommen

Lumis™ 100 VPAP S, Lumis 100 VPAP ST och Lumis 150 VPAP ST är bilevelapparater med positivt lufttryck.

VARNING

- Läs hela bruksanvisningen innan du använder apparaten.
- Använd apparaten enligt den avsedda användning som anges i denna guide.
- Följ råden från din vårdansvarige läkare före informationen i denna guide.
- Den här apparaten är inte lämplig för ventilatorberoende patienter.

Indikationer

Lumis 100 VPAP S

Lumis 100 VPAP S-apparaten är avsedd att tillhandahålla noninvasiv ventilation till patienter som väger mer än 13 kg med andningsinsufficiens eller obstruktiv sömnapné (OSA). Den är avsett för användning i hemmet och på sjukhus.

Befuktaren är avsedd för användning av en enstaka patient i hemmiljön och för återanvändning i en sjukhus/institutions-miljö.

Lumis 100 VPAP ST

Lumis 100 VPAP ST-apparaten är avsedd att tillhandahålla noninvasiv ventilation till patienter som väger mer än 13 kg med andningsinsufficiens eller obstruktiv sömnapné (OSA). Den är avsett för användning i hemmet och på sjukhus.

Befuktaren är avsedd för användning av en enstaka patient i hemmiljön och för återanvändning i en sjukhus/institutions-miljö.

Lumis 150 VPAP ST

Lumis 150 VPAP ST-apparaten är avsedd att tillhandahålla noninvasiv ventilation till patienter som väger mer än 13 kg eller mer än 30 kg i iVAPS-funktion med andningsinsufficiens eller obstruktiv sömnapné (OSA). Den är avsett för användning i hemmet och på sjukhus.

Befuktaren är avsedd för användning av en enstaka patient i hemmiljön och för återanvändning i en sjukhus/institutions-miljö.

Kliniska fördelar

De kliniska fördelarna med CPAP- och bilevelbehandling för OSA är en minskning av apnéer, hypopnéer och trötthet, samt förbättrad livskvalitet. De kliniska fördelarna med bilevelbehandling för andningsinsufficiens är bland annat: ökad generell överlevnad, lindring av symptom dagtid, bättre blodgasvärden, bättre hälsorelaterad livs- och sömnkvalitet, och en minskning av sjukhusinläggningar och dyspnéer.

De kliniska fördelarna med befuktning är en minskning av biverkningar i samband med positivt luftvägstryck (PAP).

Avsedd patientpopulation/medicinska tillstånd

Obstruktiva lungsjukdomar (t.ex. kronisk obstruktiv lungsjukdom), restriktiva lungsjukdomar (t.ex. sjukdomar som påverkar lungornas parenkym, sjukdomar i bröstväggen, neuromuskulära sjukdomar), sjukdomar som påverkar den centrala andningsregleringen, obstruktiv sömnapné (OSA) och obesitas hypoventilationssyndrom (OHS).

Kontraindikationer

Övertrycksbehandling avråds eventuellt för vissa patienter som redan tidigare lider av följande:

- svår bullös lungsjukdom
- pneumothorax eller pneumomediastinum
- patologiskt lågt blodtryck, speciellt om förknippat med tömning av intravaskulär volym
- dehydrering
- läckande ryggmärgsvätska, nyligen genomgången kranialoperation eller trauma.

Biverkningar

Rapportera ovanliga smärtor i bröstet, svår huvudvärk eller ökad andnöd till vårdansvarig läkare. Ett tillfälligt behandlingsuppehåll kan bli nödvändigt vid en akut infektion i de övre luftvägarna.

Följande biverkningar kan uppstå under behandlingen:

- uttorkning i näsa, mun eller svalg
- näsblod
- uppblåsthet
- obehagskänslor i öra eller sinus
- ögonirritationer
- hudutslag.

I sammanfattning

Lumis omfattar följande:

- Apparat
- HumidAir™ befuktare (om sådan medföljer)
- Luftslang
- Nätadapter
- Transportväska
- SD-kort (redan isatt)

Kontakta din vårdgivare för ett tillbehörssortiment som finns tillgängligt för användning med apparaten, inklusive:

- Luftslang (uppvärmd och icke uppvärmd): ClimateLineAir™, ClimateLineAir Oxy, SlimLine™, Standard
- HumidAir befuktare
- Sidolock för användning utan befuktare
- Filter: Hypoallergent filter, standardfilter
- Air10™ DC/DC-konverterare (12 V/24 V)
- SD-kortläsare
- Air10 oximeter-adapter
- Air10 USB-adapter
- Power Station II
- Air10 knärör

Om din apparat



- 1 Luftutsläpp
- 2 Luftfilterlock
- 3 Retentionsklämma
- 4 Strömintag
- 5 Serienummer och apparatnummer

- 6 HumidAir-befuktare
- 7 Bildskärm
- 8 Adapterhölje
- 9 SD-kortslock

Om kontrollpanelen

 Start/Stopp-knapp

 Ratt

 Knappen Hem

Tryck för att starta/stoppa behandlingen.
Tryck och håll intryckt i tre sekunder för att gå till energisparläge.

Vrid för att navigera i menyn och tryck för att välja ett alternativ.

Vrid för att justera ett valt alternativ och tryck för att spara din ändring.

Tryck för att återvända till Hem-skärmen.

Olika ikoner kan visas på skärmen vid olika tillfällen, inklusive:

 Ramptid

 Fuktighet

 Befuktare, värmer upp

 Befuktare, kyler ned

 Trådlös signalstyrka (grön)

 Trådlös överföring ej aktiverat (grå)

 Ingen trådlös anslutning

 Flygplansläge

Montering

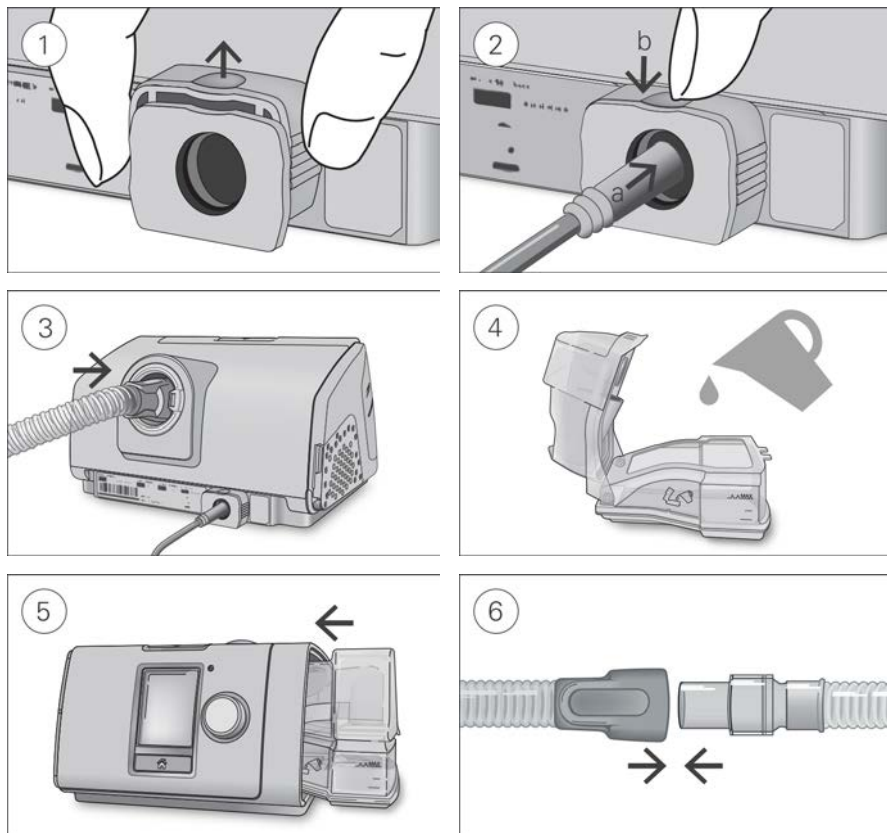

⚠ SE UPP!

Överfyll inte befuktaren eftersom vatten då kan tränga in i apparaten och luftslangen.

1. Med apparaten på en stabil, jämn yta, fatta tag i retentionsklämman på apparatens baksida och dra upp för att öppna. Obs! Retentionsklämman visas i det öppna läget.
2. (a) Koppla in elanslutningen i strömintaget på apparaten och därefter (b) tryck ned retentionsklämman för att säkra på plats. Anslut den ena änden av nätsladden till nätadaptern och den andra till eluttaget.
3. Anslut luftslangen ordentligt till luftutsläppet på apparatens baksida.
4. Öppna befuktaren och fyll den med vatten upp till markeringen för högsta vattennivå. Fyll inte befuktaren med hett vatten.
5. Stäng befuktaren och sätt in den på apparatens sida.
6. Koppla luftslangens fria ände ordentligt till den ihopsatta masken.
Se maskens användarguide för detaljerad information.

Rekommenderade masker finns på www.resmed.com.

Utföra ett funktionstest

1. Med apparaten avstängd:

- **Se till att enheten och tillbehören är i gott skick.**

Inspektera apparaten och alla medföljande tillbehören. Använd inte systemet om det finns uppenbara defekter.

- **Kontrollera konfigurationen för luftslangarna.**

Kontrollera luftslangarnas skick. Anslut luftslangen till luftuttaget och koppla in de övriga tillbehör som används.

2. Slå på apparaten.

3. Kontrollera HumidAir-befuktaren (om den används).

Bilden **Övervakning** visas  längst ner på skärmen om befuktaren används.

Starta behandlingen

1. Passa in masken.

Se maskens bruksanvisning för tillpassningsanvisningar, eller använd funktionen Masktillpassning för att kontrollera maskens tillpassning och förslutning.

2. Tryck på Start/Stopp eller andas normalt om SmartStart har aktiverats.

Du vet att behandlingen är aktiv när skärmen **Övervakning** visas.



Tryckstapeln visar inandnings- och utandningstrycken i grönt. Den gröna stapeln kommer att expandera och dras samman när du andas in och ut.

Skärmen blir automatiskt svart efter en kort tid. Du kan trycka på Hem eller på ratten om du vill aktivera den igen. Om strömmen bryts under behandlingen startar apparaten automatiskt behandlingen igen när strömmen har kommit tillbaka.

Lumis-apparaten har en ljussensor som justerar skärmens ljusstyrka baserat på ljuset i rummet.

Avbryta behandlingen

1. Ta bort masken.

2. Tryck på Start/Stopp eller om SmartStart har aktiverats kommer behandlingen att stoppas automatiskt efter några sekunder.

Obs! Om Bekräfta stopp har aktiverats visas ett meddelande som frågar om du vill stoppa behandlingen. Vrid på ratten för att välja **Ja** och tryck sedan på ratten för att stoppa behandlingen.

Så snart behandlingen har stoppats visas en **Sömnrapport** med en sammanfattning av din behandlingssession.



Användn. tim – anger det antal timmar behandling som du har fått under den senaste sessionen.

Maskförslutning – anger hur väl din mask är försluten:

 God maskförslutning.

 Behöver justeras, se Masktillpassning.

Befuktare – anger om din befuktare fungerar korrekt:

 Befuktaren fungerar.

 Befuktaren kan ha drabbats av ett fel, kontakta din vårdgivare.

Om alternativet har ställts in av vårdgivaren visas även följande:

Händelser per timme – anger det antal apnéer och hypopnéer som patienten har upplevt per timme.

Mer info – rulla nedåt genom att vrida ratten om du vill visa mer detaljerade data om användningen.

Energisparläge

Din Lumis-apparat registrerar dina behandlingsdata. För att den ska kunna sända dessa data till din vårdgivare ska du inte koppla ur apparaten. Men du kan försätta den i energisparläge för att spara elektricitet.

Gör så här för att övergå till energisparläge:

- Tryck på och håll Start/Stopp intryckt i tre sekunder. Skärmen blir svart.

Gör så här för att lämna energisparläget:

- Tryck en gång på Start/Stopp. Skärmen **Hem** visas.

Mina alternativ

Din Lumis-apparat har konfigurerats för dina behov av din vårdgivare, men du kan vilja göra smärre justeringar för att öka komforten vid behandlingen.

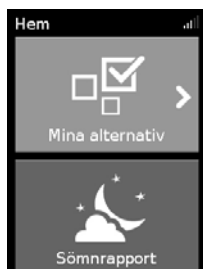

Markera **Mina alternativ** och tryck på ratten för att visa dina aktuella inställningar. Härifrån kan du anpassa dina alternativ.

Ramptid

Ramptiden är avsedd att göra behandlingsstarten mer behaglig och är den period under vilken trycket stiger från ett lågt starttryck till det ordinerade behandlingstrycket.

Du kan ställa in ramptiden på Av eller mellan 5 till 45 minuter.



Justera ramptiden:

1. Under **Mina alternativ** vrider du ratten för att markera **Ramptid** och trycker sedan på ratten.
2. Vrid ratten för att ställa in ramptiden på det värde som du föredrar och tryck sedan på ratten för att spara ändringen.

Ramp ned

Ramp ned är avsedd att göra det mer bekvämt att stoppa behandlingen genom att minska ditt tryck över en fast 15-minutersperiod. Detta alternativ kommer endast att vara tillgängligt för dig via din vårdgivare.



Aktivera Ramp ned:

1. Under **Mina alternativ** vrider du ratten för att markera **Ramp ned** och trycker sedan på ratten.
2. Vrid på ratten för att välja **På** och tryck sedan på ratten för att spara ändringen.

För att starta Ramp ned:

1. Tryck på knappen Start/Stopp.

Obs! Om Bekräfta stopp har aktiverats visas ett meddelande som frågar om du vill starta Ramp ned. Vrid på ratten för att välja **Ja** och tryck sedan på ratten för att starta Ramp ned.

Ikonen Ramp ned  och kvarvarande tid visas till vänster nedtill på skärmen.

Så snart Ramp ned är slutfört fortsätter apparaten att gå med lågt tryck. Du kan när som helst stoppa behandlingen genom att trycka på Start/Stopp.

Befuktningnivå

Befuktaren tillför fukt i luften och är avsedd att göra behandlingen mer behaglig. Om du blir torr i näsan eller munnen ska du öka befuktningnivån. Om du får fukt i masken ska du minska befuktningnivån.

Du kan ställa in fuktighetsnivån på AV eller mellan 1 och 8, där 1 är den lägsta fuktighetsinställningen och 8 den högsta fuktighetsinställningen.



Justera luftfuktighetsnivån:

1. Under **Mina alternativ** vrider du ratten för att markera **Befuktningnivå** och trycker sedan på ratten.
2. Vrid ratten för att ställa in Befuktningnivå och tryck sedan på ratten för att spara ändringen.

Om du fortsätter att vara torr i näsan eller munnen, eller få fukt i masken, bör du överväga att använda ClimateLineAir uppvärmd luftslang. ClimateLineAir tillsammans med Climate Control ökar din komfort vid behandlingen.

Masktillpassning

Masktillpassning har designats för att hjälpa dig att bedöma och identifiera eventuella luftläckage runt masken.



Kontrollera masktillpassning:

1. Passa in masken enligt bruksanvisningen för masken.
2. Under **Mina alternativ** vrider du ratten för att markera **Kör masktillpass.** och trycker sedan på ratten. Apparaten börjar blåsa luft.
3. Justera masken, maskens mjukdel och huvudbandet tills du uppnår ett **Bra** resultat.

För att stoppa Masktillpassning trycker du på ratten eller på Start/Stop. Om du har svårt att få en bra maskförslutning, kontrollera att du har rätt storlek eller typ av mask, eller prata med din vårdgivare.

Fler alternativ

Det finns ytterligare några alternativ på apparaten som du kan personanpassa.

Mask	Det här alternativet visar din masktypinställning. Om du använder fler än en typ av mask ska du justera den här inställningen när du byter mask.
Kör uppvärm.	Det här alternativet gör det möjligt att förvärma vattnet innan du påbörjar behandlingen, så att luften inte är kall eller torr vid början av behandlingen.
Ramp ned*	Detta alternativ är avsett att göra det bekvämare att stoppa behandlingen genom att minska trycket över en fast 15-minutersperiod.
Läckagevarning*	När läckagevarning aktiveras, piper apparaten om masken läcker för mycket luft eller om du tar bort masken under behandling.
SmartStart*	När SmartStart är aktiverad startas behandlingen automatiskt när du andas in i masken. När du tar av dig masken stoppas den automatiskt efter några sekunder.

*När detta aktiverats av din vårdgivare.

Skötsel av apparaten

Det är viktigt att du regelbundet rengör din Lumis-apparat för att säkerställa att du får optimal behandling. De avsnitt som följer förklarar hur du monterar isär, rengör, kontrollerar apparaten och sedan monterar ihop den igen.

VARNING

Rengör din slangmontering, befuktare och mask regelbundet för att erhålla optimal behandling och förhindra bakterieväxt som kan påverka din hälsa negativt.

Demontering

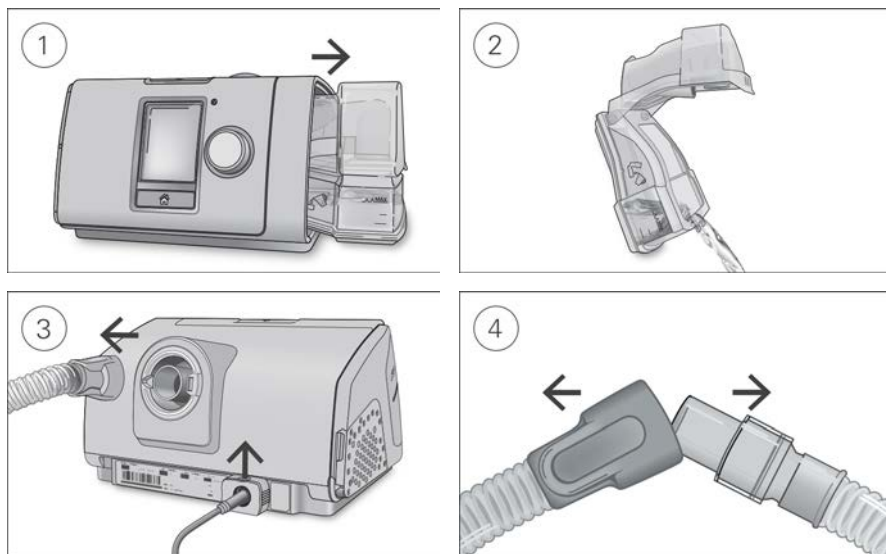

1. Håll befuktaren upptill och nedtill, tryck försiktigt ihop den och dra bort den från apparaten.
2. Öppna befuktaren och häll bort eventuellt kvarvarande vatten.
3. Håll i luftslangens ände och dra försiktigt bort den från apparaten.
Ta tag i fästclipset och dra det uppåt för att lossa nätsladden.
4. Håll i både luftslangens ände och maskens swivel och dra isär dem försiktigt.

Rengöring

Du bör rengöra apparaten varje vecka enligt beskrivningen. Se användarguiden för masken för detaljerade anvisningar om hur du rengör masken.

1. Tvätta befuktaren och luftslangen i varmt vatten och ett mildt rengöringsmedel.
2. Skölj befuktaren och luftslangen noga och låt dem lufttorka skyddade för direkt solljus och/eller värme.
3. Torka av apparatens utsida med en torr trasa.

Obs!

- Befuktaren kan diskas i diskmaskin med ett mildt program eller ett program för glas (endast i överkorgen). Den får inte rengöras vid temperaturer som är högre än 65 °C.
- Rengör inte luftslangen i en tvätt- eller diskmaskin.
- Töm befuktaren dagligen och torka av den noggrant med en ren engångstrasa. Låt den torka skyddad från direkt solljus och/eller värme.

Kontroll

Du bör regelbundet kontrollera befuktaren, luftslangen och luftfiltret avseende eventuella skador.

1. Kontrollera befuktaren:
 - Byt ut den om den läcker eller är sprucken, grumlig eller anfrätt.
 - Byt ut den om förslutningen är sprucken eller sönderriven.
 - Avlägsna vita kalkavlagringar med en lösning bestående av en del vinäger till 10 delar vatten.
2. Kontrollera luftslangen och byt ut den om det förekommer hål, revor eller sprickor.
3. Kontrollera luftfiltret och byt ut det minst var sjätte månad. Byt ut det oftare om det finns hål eller blockeringar av smuts eller damm.

Gör så här för att byta luftfiltret:

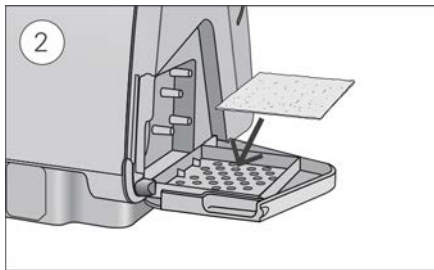
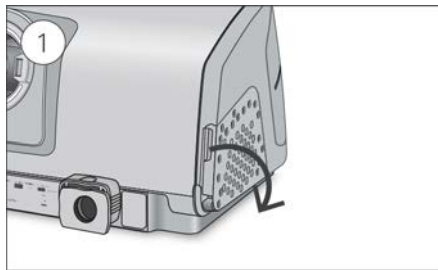

1. Öppna luftfilterlocket och avlägsna det gamla luftfiltret.
Det kan varken tvättas eller återanvändas.
2. Sätt in ett nytt luftfilter på luftfilterlocket och stäng det sedan.
Se till att luftfiltret alltid sitter på plats för att förhindra att vatten och damm tränger in i apparaten.

Återmontering

När befuktaren och luftslangen är torra kan du montera ihop delarna igen.

1. Anslut luftslangen ordentligt till luftutsläppet på apparatens baksida.
2. Öppna befuktaren och fyll den med rumstempererat vatten upp till markeringen för maximal vattennivå.

3. Stäng befuktaren och sätt in den på apparatens sida.
4. Koppla luftslangens fria ände ordentligt till den ihopsatta masken.

Behandlingsdata

Lumis-apparaten registrerar dina behandlingsdata till dig och din vårdgivare, så att vårdgivaren kan granska dem och vid behov göra ändringar i din behandling. Data registreras och överförs sedan till vårdgivaren trådlöst, om ett trådlöst nätverk är tillgängligt, eller via ett SD-kort.

Dataöverföring

Din Lumis-apparat har kapacitet för trådlös kommunikation så att dina behandlingsdata kan skickas till din vårdgivare för att förbättra kvaliteten på din behandling. Detta är en tillvalsfunktion som endast är tillgänglig för dig om du har valt den och om ett trådlöst nätverk är tillgängligt. På så sätt kan din vårdgivare också uppdatera dina behandlingsinställningar i tid på ett bättre sätt eller uppdatera programmet i din apparat för att se till att du får bästa möjliga behandling.

Data sänds normalt efter att behandlingen har stoppats. För att säkerställa att dina data överförs ska du alltid låta apparaten vara ansluten till elnätet och se till att den inte är i flygplansläge.

Obs!

- Behandlingsdata kanske inte överförs om du använder apparaten utanför det land eller den region där du köpt den.
- Trådlös kommunikation beror på nätverkets tillgänglighet.
- Apparater med trådlös kommunikation kanske inte finns tillgängliga i alla regioner.

SD-kort

Ett alternativt sätt att överföra dina behandlingsdata till vårdgivaren är via SD-kortet. Din vårdgivare kan be dig skicka SD-kortet via post eller lämna in kortet. Om din vårdgivare uppmanar dig att ta ut SD-kortet ska du göra det.

Ta inte ut SD-kortet ur apparaten när SD-lampan blinkar, då data skrivs över på kortet.

Ta ut SD-kortet:

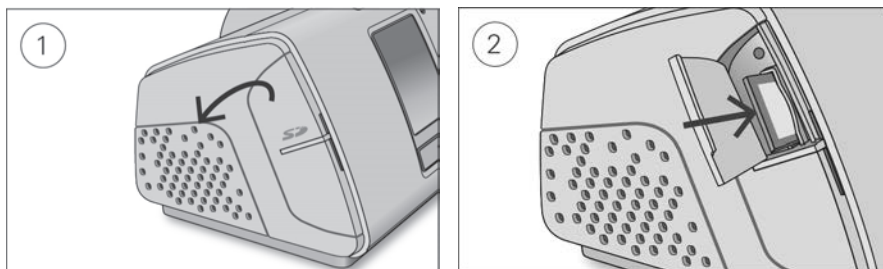

1. Öppna SD-kortlocket.
2. Tryck in SD-kortet för att frigöra det. Ta bort SD-kortet från apparaten.
Placera SD-kortet i skyddsöverdraget och skicka tillbaka det till vårdgivaren.

För mer information om SD-kortet, se SD-kortets skydd som medföljer apparaten.

Obs! SD-kortet får inte användas för några andra ändamål.

Resor

Du kan ta med dig Lumis-apparaten överallt. Tänk bara på följande:

- Använd den medföljande transportväskan för att förhindra att apparaten skadas.
- Töm befuktaren och packa den separat i transportväskan.
- Se till att du har rätt strömsladd för den region som du reser till. För information om köp, kontakta din vårdgivare.
- Om du använder ett externt batteri kan du stänga av befuktaren för att maximera batteriets livslängd. Det gör du genom att ställa in **Befuktningsnivå** till Av.

Res med flyg

Din Lumis-apparat kan tas ombord som handbagage. Medicinska apparater räknas inte med i begränsningar för handbagage.

Du kan använda Lumis-apparaten på ett flygplan eftersom den uppfyller kraven från Federal Aviation Administration (FAA). Resentyg för flyg kan laddas ned och skrivas ut från www.resmed.com.

Vid användning av apparaten på ett flygplan:

- Se till att befuktaren är helt tom och införd i apparaten. Befuktaren måste vara införd för att apparaten ska fungera.
- Aktivera **Flygplansläge**.



Gör så här för att slå på flygplansläge:

1. Vrid på ratten för att markera **Flygplansläge** under **Mina alternativ** och tryck sedan på ratten.
2. Vrid på ratten för att välja **På** och tryck sedan på ratten för att spara ändringen.

Ikonen för flygplansläge  visas i det övre högra hörnet på skärmen.

SE UPP!

Använd inte apparaten med vatten i befuktaren under flygning, på grund av risken för inandning av vatten under turbulens.



Felsökning

Om du stöter på några problem, ta en titt på följande felsökningssskärm. Om du inte lyckas lösa problemet, kontakta din vårdgivare eller ResMed. Försök inte öppna apparaten.



Allmän felsökning

Problem/möjlig orsak	Lösning
Luft läcker ut runt masken	
Masken kanske är felaktigt tillpassad.	Se till att masken är korrekt tillpassad. Se användarguiden för maskens tillpassningsanvisningar eller använd funktionen Masktillpassning för att kontrollera maskens tillpassning och förslutning.

Problem/möjlig orsak	Lösning
Min näsa blir torr eller täppt	
Befuktningnivån kanske är inställd på ett för lågt värde.	Justera luftfuktighetsnivån. Om du har ClimateLineAir uppvärmd luftslang, se användarguiden för ClimateLineAir.
Jag har problem med vattendroppar på min näsa, i masken och i luftslangen	
Luftfuktighetsnivån kanske är inställd på ett för högt värde.	Justera luftfuktighetsnivån. Om du har ClimateLineAir uppvärmd luftslang, se användarguiden för ClimateLineAir.
Min mun känns väldigt torr och obekvä	
Luft kanske släpps ut genom din mun.	Öka luftfuktighetsnivån. Du kanske behöver en hakrem för att hålla munnen stängd eller en helmask.
Lufttrycket i min mask verkar vara för högt (det känns som om jag får för mycket luft)	
Ramp kan vara avstängd.	Använd alternativet Ramptid.
Lufttrycket i min mask verkar vara för lågt (det känns som om jag inte får tillräckligt mycket luft)	
Ramp ned kanske pågår  .	Vänta medan lufttrycket byggs upp eller stäng av Ramp ned.
Ramp ned kanske pågår  .	Tryck på Start/Stopp för att stoppa behandlingen och tryck sedan på Start/Stopp för att starta om och fortsätta behandlingen.
Min skärm är svart	
Skärmens bakgrundsbelysning kan ha stängts av. Den stängs av automatiskt efter en kort tid.	Tryck på Hem eller på ratten för att aktivera den igen.
Strömmen kanske inte är ansluten.	Anslut strömförsörjningen och se till att kontakten är ordentligt isatt.
Jag har stoppat behandlingen, men apparaten blåser fortfarande luft	
Apparaten kyls ner.	Apparaten blåser en liten mängd luft för att förhindra kondens i luftslangen. Detta upphör automatiskt efter 30 minuter.
Min befuktare läcker	
Befuktaren är kanske inte korrekt monterad.	Se till att inga skador uppstått och montera befuktaren korrekt.
Befuktaren kan vara skadad eller spräckt.	Kontakta din vårdgivare för ett byte.
Mina behandlingsdata har inte skickats till min vårdgivare	
Strömmen kanske inte är ansluten.	Anslut strömförsörjningen och se till att kontakten är ordentligt isatt.

Problem/möjlig orsak	Lösning
Den trådlösa täckningen kan vara dålig.	Se till att apparaten placeras där det finns täckning (t.ex. på sängbordet, inte i en låda eller på golvet). Ikonen för den trådlösa signalstyrkan  anger god täckning när alla staplar visas och dålig täckning när mindre staplar visas.
Ikonen för Ingen trådlös anslutning  visas i det övre högra hörnet på skärmen. Det finns inget tillgängligt trådlöst nätverk.	Se till att apparaten placeras där det finns täckning (t.ex. på sängbordet, inte i en låda eller på golvet). Om så instrueras, skicka SD-kortet till din vårdgivare. SD-kortet innehåller också dina behandlingsdata.
Apparaten kan befinna sig i flygplansläge.	Stänga av flygplansläge, se Resa med flyg.
Dataöverföring är inte aktiverad på din enhet.	Tala med din vårdgivare om dina inställningar.
Min skärm och mina knappar blinkar	
Programuppgrädering pågår	Programuppgräderingen tar cirka 10 minuter att genomföra.

Meddelanden på apparaten

Meddelande på apparaten/möjlig orsak	Lösning
Högt läckage detekterat; kolla vattenbehållare, beh. tätning eller sidolock	
Befuktaren kanske inte är korrekt införd.	Se till att befuktaren är korrekt införd.
Befuktarens förslutning kanske inte är korrekt införd.	Öppna befuktaren och säkerställ att förslutningen är korrekt införd.
Hög läcka detekterad, koppla in slang	
Luftslangen kan vara fel inkopplad.	Se till att luftslangen är ordentligt ansluten vid båda ändarna.
Masken kanske är felaktigt tillpassad.	Se till att masken är korrekt tillpassad. Se användarguiden för maskens tillpassningsanvisningar eller använd funktionen Masktillpassning för att kontrollera maskens tillpassning och förslutning.
Slang blockerad, kontrollera slang	
Luftslangen kan vara blockerad.	Kontrollera luftslangen och ta bort eventuella blockeringar. Tryck på ratten för att rensa meddelandet om blockerad slang och tryck därefter på Start/Stopp för att starta om apparaten.
SD-kortfel, ta bort kortet och tryck på start för att påbörja behandl	
SD-kortet är kanske inte korrekt isatt.	Ta ut SD-kortet och sätt sedan in det igen.
Skrivskyddat kort, ta bort, lås upp och sätt tillbaka SD-kort	
SD-kortets omkopplare är kanske i låst (skrivskyddat) läge.	Flytta omkopplaren på SD-kortet från det låsta läget  till det olåsta läget  och sätt sedan in det igen.

Meddelande på apparaten/möjlig orsak	Lösning
Systemfel, se bruksanvisning, Fel 004	
Apparaten kan ha lämnats i en varm omgivning.	Låt den svalna innan den användas på nytt. Koppla bort apparaten från strömkällan och anslut den sedan igen för att starta om apparaten.
Luftfiltret kan vara blockerat.	Kontrollera luftfiltret och byt ut det om det förekommer blockeringar. Koppla bort apparaten från strömkällan och anslut den sedan igen för att starta om apparaten.
Luftslangen kan vara blockerad.	Kontrollera luftslangen och ta bort eventuella blockeringar. Tryck på ratten för att rensa meddelandet om blockerad slang och tryck därefter på Start/Stopp för att starta om apparaten.
Det kan finnas vatten i luftslangen.	Töm vattnet ur luftslangen. Koppla bort apparaten från strömkällan och anslut den sedan igen för att starta om apparaten.
Alla andra felmeddelanden, t.ex. Systemfel, se bruksanvisning, Fel 0XX	
Ett olösligt fel har uppstått på apparaten.	Kontakta din vårdgivare. Öppna inte apparaten.

Montera tillbaka delar

Vissa delar av apparaten är utformade så att de enkelt kan monteras loss för att förhindra skada på delarna eller apparaten. Du kan enkelt återmontera dem enligt nedanstående beskrivning.

Sätta in befuktarens förslutning:

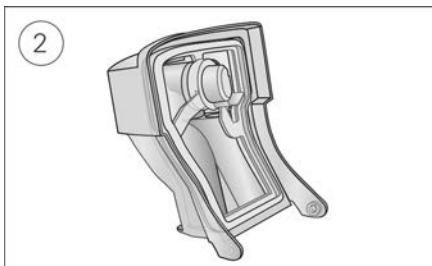
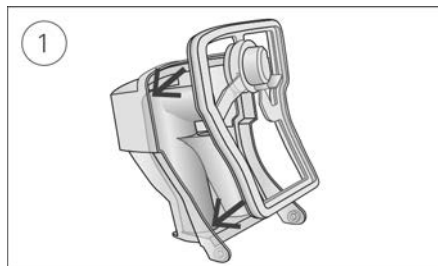

1. Placera förslutningen i locket.
2. Tryck ned samtliga kanter på förslutningen tills den sitter ordentligt på plats.

Sätta tillbaka befuktarens lock:

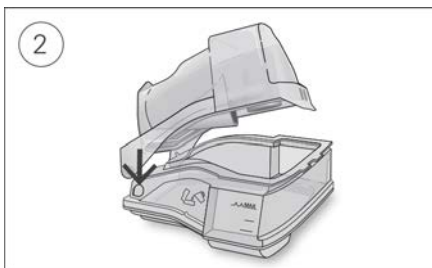
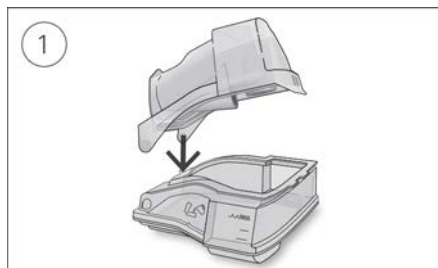

1. För in en sida av locket i hålen på basen.
2. Skjut den andra sidan nedåt tills den klickar på plats.

Allmänna varningar och säkerhetsföreskrifter

VARNING

- Se till att ordna luftslangen så att den inte vrids runt huvudet eller halsen.
- Inspektera elkablar, kablar och strömförsörjningsenheten regelbundet för tecken på skada eller slitage. Sluta använda delen och byt ut den om den är skadad.
- Nätsladden får inte komma i närheten av heta ytor.
- Om du märker oförklarliga förändringar i apparatens prestanda, om den ger ifrån sig ovanliga ljud, om apparaten eller nätadaptorn har tappats eller hanterats felaktigt eller om höljet är trasigt ska du sluta använda apparaten och kontakta din värdgivare eller ResMed servicecenter.
- Öppna eller modifiera inte apparaten. Det finns inga interna delar som användaren själv kan reparera. Reparationer och service bör endast utföras av auktoriserad servicepersonal för ResMed.
- Se upp för livsfarliga elektriska stötar. Sänk inte ned apparaten, nätadaptorn eller strömsladden i vatten. Om vätskor spills in i eller på apparaten, koppla bort apparaten från strömkällan och låt delarna torka. Koppla alltid bort apparaten från strömkällan före rengöring och säkerställ att alla delar är torra innan den ansluts till strömkällan igen.
- Extra syrgas får inte användas i samband med rökning eller i närheten av öppen låga.
- Säkerställ alltid att apparaten är på och att luftflöde genereras innan syrgastillförseln slås på. Stäng alltid av syrgastillförseln innan apparaten stängs av, så att inte oanvänd syrgas ackumuleras innanför apparatens hölje och skapar en brandrisk.
- Utför inga underhållsuppgifter medan apparaten är i drift.
- Enheten får inte användas i närheten av eller staplad med annan utrustning. Om enheten måste användas i närheten av eller staplad med annan utrustning måste den bevakas för att säkerställa normal drift i den konfiguration i vilken den kommer att användas.
- Det är inte rekommenderat att använda andra tillbehör än de tillbehör som specificeras för enheten. Användning av andra tillbehör kan leda till ökade emissioner eller försämrad immunitet hos enheten.
- Kontrollera det antibakteriella filtret regelbundet avseende fukt eller annan kontamination, speciellt under nebulisering eller befuktning. Underlåtenhet att göra detta kan resultera i ökat andningsmotstånd i systemet.
- Apparaten har inte testats eller godkänts för användning i närheten av röntgen-, DT- eller MRT-utrustning. Placera inte apparaten inom 4 meter från röntgen- eller DT-utrustning. Apparaten får aldrig flyttas till en MR-miljö.
- Behandlingsinställningar ska inte ändras på distans för patienter i en sjukhusmiljö.
- Använd inte apparaten utanför godkända driftförhållanden. Om apparaten används över en höjd på 2 591 m och/eller utanför temperaturområdet 5 °C till 35 °C, kan det leda till försämrad behandlingskvalitet och/eller skador på apparaten.

SE UPP!

- Använd endast ResMed-delar och -tillbehör tillsammans med apparaten. Icke-ResMed-delar kan försämra behandlingseffekten och/eller skada apparaten.
- Använd endast ventilerade masker som rekommenderas av ResMed eller av den vårdansvarige läkaren tillsammans med denna apparat. Tillpassning av masken utan att apparaten blåser luft kan leda till återinandning av utandad luft. Se till att maskens ventilationshål hålls fria och oblockerade för att upprätthålla flödet av frisk luft in i masken.
- Placera inte apparaten på ett ställe där den kan stötas omkull eller där man lätt kan snubbla på nätsladden.
- Om apparatens luftslang och/eller luftintag blockeras under drift kan det leda till att apparaten överhettas.

- Håll området runt apparaten torr och ren samt fri från sängkläder, kläder eller andra föremål som skulle kunna blockera luftintaget eller täcka över nätadaptern.
- Ställ inte apparaten så att den vilar på sidan eftersom vatten då kan komma in i apparaten.
- Felaktig systeminställning kan leda till felaktig avläsning av masktrycket. Säkerställ att systemet är korrekt inställt.
- Använd inte blekmedel, klor-, alkohol- eller aromatbaserade lösningar, fuktighetsbevarande eller bakteriedödande tvålar eller parfymerade oljor när du rengör apparaten, befuktaren eller luftslangen. Sådana lösningar kan orsaka skada eller försämra befuktarens prestanda och kan förkorta produkternas livslängd.
- Om du använder befuktaren ska du alltid placera apparaten på ett horisontellt underlag som är lägre än ditt huvud för att förhindra att masken och luftslangen fylls med vatten.
- Låt befuktaren svalna i tio minuter före hantering för att låta vattnet svalna och säkerställa att befuktaren inte är för varm för att vidröras.
- Se till att befuktaren är tom innan du transporterar apparaten.

Obs!

- Apparaten är inte avsedd att användas av personer (inklusive barn) med nedsatt fysisk, sensorisk eller mental förmåga utan adekvat övervakning av en person som ansvarar för patientens säkerhet.
- Samtliga allvarliga incidenter med koppling till denna apparat ska anmälas till ResMed och behörig myndighet i ditt land.

Tekniska specifikationer

Enheter uttrycks i cm H₂O och hPa. 1 cm H₂O är lika med 0,98 hPa.

90 W nätadapter

Ingående växelströmsintervall:	100–240 V, 50–60 Hz 1,0–1,5 A, klass II 115 V, 400 Hz 1,5 A, klass II (nominellt för användning på flygplan)
Utgående likström:	24 V  3,75 A
Typisk strömförbrukning:	53 W (57 VA)
Högsta strömförbrukning:	104 W (108 VA)

Miljöförhållanden

Drifttemperatur:	+5 °C till +35 °C Obs! Temperaturen på andningsluftflödet från denna apparat kan vara högre än rumstemperaturen. Under extrema omgivande temperaturförhållanden (40 °C) förblir apparaten säker.
Fuktighet vid drift:	10 % till 95 % relativ fuktighet, ej kondenserande
Driftsalthud:	Havsnivå till 2 591 m, lufttrycksintervall 1 013 hPa till 738 hPa
Temperatur vid förvaring och transport:	-20 °C till +60 °C
Fuktighetsnivå vid förvaring och transport:	5 % till 95 % relativ fuktighet, ej kondenserande

Elektromagnetisk kompatibilitet

Lumis uppfyller alla tillämpliga krav avseende elektromagnetisk kompatibilitet (EMC) enligt IEC 60601-1-2:2014, för bostadsmiljöer, kommersiella miljöer och lätta industrimiljöer. Vi rekommenderar att mobila kommunikationsenheter hålls på minst 1 m avstånd från apparaten.

Information om elektromagnetiska emissioner och immunitet för denna ResMed apparat finns på www.resmed.com/downloads/devices

Klassificering: EN 60601-1:2006/A1:2013

Klass II (dubbel isolering), typ BF, intrångsskydd IP22.

Sensorer

Trycksensor:	Intern placering vid apparatens utsläpp, analog typ av tryckmätare, 0 till 40 cm H ₂ O (0 till 40 hPa)
Flödessensor:	Digital typ av massflödessensor, -70 till +180 l/min, intern placering vid apparatens intag

Max. stationärt tryck vid enkelfel

Apparaten stängs av vid förekomst av ett enstaka fel om det stationära trycket överskrider:
30 cm H₂O (30 hPa) under mer än 6 s eller 40 cm H₂O (40 hPa) under mer än 1 s.

Ljud

Trycknivå uppmätt enligt ISO 80601-2-70:2015 (CPAP-funktion):

SlimLine:	25 dBA med en osäkerhet på 2 dBA
Standard:	25 dBA med en osäkerhet på 2 dBA
SlimLine eller Standard och befuktning:	27 dBA med en osäkerhet på 2 dBA
Effektnivå uppmätt enligt ISO 80601-2-70:2015 (CPAP-funktion):	
SlimLine:	33 dBA med en osäkerhet på 2 dBA
Standard:	33 dBA med en osäkerhet på 2 dBA
SlimLine eller Standard och befuktning:	35 dBA med en osäkerhet på 2 dBA
Deklarerade värdepar för ljudeffektnivåer i överensstämmelse med ISO 4871:1996.	

Fysiska egenskaper – apparat och befuktare

Dimensioner (H x B x D):	116 mm x 255 mm x 150 mm
Luftutsläpp (uppfyller ISO 5356-1:2015):	22 mm
Vikt (apparat och rengöringsbar befuktare):	1 268 g
Ytterhöljets konstruktion:	Flamsäker teknisk termoplast
Vattenkapacitet:	Till max. fyllningsmarkering: 380 mL
Rengöringsbar befuktare – material:	Injektionsgjutet plast, rostfritt stål och silikonförslutning

Temperatur

Maximal, värmeplatta:	68 °C
Brytare:	74 °C
Max. gastemperatur:	≤ 41 °C

Luftfilter

Standard:	Material: Icke-vävd polyesterfiber Genomsnittlig avskiljning: >75 % för damm på ~7 mikroner
Hypoallergent:	Material: Akryl- och polypropylenfibrer i polypropylenstruktur Effektivitet: >98 % för damm på ~7-8 mikroner, >80 % för damm på ~0,5 mikroner

Användning på flygplan

ResMed bekräftar att apparaten överensstämmer med Federal Aviation Administrations (FAA) krav (RTCA/DO-160, avsnitt 21, kategori M) avseende alla delar av flygresan.

Trådlös modul

Teknik som används:	2G GSM, 3G, 4G (LTE)
Det rekommenderas att apparaten placeras på ett avstånd om minst 2 cm från kroppen under användning. Ej tillämpligt på masker, slangar eller tillbehör. Teknologin är kanske inte tillgänglig i alla regioner.	

Konformitetsdeklaration (avseende radioutrustningsförordningen)

ResMed deklarerar att Lumis-apparaten (modeller 285xx) överensstämmer med de väsentliga kraven och andra relevanta bestämmelser i direktiv 2014/53/EU (RED). En kopia av den här konformitetsdeklarationen finns på Resmed.com/productsupport.

Denna apparat kan användas i samtliga europeiska länder utan restriktioner.

Samtliga ResMed-apparater klassificeras som medicintekniska produkter enligt förordningen om medicintekniska produkter.

All märkning av produkten och tryckt material som visar  0123 avser rådets direktiv 93/42/EEG inklusive den ändrade lydelsen av förordningen om medicintekniska produkter (2007/47/EG).

Drifttryckområde

S, ST, T, PAC, iVAPS:
CPAP

2 till 25 cm H₂O (2 till 25 hPa)
4 till 20 cm H₂O (4 till 20 hPa)

Extra syrgas

Max. flöde

15 l/min (S, ST, T, PAC, CPAP), 4 l/min (iVAPS)

Pneumatisk flödesväg

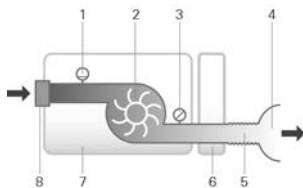

1. Flödessensor
2. Turbin
3. Trycksensor
4. Mask
5. Luftslang
6. Befuktare
7. Device
8. Luftintagsfilter

Konstruktionens livslängd

Apparat, nätadapter:

5 år

Rengöringsbar befuktare:

2,5 år

Luftslang:

6 månader

Allmänt

Patienten är avsedd operatör.

Befuktarens prestanda

Masktryck cm H ₂ O (hPa)	Nominell uteffekt av relativ luftfuktighet i %		Nominell systemut effekt AH ¹ , BTPS ²	
	Inställning 4	Inställning 8	Inställning 4	Inställning 8
3	85	100	6	>10
4	85	100	6	>10
10	85	100	6	>10
20	85	90	6	>10
25	85	90	6	>10

¹ AH – absolut fuktighet i mg/L

² BTPS – Body Temperature Pressure Saturated (tryckmättad kroppstemperatur).

Luftslang

Luftslang	Material	Längd	Innerdiameter
ClimateLineAir	Flexibel plast och elektriska komponenter	2 m	15 mm
ClimateLineAir Oxy	Flexibel plast och elektriska komponenter	1,9 m	19 mm
SlimLine	Flexibel plast	1,8 m	15 mm
Standard	Flexibel plast	2 m	19 mm
3 m	Flexibel plast	3 m	19 mm

Uppvärmd luftslang slår ifrån vid temperaturen: $\leq 41\text{ }^{\circ}\text{C}$

Obs!

- Tillverkaren förebehåller sig rätten att ändra dessa specifikationer utan varsel.
- Elkontakten på den uppvärmda luftslangens ena ände är endast kompatibel med luftutsläppet vid apparternas ände och ska inte anslutas till masken.
- Använd inte elektriskt ledande eller antistatiska luftslangar.
- De inställningar för temperatur och relativ luftfuktighet som visas är inte uppmätta värden.

Visade värden

Värde	Intervall	Skärmupplösning
Trycksensor vid luftutsläppet:		
Masktryck	2–25 cm H ₂ O (2–25 hPa)	0,1 cm H ₂ O (0,1 hPa)
Flödeshärledda värden:		
Läckage	0–120 L/min	1 L/min
Tidalvolym	0–4 000 mL	1 mL
Andningsfrekvens	0–50 BPM	1 BPM
Minutventilation	0–30 L/min	0,1 L/min
Ti	0,1–4,0 s	0,1 s
I:E-kvot	1:100–2:1	0,1

Värde

Noggrannhet¹

Tryckmätning ¹ :	
Masktryck ²	$\pm[0,5\text{ cm H}_2\text{O (0,5 hPa)} + 4\% \text{ av uppmätt värde}]$
Flöde och flödeshärledda värden ¹ :	
Flöde	$\pm 6\text{ L/min}$ eller 10 % av det avlästa värdet, beroende på vilket värde som är högst, vid 0 till 150 L/min positivt flöde
Läckage ²	$\pm 12\text{ L/min}$ eller 20 % av det avlästa värdet, beroende på vilket värde som är högst, 0 till 60 L/min
Tidalvolym ^{2,3}	$\pm 20\%$
Andningsfrekvens ^{2,3}	$\pm 1,0\text{ BPM}$
Minutventilation ^{2,3}	$\pm 20\%$

¹ Resultaten uttrycks i STPD (Standard Temperature and Pressure, Dry, standardtemperatur och -tryck, torrt) (101,3 kPa vid en drifttemperatur på 20 °C, torr). När flödesparametrar konverteras till BTPS (Body Temperature and Pressure, Saturated), kan vattenånga bidra till en ytterligare volym på upp till 13 %.

² Noggrannheten kan reduceras vid närvaro av läckage, extra syrgas, tidalvolym <100 mL eller minutventilation <3 L/min.

³ Mätnoggrannhet verifieras enligt EN ISO 10651-6:2009 för Ventilationsstödapparater för vård i hemmet (Home Care Ventilatory Support Devices) (Figur 101 och Tabell 101) med användning av nominella ventilationsflöden med ResMed-mask.

Mätssystemets osäkerheter

I enlighet med ISO 80601-2-70:2015 är mätningens osäkerhet för tillverkarens testutrustning:

För mätningar av flöde	$\pm 1,5$ l/min eller $\pm 2,7$ % av det avlästa värdet (beroende på vilket som är högst)
För volymmätningar (< 100 ml)	± 5 ml eller 6% av det avlästa värdet (beroende på vilket som är högst)
För volymmätningar (≥ 100 ml)	± 20 ml eller 3% av det avlästa värdet (beroende på vilket som är högst)
För tryckmätningar	$\pm 0,15$ cm H ₂ O (0,15 hPa)
För tidsmätningar	± 10 ms

Trycknoggrannhet

Max. variation av statistiskt tryck vid 10 cm H₂O (10 hPa) enligt ISO 80601-2-70:2015

	Standardluftslang	SlimLine luftslang
Utan befuktning	$\pm 0,5$ cm H ₂ O ($\pm 0,5$ hPa)	$\pm 0,5$ cm H ₂ O ($\pm 0,5$ hPa)
Med befuktning	$\pm 0,5$ cm H ₂ O ($\pm 0,5$ hPa)	$\pm 0,5$ cm H ₂ O ($\pm 0,5$ hPa)

Maximal dynamisk tryckvariation enligt ISO 80601-2-70:2015

Apparat utan befuktning och standardluftslang /Apparat med befuktning och standardluftslang

Tryck [cm H ₂ O (hPa)]	10 BPM	15 BPM	20 BPM
4	0,5/0,5	0,5/0,5	0,8/0,8
8	0,5/0,5	0,5/0,5	0,8/0,8
12	0,5/0,5	0,5/0,5	0,8/0,8
16	0,5/0,5	0,5/0,5	0,8/0,8
20	0,5/0,5	0,5/0,5	0,8/0,8
25	0,3/0,3	0,5/0,4	0,7/0,7

Apparat utan befuktning och SlimLine luftslang/Apparat med befuktning och SlimLine luftslang

Tryck [cm H ₂ O (hPa)]	10 BPM	15 BPM	20 BPM
4	0,5/0,5	0,5/0,5	0,8/0,8
8	0,5/0,5	0,5/0,5	0,8/0,8
12	0,5/0,5	0,5/0,5	0,8/0,8
16	0,5/0,5	0,5/0,5	0,8/0,8
20	0,5/0,5	0,5/0,5	0,8/0,8
25	0,4/0,3	0,6/0,5	0,8/0,8

Trycknoggrannhet – bilevel

Maximal dynamisk tryckvariation enligt ISO 80601-2-70:2015.

Apparat utan befuktning och standardluftslang /Apparat med befuktning och standardluftslang

Andnings- frekvens	Inandningstryck (cm H ₂ O [hPa]) (medelvärden, standarddeviationer)				
	6	10	16	21	25
10 BPM	-0,09, 0,01/-0,22, 0,01	-0,01, 0,07/-0,22, 0,01	0,07, 0,05/-0,24, 0,01	-0,03, 0,09/-0,29, 0,03	0,12, 0,01/-0,26, 0,02
15 BPM	0,02, 0,08/-0,22, 0,01	0,12, 0,01/-0,22, 0,01	0,15, 0,01/-0,26, 0,01	0,15, 0,01/-0,31, 0,02	0,16, 0,12/-0,30, 0,02
20 BPM	0,17, 0,01/-0,23, 0,01	0,21, 0,01/-0,28, 0,01	0,25, 0,01/-0,34, 0,01	0,21, 0,17/-0,38, 0,02	0,32, 0,02/-0,40, 0,03

Andnings-frekvens	Utandningstryck (cm H ₂ O [hPa]) (medelvärden, standarddeviationer)				
	2	6	12	17	21
10 BPM	-0,14, 0,01/-0,27, 0,01	-0,16, 0,01/-0,29, 0,02	-0,11, 0,10/-0,34, 0,02	-0,16, 0,05/-0,33, 0,01	-0,17, 0,05/-0,33, 0,02
15 BPM	-0,16, 0,01/-0,25, 0,01	-0,20, 0,01/-0,33, 0,02	-0,20, 0,05/-0,35, 0,01	-0,21, 0,05/-0,38, 0,02	-0,23, 0,08/-0,38, 0,02
20 BPM	-0,27, 0,01/-0,37, 0,01	-0,26, 0,02/-0,34, 0,01	-0,25, 0,01/-0,38, 0,01	-0,29, 0,01/-0,43, 0,02	-0,31, 0,01/-0,45, 0,03

Apparat utan befuktning och SlimLine-luftslang/Apparat med befuktning och SlimLine-luftslang

Andnings-frekvens	Inandningstryck (cm H ₂ O [hPa]) (medelvärden, standarddeviationer)				
	6	10	16	21	25
10 BPM	-0,26, 0,01/-0,52, 0,01	-0,25, 0,02/-0,53, 0,02	-0,24, 0,02/-0,53, 0,01	-0,25, 0,02/-0,54, 0,02	-0,20, 0,02/-0,51, 0,02
15 BPM	-0,26, 0,01/-0,51, 0,01	-0,25, 0,01/-0,54, 0,01	-0,26, 0,01/-0,56, 0,01	-0,31, 0,03/-0,58, 0,02	-0,30, 0,05/-0,60, 0,03
20 BPM	-0,25, 0,02/-0,52, 0,01	-0,29, 0,02/-0,58, 0,01	-0,34, 0,02/-0,62, 0,01	-0,36, 0,02/-0,67, 0,02	-0,36, 0,03/-0,69, 0,02

Andnings-frekvens	Utandningstryck (cm H ₂ O [hPa]) (medelvärden, standarddeviationer)				
	2	6	12	17	21
10 BPM	-0,28, 0,01/-0,43, 0,01	-0,30, 0,03/-0,50, 0,01	-0,30, 0,01/-0,54, 0,01	-0,33, 0,01/-0,58, 0,01	-0,34, 0,01/-0,60, 0,02
15 BPM	-0,24, 0,02/-0,37, 0,01	-0,29, 0,02/-0,47, 0,01	-0,35, 0,01/-0,55, 0,01	-0,38, 0,01/-0,62, 0,02	-0,42, 0,02/-0,66, 0,01
20 BPM	0,05, 0,21/-0,38, 0,01	-0,31, 0,02/-0,50, 0,02	-0,37, 0,02/-0,57, 0,02	-0,43, 0,02/-0,65, 0,02	-0,48, 0,02/-0,68, 0,02

Obs! Tabellen ovan baseras på data som täcker mellan 60,1 % till 88,8 % av inandningsfasens längd och 66,1 % till 93,4 % av utandningsfasens längd. Dessa datatidsöppningar startar omedelbart efter de initiala övergående överskotts-/underskottsperioderna och avslutas vid den punkt när flödet avtar till ett ekvivalent absolut värde av dess startpunkt mot slutet av andningsfaserna (detta motsvarar de procentuella värdeintervall som ges närmast ovan).

Flöde (maximalt) vid inställda tryck

Följande har uppmätts i enlighet med ISO 80601-2-70:2015 vid den angivna luftslangens ände:

Tryck cm H ₂ O (hPa)	Lumis och Standard l/min	Lumis, befuktning och Standard l/min	Lumis och SlimLine l/min	Lumis, befuktning och ClimateLineAir l/min
4	180	143	162	151
8	168	135	151	142
12	157	136	140	135
16	144	134	128	121
20	131	123	117	109
25	120	115	96	84

Flödesmotstånd

Tabellen anger flödesmotstånd i luftslangen:

Luftslang	Vid ett flöde på (l/min) med tryck på 20 cm H ₂ O	Flödesmotstånd (cm H ₂ O/l/min)	
		Luftslang med slangknärör	Endast luftslang
Standard	30	0,006	0,005
	15	0,005	0,004
SlimLine	30	0,008	0,007
	15	0,006	0,006
ClimateLineAir	30	-	0,011
	15	-	0,008
ClimateLineAir Oxy	30	-	0,004
	15	-	0,002

Efterlevnad

Tabellen anger luftslangens efterlevnad:

Luftslang	Efterlevnad (cm H ₂ O/l/min) med ett tryck på 60 cm H ₂ O	
	Luftslang med slangknärör	Endast luftslang
Standard	1,074	1,056
SlimLine	0,467	0,454
ClimateLineAir	-	0,482
ClimateLineAir Oxy	-	0,729

Vägledning och tillverkardeklaration om elektromagnetiska emissioner och immunitet

Elektrisk utrustning för medicinskt bruk kräver särskilda försiktighetsåtgärder beträffande EMC och måste installeras och tas i bruk enligt EMC-informationen i detta dokument.

Lumis-apparaten har utformats för att uppfylla EMC-standarder. Om du ändå misstänker att apparatens prestanda (t.ex. tryck eller flöde) är påverkad av annan utrustning, ska du flytta apparaten från den troliga störningskällan.

Vägledning och tillverkardeklaration – elektromagnetiska emissioner

Apparaten är avsedd att användas i den elektromagnetiska miljö som anges nedan. Kunden eller användaren av apparaten bör försäkra sig om att apparaten används i en sådan miljö.

Emissionstest	Efterlevnad	Elektromagnetisk miljö – vägledning
RF-emissioner CISPR 11	Grupp 1	Apparaten använder RF-energi endast för dess interna funktion. Av den anledningen är dess RF-emissioner mycket låga och orsakar sannolikt inte några störningar hos närliggande elektronisk utrustning.
RF-emissioner CISPR 11	Klass B	Apparaten är lämplig för användning i alla inrättningar, inklusive hushåll och sådana som är direkt anslutna till det allmänna lågspänningsnätet som förser bostäder med ström.
Emission av övertoner IEC 61000-3-2	Klass A	
Spänningsfluktuationer/flimmeremissioner IEC 61000-3-3	Uppfyller	

Vägledning och tillverkardeklaration – elektromagnetisk immunitet

Apparaten är avsedd att användas i den elektromagnetiska miljö som anges nedan. Kunden eller användaren av apparaten bör försäkra sig om att apparaten används i en sådan miljö.

Immunitetstest	IEC60601-1-2 testnivå	Complianceniivå	Elektromagnetisk miljö – vägledning
Elektrostatisk urladdning (ESD, Electrostatic Discharge) IEC 61000-4-2	±6 kV ledningsburen ±8 kV luftburen	±8 kV ledningsburen ±15 kV luftburen	Golven bör vara av trä, betong eller keramiska plattor. Om golven är täckta med syntetiskt material bör den relativa fuktigheten vara minst 30 %.
Elektrisk snabb transient/burst IEC 61000-4-4	±2 kV för matningsledning ±1 kV för in-/uteffektledning	±2 kV ±1 kV för in-/uteffektledning	Nätledningskvalitet ska vara densamma som för en typisk kommersiell eller sjukhusmiljö.
Stötpuls IEC 61000-4-5	±1 kV differential mode ±2 kV common mode	±1 kV differential mode ±2 kV common mode	Nätledningskvalitet ska vara densamma som för en typisk kommersiell eller sjukhusmiljö.
Spänningssänkningar, kortvariga avbrott och spänningsvariationer på inmatningsledningarna IEC 61000-4-11	<5% Ut (>95 % sänkning i Ut) i 0,5 cykel 40 % Ut (60 % sänkning i Ut) i 5 cykler 70 % Ut (30 % sänkning i Ut) i 25 cykler <5% Ut (>95 % sänkning i Ut) under 5 sek	100 V 240 V	Nätledningskvalitet ska vara densamma som för en typisk kommersiell eller sjukhusmiljö. Om användaren av apparaten kräver kontinuerlig användning av apparaten under strömavbrott, rekommenderar vi att apparaten drivs från en avbrottsfri strömkälla (UPS).
Nätfrekvens (50/60 Hz) magnetiskt fält IEC 61000-4-8	3 A/m	30 A/m	Nätfrekvensens magnetiska fält bör vara på de nivåer som kännetecknar en normal användningsplats i en typisk kommersiell eller sjukhusmiljö.
Ledningsburen RF IEC 61000-4-6	3 Vrms 150 kHz till 80 MHz	3 Vrms 150 kHz till 80 MHz	Bärbar och mobil RF-kommunikationsutrustning bör inte användas på närmare avstånd från någon del i apparaten, även kablar, än det rekommenderade separationsavstånd som beräknas enligt en för sändarfrekvensen tillämplig ekvation.
Påstrålad RF IEC 61000-4-3	3 V/m 80 MHz till 2,5 GHz	10 V/m 80 MHz till 2,5 GHz	Rekommenderat separationsavstånd $d = 0,35 \sqrt{P}$ $d = 0,35 \sqrt{P}$ 80 MHz till 800 MHz $d = 0,70 \sqrt{P}$ 800 MHz till 2,5 GHz där (P), enligt sändartillverkaren, är sändarens maximala märkeffekt ut angiven i watt (W) och d är det rekommenderade separationsavståndet i meter (m). Fältstyrkor från fasta RF-sändare, beräknade vid en elektromagnetisk platsinspektion, ^a bör vara lägre än complianceniivån i varje frekvensområde. ^b störningar kan uppstå i närheten av utrustning märkt med följande symbol: 

^a Fältstyrkor från fasta sändare, som basstationer för radiotelefoner (mobil-/sladdlösa) och landmobilaradio, amatörradio, AM- och FM-radiosändningar och TV-sändningar kan inte förutsägas teoretiskt med exakthet. För att bedöma den elektromagnetiska miljö som orsakas av fasta RF-sändare, måste en elektromagnetisk platsinspektion övervägas. Om den

uppmätta fältstyrkan på den plats där apparaten används överskrider ovanstående gällande RF-complianceniåvå bör apparaten bevakas för att garantera normal drift. Om prestanda konstateras vara onormala, kan ytterligare åtgärder krävas, t.ex. att apparaten omorienteras eller placeras på en annan plats.

^b För frekvensområden från 150 kHz till 80 MHz, bör fältstyrkorna vara lägre än 3 V/m.

Obs!

- Ut är nätspänningen innan testnivån tillämpas.
- Vid 80 MHz och 800 MHz gäller det högre frekvensområdet.
- Dessa riktlinjer gäller inte för alla situationer. Elektromagnetisk spridning påverkas av absorbering och reflexion från strukturer, föremål och människor.

Rekommenderade separationsavstånd mellan bärbar och mobil RF-kommunikationsutrustning och apparaten

Apparaten är avsedd att användas i en miljö i vilken påstrålade RF-störningar är reglerade. Kunden eller användaren av apparaten kan hjälpa till att förhindra elektromagnetiska störningar genom att hålla ett minimiavstånd mellan bärbar och mobil RF-kommunikationsutrustning (sändare) och apparaten enligt nedanstående rekommendationer, med hänsyn till kommunikationsutrustningens maximala uteffekt.

Maximal märkeffekt ut för sändare (W)	Separationsavstånd med hänsyn till sändarens frekvens (m)		
	150 kHz till 80 MHz $d = 0,35 \sqrt{P}$	80 MHz till 800 MHz $d = 0,35 \sqrt{P}$	800 MHz till 2,5 GHz $d = 0,7 \sqrt{P}$
0,01	0,035	0,035	0,070
0,1	0,11	0,11	0,22
1	0,35	0,35	0,70
10	1,1	1,1	2,2
100	3,5	3,5	7,0

För sändare vars maximala märkeffekt ut inte anges ovan, kan det rekommenderade separationsavståndet d i meter (m) fastställas enligt en för sändarfrequensen tillämplig ekvation där P , enligt sändartillverkaren, är sändarens maximala märkeffekt ut, angiven i watt (W).











Obs!

- Vid 80 MHz och 800 MHz gäller separationsavståndet för det högre frekvensområdet.
- Dessa riktlinjer gäller inte för alla situationer. Elektromagnetisk spridning påverkas av absorbering och reflexion från strukturer, föremål och människor.

Symboler

Följande symboler kan visas på produkten eller förpackningen.

- Läs anvisningarna före användning. Anger Varning eller uppmaning om Försiktighet. Följ anvisningarna före användning. Tillverkare. Europeisk auktoriserad representant.
- Partikod. Katalognummer. Serienummer. Apparatnummer På / Av.
- Apparats vikt. IP22 Skyddad mot föremål i fingerstorlek och mot droppande vatten när den lutar i upp till 15 grader i förhållande till den specificerade orienteringen. Likström.
- Patientansluten del av BF-typ. Klass II-utrustning. Luftfuktighetsbegränsning.
- Temperaturbegränsning. Icke-joniserande strålning. Kinesisk logo 1 för föroreningskontroll. Kinesisk logo 2 för föroreningskontroll. **Rx Only** Endast på ordination

(enligt amerikansk federal lagstiftning får dessa apparater endast säljas av eller på ordination från en läkare).  Maximal vattennivå.  Använd endast vatten.  Driftsalthöjd.  Gräns för atmosfäriskt tryck.  Följer RTCA DO-160 sektion 21, kategori M.  MR-osäker (använd inte i närheten av en MRT-enhet).  Tillverkningsdatum.  Avaktivera larm (larmet för låg SpO₂ finns inte tillgängligt).  Importör.  MD Medicinteknisk produkt.

Se symbolförklaring på ResMed.com/symbols.



Miljöinformation

Apparaten måste bortskaffas separat och inte som osorterat kommunalt avfall. Vid bortskaffning av apparaten ska du använda de lämpliga uppsamlings-, återanvändnings- eller återvinningssystem som finns i det område där du är bosatt. Sådana uppsamlings-, återanvändnings- och återvinningssystem är avsedda att skona naturresurser och förhindra att farliga ämnen skadar miljön.

Om du behöver information om dessa avfallshanteringssystem, kontakta lokal myndighet ansvarig för avfallshantering. Symbolen, en överkryssad soptunna, uppmanar dig att använda dessa avfallssystem. Om du behöver information om uppsamling och bortskaffning av denna ResMed-apparat, var god kontakta närmaste ResMed-kontor eller den lokala återförsäljaren eller besök www.resmed.com/environment.

Service

Lumis-apparaten är avsedd att fungera på ett säkert och pålitligt sätt under förutsättning att den används enligt de anvisningar som tillhandahålls av ResMed. ResMed rekommenderar att Lumis-apparaten inspekteras och genomgår service på ett auktoriserat ResMed servicecenter om det finns tecken på förslitning eller vid tveksamhet om apparatens funktion. Annars bör service och besiktning av produkterna i allmänhet inte krävas under avsedd livslängd.

Begränsad garanti

ResMed Pty Ltd (härefter kallat ResMed) garanterar att din ResMed-produkt är felfri med avseende på material och utförande från och med inköpsdagen för nedan angivna tidsperiod.

Produkt	Garantiperiod
<ul style="list-style-type: none"> • Masksystem (inkl. maskram, mjukdel, huvudband och slangar), med undantag för engångsapparater • Tillbehör, med undantag för engångsapparater • Fingerpulssensorer av Flex-typ • Vattenbehållare för befuktare 	90 dagar
<ul style="list-style-type: none"> • Batterier för användning i ResMeds interna och externa batterisystem 	6 månader
<ul style="list-style-type: none"> • Fingerpulssensorer av Clip-typ • Datamoduler för CPAP- och bilevel-apparater • Oximetrar och oximeteradapttrar för CPAP- och bilevel-apparater • Befuktare tvättbara vattenbehållare • Apparater för titreringskontroll 	1 år

Produkt	Garantiperiod
<ul style="list-style-type: none"> • CPAP-, bilevel- och ventilationsapparater (inkl. externa strömförsörjningsenheter) • Befuktare • Batteritillbehör • Bärbara apparater för diagnostik/screening 	2 år

Denna garanti gäller endast för den ursprungliga köparen. Den kan inte överföras.

Om produkten visar sig vara bristfällig under normala användningsförhållanden, kommer ResMed att efter eget gottfinnande reparera eller byta ut den defekta produkten eller någon/några av dess komponenter.

Denna begränsade garanti omfattar inte: a) skador som uppstår till följd av otillbörlig användning, missbruk, modifiering eller ändring av produkten, b) reparationer som utförts av en serviceorganisation som inte uttryckligen erhållit tillstånd av ResMed att utföra sådana reparationer, och c) skada eller kontamination som uppstår till följd av cigarett-, pip-, cigarrök eller annan form av rök.

Garantin ogiltigförklaras om produkten säljs eller säljs på nytt utanför det område där den ursprungligen inköptes.

Garantianspråk på defekt produkt måste lämnas av den ursprungliga köparen på inköpsstället.

Denna garanti ersätter alla andra uttryckliga eller underförstådda garantier, inkl. underförstådd garanti beträffande säljbarhet eller lämplighet för ett visst ändamål. Vissa områden eller länder tillåter inte tidsbegränsningar för en underförstådd garanti och ovanstående begränsning kan av denna anledning eventuellt inte komma att beröra dig.

ResMed ska inte hållas ansvarig för några tillfälliga skador eller följdskador som uppges ha inträffat till följd av försäljning, installation eller användning av ResMeds produkter. Vissa områden eller länder tillåter inte undantag eller begränsning av tillfälliga skador eller följdskador och ovanstående begränsning kan av denna anledning eventuellt inte komma att beröra dig.

Denna garanti ger dig bestämda juridiska rättigheter och du kan eventuellt också ha andra rättigheter som kan variera från land till land. För mer information om dina rättigheter enligt garantin, var god kontakta närmaste ResMed-leverantör eller ResMed-kontor.

Ytterligare information

Om du har några frågor eller behöver ytterligare information om hur apparaten ska användas, kontakta din vårdgivare.

Velkommen

Lumis™ 100 VPAP S, Lumis 100 VPAP ST og Lumis 150 VPAP ST er bilevel positivt luftveistrykk-apparater.

ADVARSEL

- Les hele veiledningen før du bruker apparatet.
- Bruk apparatet i henhold til tiltenkt bruk i denne veiledningen.
- Råd gitt av din foreskrivende lege skal følges og gå foran opplysningene i denne veiledningen.
- Denne enheten er ikke egnet for respiratoravhengige pasienter.

Indikasjoner for bruk

Lumis 100 VPAP S

Lumis 100 VPAP S-apparatet er indisert for å gi ikke-invasiv ventilasjon til pasienter som veier mer enn 13 kg og som har respirasjonsinsuffisiens eller obstruktiv søvnapné (OSA). Apparatet er beregnet på bruk i hjemmet og på sykehus.

Fukteren er beregnet til bruk på én pasient i hjemmemiljø og til gjenbruk på sykehus-/institusjonsmiljø.

Lumis 100 VPAP ST

Lumis 100 VPAP ST-apparatet er indisert for å gi ikke-invasiv ventilasjon til pasienter som veier mer enn 13 kg og som har respirasjonsinsuffisiens eller obstruktiv søvnapné (OSA). Apparatet er beregnet på bruk i hjemmet og på sykehus.

Fukteren er beregnet til bruk på én pasient i hjemmemiljø og til gjenbruk på sykehus-/institusjonsmiljø.

Lumis 150 VPAP ST

Lumis 150 VPAP ST-apparatet er indisert for å gi ikke-invasiv ventilasjon til pasienter som veier mer enn 13 kg eller mer enn 30 kg i iVAPS-modus og som har respirasjonsinsuffisiens eller obstruktiv søvnapné (OSA). Apparatet er beregnet på bruk i hjemmet og på sykehus.

Fukteren er beregnet til bruk på én pasient i hjemmemiljø og til gjenbruk på sykehus-/institusjonsmiljø.

Kliniske fordeler

Den kliniske fordelene ved CPAP og bilevel-behandling for behandling av OSA er reduksjon i apné, hypopné og søvnighet, i tillegg til bedret livskvalitet. De kliniske fordelene med bilevel-terapi for behandling av luftveisinsuffisiens kan inkludere: forbedring i generell overlevelse, symptomer på dagtid, blodgasser, helse relatert livskvalitet og søvnkvalitet, og en reduksjon i sykehusinnleggelse og dyspné.

Den kliniske fordelene ved luftfukting er reduksjon av bieffekter knyttet til positivt luftveistrykk.

Tiltenkt pasientgruppe / medisinske forhold

Obstruktiv lungesykdom (f.eks. kronisk obstruktiv lungesykdom), restriktive lungesykdommer (f.eks. lungeparenkym sykdommer, brystveggsykdommer, nevromuskulære sykdommer), sentrale respiratoriske regulatoriske sykdommer, obstruktiv søvnapné (OSA) og adipositas hypoventilasjonssyndrom (OHS).

Kontraindikasjoner

Behandling med positivt luftveistrykk kan være kontraindisert hos noen pasienter som allerede har følgende lidelser:

- alvorlig bulløs lungesykdom
- pneumotoraks eller pneumomediastinum
- patologisk lavt blodtrykk, spesielt hvis det er forbundet med reduksjon i intravaskulært volum
- dehydrering
- cerebrospinalvæskelekkasje, nylig kranieoperasjon eller traume.

Bivirkninger

Du skal melde fra til den foreskrivende legen ved uvanlige smerter i brystet, kraftig hodepine eller økt åndenød. Ved akutt øvre luftveisinfeksjon kan det bli nødvendig med midlertidig avbrudd i behandlingen.

Følgende bivirkninger kan forekomme i løpet av behandling med apparatet:

- tørr nese, munn eller hals
- neseblødning
- oppblåsthet
- ubehag i øre eller bihuler
- øyeirritasjon
- hudutslett.

Oversikt

Lumis inkluderer følgende:

- Apparat
- HumidAir™-fukter (hvis levert)
- Luftslange
- Strømforsyningsenhet
- Bæreveske
- SD-kort (allerede innsatt).

Ta kontakt med ditt helsepersonell for en rekke tilbehør som er tilgjengelig til bruk med apparatet, innbefattet:

- Luftslange (med oppvarming og uten oppvarming): ClimateLineAir™, ClimateLineAir Oxy, SlimLine™, standard
- HumidAir-fukter
- Sidedekselfor bruk uten fukteren
- Filter: Hypoallergenisk filter, standard filter
- Air10™ DC/DC-omformer (12 V / 24 V)
- SD-kortleser
- Air10 oksymeteradapter
- Air10 USB-adapter
- Power Station II
- Air10-vinkelør

Om ditt apparat



- 1 Luftuttak
- 2 Luftfilterdeksel
- 3 Holdeklips
- 4 Strøminntak
- 5 Serienummer og apparatnummer

- 6 HumidAir-fukter
- 7 Skjermbilde
- 8 Adapterdeksel
- 9 SD-kortets deksel

Om kontrollpanelet



Start/stopp-knapp



Innstillingshjul



Hjem-knapp

Trykk for å starte/stoppe behandlingen.
Trykk og hold i tre sekunder for å gå inn i strømsparingsmodus.

Drei for å navigere i menyen og trykk for å velge et alternativ.
Drei for å justere valgt alternativ og trykk for å lagre endringen.

Trykk for å gå tilbake til Hjem-skjermbildet.

Forskjellige ikoner kan vises på skjermbildet ved ulike tider, innbefattet:



Rampetid



Fuktighet



Fukter varmer opp



Fukter avkjøler



Trådløs signalstyrke (grønn)



Trådløs overføring ikke aktivert (grå)



Ingen trådløs tilkobling



Flymodus

Oppsett

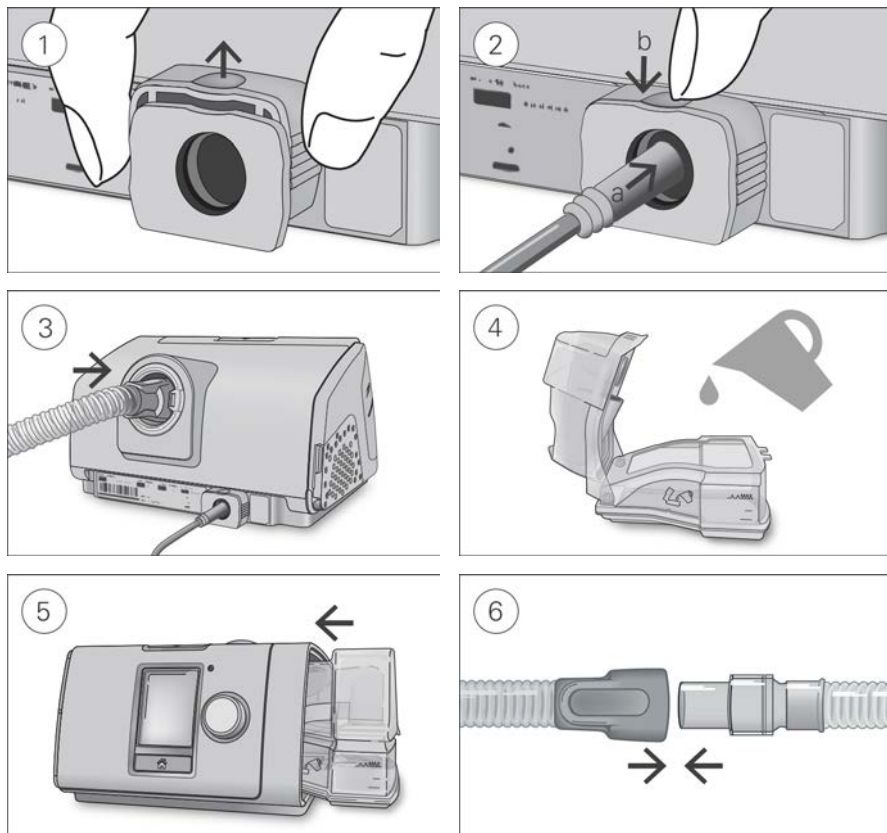

FORSIKTIG

Fukteren må ikke fylles for full siden vann da kan trenge inn i apparatet og luftslangen.

1. Sett apparatet på et stabilt underlag, ta tak i holdeklipsen på baksiden av apparatet og trekk oppover for å åpne. Merk: Holdeklipsen er vist i åpen posisjon.
2. (a) Sett strømkontakten i apparatets strømninggang og (b) press holdeklipsen ned for å sikre på plass. Koble en av endene på strømledningen i strømforsyningsenheten og den andre enden i strømuttaket.
3. Koble luftslangen godt til luftuttaket plassert på apparatets bakre del.
4. Åpne fukteren og fyll den med vann opp til det maksimale vannivåmerket. Ikke fyll fukteren med varmt vann.
5. Lukk fukteren og sett den inn i siden på apparatet.
6. Den monterte masken kobles godt til den ledige enden av luftslangen.
Se maskens brukerveiledning for detaljert informasjon.

Anbefalte masker er tilgjengelige på www.resmed.com.

Utføre en funksjonstest

1. Når enheten er slått av:

- **Kontroller tilstanden til apparatet og tilbehøret.**

Inspiser apparatet og alt medfølgende tilbehør. Hvis det finnes synlige defekter, skal ikke systemet brukes.

- **Kontroller oppsettet av luftslangen.**

Kontroller luftslangens integritet. Koble luftslangen ordentlig til luftuttaket og annet tilbehør hvis det er i bruk.

2. Slå på apparatet.

3. Kontrollerer HumidAir-luftfukteren (hvis i bruk).

På skjermbildet **Overvåking** vises  nederst på skjermen hvis luftfukteren er i bruk.

Starte behandling

1. Ta på deg masken.

Se tilpasningsinstruksjoner for masken, eller bruk masketilpasningsfunksjonen for å kontrollere maskens tilpasning og forsegling.

2. Trykk på Start/stopp eller pust normalt hvis SmartStart er aktivert.

Du vet at behandlingen pågår når skjermbildet **Overvåking** vises.

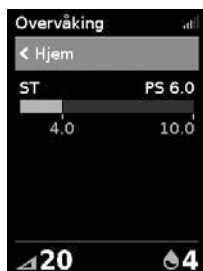

Trykkstolpen viser inspirasjons- og ekspirasjonstrykk i grønt. Den grønne stolpen blir større og mindre etter hvert som du puster inn og ut.

Skjermbildet blir svart automatisk etter en kort tidsperiode. Du kan trykke på Hjem eller innstillingshjulet for å slå det på igjen. Ved strømbrudd under behandling starter apparatet automatisk behandlingen på nytt når strømmen er tilbake.

Lumis-apparatet har en lyssensor som justerer lysstyrken på skjermen etter belysningen i rommet.

Stanse behandling

1. Ta av masken.

2. Trykk på Start/stopp, eller hvis SmartStart er aktivert, stopper behandlingen automatisk etter noen sekunder.

Merk: Hvis Bekreft stopp er aktivert, vises en melding med spørsmål om du vil stoppe behandlingen. Drei innstillingshjulet for å velge **Ja** og trykk deretter på hjulet for å stoppe behandlingen.

Når behandlingen har stoppet, gir **Søvnrapport** deg en oppsummering av din behandlingsøkt.



Brukstimer –Angir antall behandlingstimer du mottok i siste økt.

Masketilpasning –Indikerer hvor godt masken din er forseglet:

😊 God maskeforsegling.

☹ Trenger justering, se Masketilpasning.

Fukter–Angir om din fukter fungerer som den skal:

😊 Fukter fungerer.

☹ Fukter kan være defekt, ta kontakt med ditt helsepersonell.

Hvis den er innstilt av ditt helsepersonell, vil du også se:

Hendelser per time–Angir antall apnéer og hypoapnéer opplevd per time.

Mer Info–Drei innstillingshjulet og rull ned for å vise mer bruksdata.

Strømsparingsmodus

Ditt Lumis-apparat registrerer dine behandlingsdata. For at det kan overføre dataene til ditt helsepersonell, må du ikke frakoble apparatet. Du kan imidlertid sette det i strømsparingsmodus for å spare strøm.

For å gå inn i strømsparingsmodus:

- Trykk på og hold nede Start/stopp i tre sekunder.
Skjermen blir svart.

For å gå ut av strømsparingsmodus:

- Trykk én gang på Start/stopp.
Hjem-skjermbildet vises.

Mine alternativer

Ditt Lumis-apparat er innstilt av helsepersonellet for å møte dine behov, men det er mulig at du ønsker å utføre små justeringer som gjør din behandling mer behagelig.

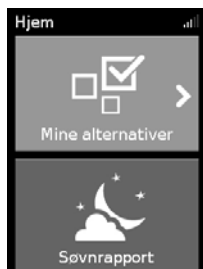

Uthev **Mine alternativer** og trykk på innstillingshjulet for å se dine aktuelle innstillinger. Herfra kan du selv justere dine alternativer.

Rampetid

Rampetiden er perioden hvor trykket øker fra et lavt starttrykk til den når det foreskrevne behandlingstrykket og er konstruert for å gjøre begynnelsen av behandlingen mer behagelig.

Du kan stille Rampetid til Av eller til mellom 5 og 45 minutter.

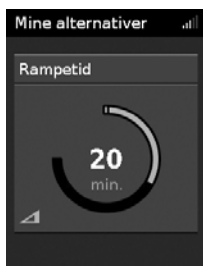

For å justere rampetiden:

1. I **Mine alternativer**, dreii innstillingshjulet for å utheve **Rampetid** og trykk så på hjulet.
2. Dreii hjulet for å justere rampetiden til din foretrukne innstilling og trykk hjulet for å lagre endringen.

Nedramping

Nedramping er tiltenkt for å gjøre avslutningen av behandlingen mer behagelig ved å redusere trykket over en fast 15 minutters periode. Dette alternativet er bare tilgjengelig via helsepersonell.



Slik aktiverer du Nedramping:

1. I **Mine alternativer**, dreii innstillingshjulet for å utheve **Nedramping** og trykk deretter på hjulet.
2. Dreii innstillingshjulet for å velge **På** og trykk på hjulet for å lagre endringen.

Starte Nedramping:

1. Trykk på Start/stopp-knappen.

Merk: Hvis Bekreft stopp er aktivert, vises en melding med spørsmål om du vil starte Nedramping. Vri innstillingshjulet for å velge **Ja** og trykk deretter på hjulet for å starte Nedramping.

Nedramping-ikonet  og tid igjen vises nederst til venstre på skjermen.

Når Nedramping er fullført, vil apparatet fortsette å kjøre med lavt trykk. Trykk på Start/stopp for å stoppe behandlingen.

Fuktighetsnivå

Fukteren fukter luften og er konstruert for å gjøre behandlingen mer behagelig. Hvis du føler at nesen eller munnen blir tørr, øk fuktigheten. Hvis du får fuktighet i masken, minsk fuktigheten.

Du kan stille Fuktighetsnivå til Av eller mellom 1 og 8, der 1 er den laveste fuktighetsinnstillingen og 8 er den høyeste fuktighetsinnstillingen.



For å justere fuktighetsnivået:

1. I **Mine alternativer**, dreii innstillingshjulet for å utheve **Fuktighetsnivå** og trykk så på hjulet.
2. Dreii hjulet for å justere fuktighetsnivået og trykk hjulet for å lagre endringen.

Hvis du fortsatt får tørr nese eller munn, eller får fuktighet i masken, vurder å bruke ClimateLineAir slange med oppvarming. ClimateLineAir sammen med Climate Control gir en mer behagelig behandling.

Masketilpasning

Masketilpasning er konstruert for å hjelpe deg med å vurdere og identifisere mulige luftlekkasjer rundt masken din.



For å kontrollere masketilpasningen:

1. Ta på masken som beskrevet i brukerveiledningen for masken.
2. I **Mine alternativer**, dreii innstillingshjulet for å utheve **Kjør masketilpas** og trykk så på hjulet. Apparatet begynner å blåse luft.
3. Juster masken, maskeputen og hodestroppene til du har en **God** masketilpasning.

For å stoppe masketilpasningen trykker du på innstillingshjulet eller Start/stopp. Hvis du ikke klarer å få til en god maskeforsegling, kan du vurdere om du har riktig maskestørrelse og/eller -type eller snakke med pleieren din.

Mer alternativer

Det er noen flere alternativer på apparatet som du kan personliggjøre.

Maske	Dette alternativet viser din masketypeinnstilling. Hvis du bruker mer enn én type maske, skal du justere denne innstillingen når du bytter maske.
Kjør oppvarming	Med dette alternativet kan du varme opp vannet før behandlingen starter, slik at luften ikke er kald eller tørr når behandlingen begynner.
Nedramping*	Dette alternativet er tiltenkt for å gjøre avslutningen av behandlingen mer behagelig ved å redusere trykket over en fast 15 minutters periode.
Lekk. varsel*	Når Lekk. varsel er aktivert, avgir systemet en pipelyd hvis masken lekker for mye luft eller hvis du fjerner masken under behandling.
SmartStart*	Når SmartStart er aktivert, starter behandlingen automatisk når du puster inn i masken. Når du tar av masken stopper den automatisk etter noen få sekunder.

*Når aktivert av helsepersonellet.

Stell av apparatet

Det er viktig å rengjøre ditt Lumis-apparat regelmessig for å sikre at du mottar optimal behandling. Følgende avsnitt vil hjelpe deg med demontering, rengjøring, kontrollering og remontering av apparatet.

ADVARSEL

Utfør jevnlig rengjøring av slangene, fukteren og masken for å få optimal behandling og unngå bakterievekst som kan være skadelig for helsen.

Demontering

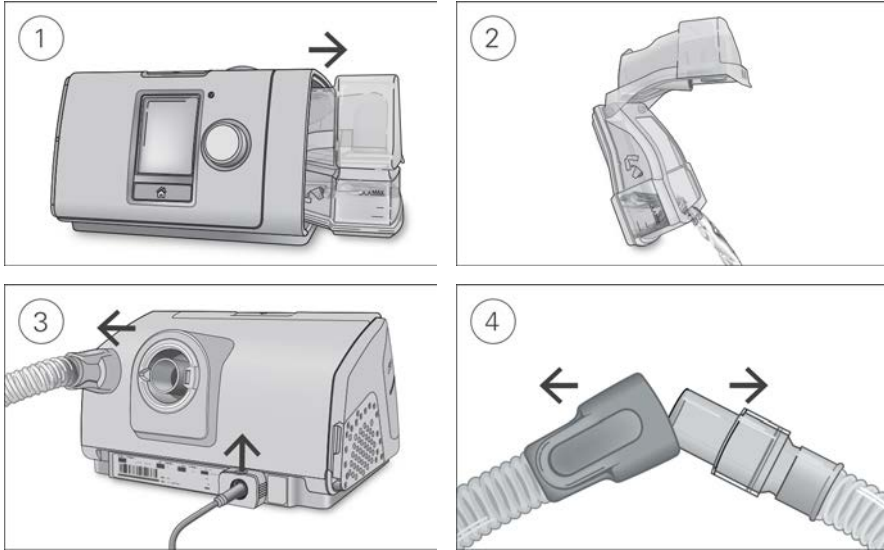

1. Hold i fukteren øverst og nederst, trykk varsomt og trekk den ut av apparatet.
2. Åpne fukteren og hell ut eventuelle vannrester.
3. Hold i luftslangens mansjett og trekk den varsomt bort fra apparatet. Grip i holdeklipsen og trekk opp for å løsne strømledningen.
4. Hold i både luftslangens mansjett og maskens svivel og trekk dem varsomt fra hverandre.

Rengjøring

Du skal rengjøre apparatet hver uke som beskrevet. Se brukerveiledningen for masken for detaljerte instruksjoner om maskens rengjøring.

1. Vask fukteren og luftslangen i varmt vann med et mildt rengjøringsmiddel.
2. Skyll fukteren og luftslangen grundig og la dem tørke unna direkte sollys og/eller varme.
3. Tørk av utsiden av apparatet med en tørr klut.

Merknader:

- Fukteren kan vaskes i oppvaskmaskin på delikat eller glassyklus (kun øverste hylle). Den må ikke vaskes ved høyere temperatur enn 65 °C.
- Ikke vask luftslangen i oppvaskmaskin eller vaskemaskin.
- Tøm fukteren daglig, og tørk av grundig med en ren klut. La tørke unna direkte sollys og/eller varme.

Kontrollering

Kontroller fukteren, luftslangen og luftfilteret regelmessig for tegn på skade.

1. Kontroller fukteren:
 - Skift den ut hvis den lekker eller er sprukket, er blitt ugjennomsiktig eller gropete.
 - Skift den ut hvis forseglingen er sprukket eller revnet.
 - Fjern eventuelle hvite pulversedimenter ved å bruke en løsning med én del husholdningseddik i 10 deler vann.
2. Undersøk luftslangen og skift den ut hvis den har hull, rifter eller sprekker.
3. Undersøk luftfilteret og skift det ut minst hver sjettemåned. Skift det ut oftere hvis det oppstår hull eller blokkeringer pga. smuss eller støv.

Skifting av luftfilteret:

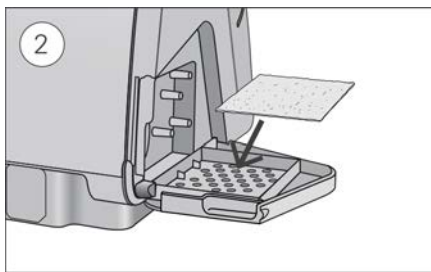
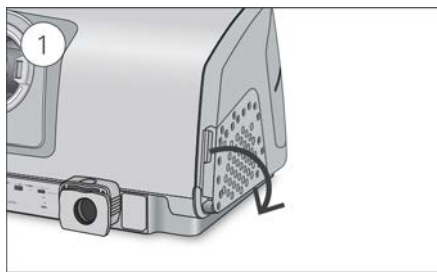

1. Åpne luftfilterdekslet og ta ut det gamle luftfilteret. Luftfilteret kan ikke vaskes eller brukes på nytt.
2. Plasser et nytt luftfilter på luftfilterdekslet og lukk det. Sørg for at luftfilteret sitter godt hele tiden for å unngå at det kommer vann og støv inn i apparatet.

Remontering

Når fukteren og luftslangen har tørket, kan delene monteres.

1. Koble luftslangen godt til luftuttaket plassert på apparatets bakre del.
2. Åpne fukteren og fyll den med romtemperert vann, opp til det maksimale vannivåmerket.

3. Lukk lukkeren og sett inn i siden på apparatet.
4. Den monterte masken kobles godt til den ledige enden av luftslangen.

Behandlingsdata

Ditt Lumis-apparat registrerer dine behandlingsdata for deg og ditt helsepersonell, slik at de kan gjennomgå dem og utføre endringer i din behandling hvis det er behov. Dataene registreres og blir deretter overført til ditt helsepersonell trådløst, hvis et trådløst nettverk er tilgjengelig, eller via et SD-kort.

Dataoverføring

Lumis-apparatet har mulighet for trådløs kommunikasjon, slik at behandlingsdataene dine kan overføres til helsepersonellet for å forbedre kvaliteten på behandlingen. Dette er en valgfri funksjon som bare er tilgjengelig hvis du velger å benytte den og hvis et trådløst nettverk er tilgjengelig. Den gjør det også mulig for helsepersonellet ditt å oppdatere behandlingssinnstillingene mer betimelig eller å oppgradere programvaren på apparatet for å sikre at du får best mulig behandling.

Dataene overføres vanligvis etter at behandlingen har stoppet. For å sikre at dataene dine blir overført, skal du alltid la apparatet være koblet til nettstrømmen og sørge for at det ikke er i flymodus.

Merknader:

- Behandlingsdata vil kanskje ikke bli overført hvis du bruker apparatet utenfor landet eller regionen hvor du kjøpte det.
- Trådløs kommunikasjon avhenger av tilgjengelig nettverk.
- Apparater med trådløs kommunikasjon er kanskje ikke tilgjengelig i alle regioner.

SD-kort

En alternativ måte å overføre dataene dine til ditt helsepersonell er via SD-kortet. Ditt helsepersonell vil kanskje be deg om å sende SD-kortet i posten eller at du tar det med deg. Fjern SD-kortet når ditt helsepersonell ber deg om det.

Ikke fjern SD-kortet fra apparatet når SD-lampen blinker, fordi data blir skrevet til kortet.

Fjerning av SD-kortet:

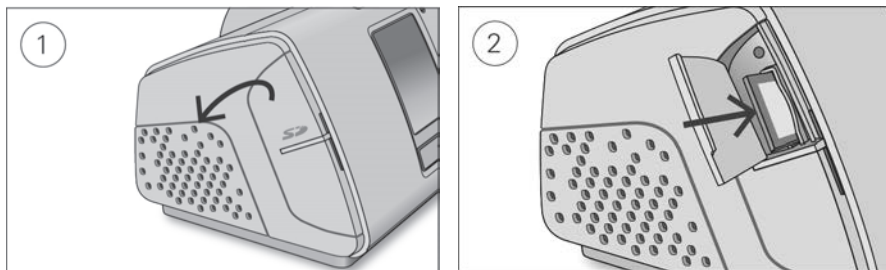

1. Åpne SD-kortets deksel.
2. Trykk inn SD-kortet for å løse det ut. Fjern SD-kortet fra apparatet.
Plasser SD-kortet i den beskyttende mappen og send det tilbake til ditt helsepersonell.

For mer informasjon om SD-kortet, se SD-kortets beskyttelsesmappe som følger med apparatet.

Merk: SD-kortet skal ikke brukes til noe annet formål.

På reise

Du kan ta Lumis-apparatet ditt med deg uansett hvor du reiser. Bare ikke glem følgende:

- Bruk bæreesken som følger med for å unngå skade på apparatet.
- Tøm fukteren og pakk den separat i bæreesken.
- Sørg for at du har med deg egnet strømløsning for regionen du reiser til. For informasjon om kjøp, ta kontakt med ditt helsepersonell.
- Hvis du bruker et eksternt batteri, skal du slå av fukteren for å maksimere batteriets levetid. Dette gjøres ved å dreie **Fuktighetsnivå** til Av.

Reise med fly

Lumis-apparatet kan tas med på flyet som håndbagasje. Medisinske apparater er utenom håndbagasjegransen.

Du kan bruke ditt Lumis-apparat på flyet da det oppfyller kravene fra Federal Aviation Administration (FAA). Erklæringer om oppfylging av krav på flyreiser kan lastes ned og skrives ut fra www.resmed.com

Når apparatet brukes i et fly:

- Sørg for at fukteren er helt tom og innsatt i apparatet. Apparatet fungerer ikke uten at fukteren er innsatt.
- Slå på Flymodus.



For å slå på flymodus:

1. I **Mine alternativer**, dreie innstillingshjulet for å utheve **Flymodus** og trykk så på hjulet.
2. Dreie innstillingshjulet for å velge **På** og trykk på hjulet for å lagre endringen.
Et flymodusikon  vises øverst til høyre på skjermbildet.

FORSIKTIG



Apparatet skal ikke brukes med vann i fukteren på et fly pga. risiko for vanninhalasjon under turbulens.

Feilsøking

Hvis det skulle inntreffe problemer, ta en titt på følgende feilsøkingsemner. Hvis du ikke greier å fikse problemet, ta kontakt med ditt helsepersonell eller ResMed. Ikke prøv å åpne apparatet.



Generell feilsøking

Problem / mulig årsak	Løsning
Det lekker luft fra masken min Masken kan være feil påsatt.	Sørg for at masken er riktig påsatt. Se brukerveiledningen for masken for instruksjoner om å ta på masken eller bruk masketilpasningsfunksjonen for å kontrollere maskens tilpasning og forsegling.
Nesen min blir tørr eller tett Fuktighetsnivåets innstilling kan være for lavt.	Juster fuktighetsnivået. Hvis du har ClimateLineAir slange med oppvarming, se brukerveiledningen for ClimateLineAir.
Jeg får vanndråper på nesen, i masken og luftslangen Fuktighetsnivået kan være for høyt innstilt.	Juster fuktighetsnivået. Hvis du har ClimateLineAir slange med oppvarming, se brukerveiledningen for ClimateLineAir.
Munnen min er veldig tørr og ukomfortabel Det er mulig du slipper luft ut gjennom munnen.	Øk fuktighetsnivået. Det er mulig du trenger en hakestropp til å holde munnen lukket, eller en helmaske.
Lufttrykket i masken synes å være for høyt (det føles som om jeg får for mye luft) Rampen kan slås av.	Bruk rampetid-alternativet.
Lufttrykket i masken synes å være for lavt (det føles som om jeg får for lite luft) Det er mulig at rampen pågår  . Det er mulig at Nedramping pågår  .	Du kan vente på at lufttrykket bygges opp eller du kan slå av rampetiden. Trykk på Start/stopp for å stoppe behandling, og trykk så på Start/stopp for å starte på nytt og fortsette behandlingen.
Mitt skjermbilde er svart Bakgrunnsbelysningen på skjermbildet er slått av. Det slås av automatisk etter en kort tidsperiode. Det er mulig at strømmen ikke er tilkoblet.	Trykk Hjem eller innstillingshjulet for å slå det på igjen. Koble til strømforsyningen og sørg for at støpselet er helt innsatt.

Problem / mulig årsak	Løsning
Jeg har stoppet behandlingen, men apparatet blåser fortsatt luft	
Apparatet kjøles ned.	Apparatet blåser en liten mengde luft for å unngå kondensering i luftslangen. Det stopper automatisk etter 30 minutter.
Fukteren min lekker	
Fukteren er kanskje ikke riktig montert.	Undersøk om den er skadet og reparer fukteren riktig.
Fukteren kan være skadet eller sprukket.	Kontakt ditt helsepersonell for å få den erstattet.
Mine behandlingsdata har ikke blitt sendt til mitt helsepersonell	
Det er mulig at strømmen ikke er tilkoblet.	Koble til strømforsyningen og sørg for at støpselet er helt innsatt.
Den trådløse dekingen kan være dårlig.	Sørg for at apparatet er plassert på et sted med deking (f.eks. på nattbordet, ikke i en skuff eller på gulvet). Ikonet for trådløs signalstyrke  indikerer god deking når alle stolpene vises, og dårlig deking når færre stolper vises.
Ikonet for manglende trådløs tilkobling  vises øverst til høyre på skjermen. Ingen trådløse nettverk er tilgjengelig.	Sørg for at apparatet er plassert på et sted med deking (f.eks. på nattbordet, ikke i en skuff eller på gulvet). Hvis du blir bedt om det, send SD-kortet til ditt helsepersonell. SD-kortet inneholder også behandlingsdataene dine.
Apparatet kan være i flymodus.	Slå av flymodus (se Reise med fly).
Dataoverføring er ikke aktivert for ditt apparat.	Snakk med helsepersonell om innstillingene dine.
Skjermen og knappene blinker	
Programvareoppgradering pågår.	Programvareoppgradering tar cirka 10 minutter å fullføre.

Apparatmeldinger

Melding på apparatet / mulig årsak	Løsning
Stor lekkasje påvist. Kontroller vannbeholder, beholderforsegling eller sidedeksel.	
Fukteren er kanskje ikke riktig innsatt.	Sørg for at fukteren er riktig innsatt.
Fukterens forsegling er kanskje ikke riktig innsatt.	Åpne fukteren og sørg for at forseglingen er riktig innsatt.
Stor lekkasje påvist. Koble til slangen.	
Det er mulig luftslangen ikke er riktig tilkoblet.	Påse at luftslangen er koblet godt til i begge ender.
Masken kan være feil påsatt.	Sørg for at masken er riktig påsatt. Se brukerveiledningen for masken for instruksjoner om å ta på masken eller bruk masketilpasningsfunksjonen for å kontrollere maskens tilpasning og forsegling.

Melding på apparatet / mulig årsak	Løsning
Slange blokkert. Kontroller slangen	
Luftslangen kan være blokkert.	Kontroller luftslangen og fjern eventuelle blokkeringer. Trykk på innstillingshjulet for å fjerne meldingen, og trykk så på Start/stopp for å starte apparatet på nytt.
Feil på SD-kortet. Ta det ut og trykk på Start for å begynne behandlingen.	
Det er mulig SD-kortet ikke er riktig innsatt.	Fjern og sett inn SD-kortet på nytt.
Skrivebeskyttet kort. Ta ut, lås opp og sett inn igjen SD-kortet.	
SD-kortet kan være i låst (skrivebeskyttet) posisjon.	Flytt bryteren fra låst posisjon  til ulåst posisjon  på SD-kortet, og sett det inn på nytt.
Systemsvikt. Se brukerveiledning. Feil 004	
Apparatet kan ha blitt stående i et varmt miljø.	La det kjøles ned før det tas i bruk igjen. Koble fra strømforsyningen og koble den til igjen for å starte opp apparatet på nytt.
Luftfilteret kan være blokkert.	Undersøk luftfilteret og skift det ut hvis det finnes blokkeringer. Koble fra strømforsyningen og koble den til igjen for å starte opp apparatet på nytt.
Luftslangen kan være blokkert.	Kontroller luftslangen og fjern eventuelle blokkeringer. Trykk på innstillingshjulet for å fjerne meldingen, og trykk så på Start/stopp for å starte apparatet på nytt.
Det kan være vann i luftslangen.	Tøm vannet fra luftslangen. Koble fra strømforsyningen og koble den til igjen for å starte opp apparatet på nytt.
Alle andre feilmeldinger, for eksempel Systemsvikt. Se brukerveiledning. Feil 0XX	
Det har oppstått en uopprettelig feil på apparatet.	Kontakt ditt helsepersonell. Ikke åpne apparatet.

Remontering av deler

Visse deler av ditt apparat er konstruert for å være lette å ta av for å unngå skade på delene eller apparatet. Du kan lett reparere dem som beskrevet nedenfor.

Slik setter du inn fukterens forsegling:

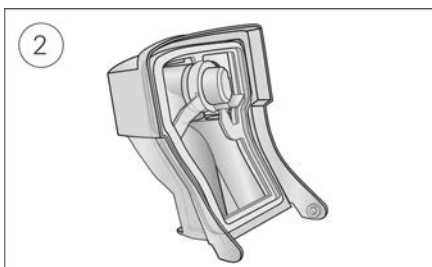
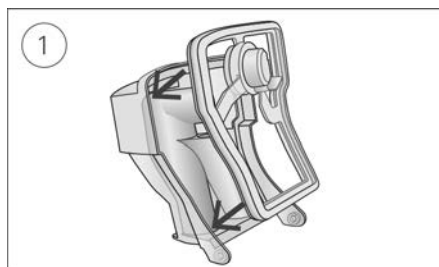

1. Plasser forseglingen i lokket.
2. Trykk ned langs alle kantene på forseglingen til den sitter godt på plass.

Slik monterer du fukterens lokk:

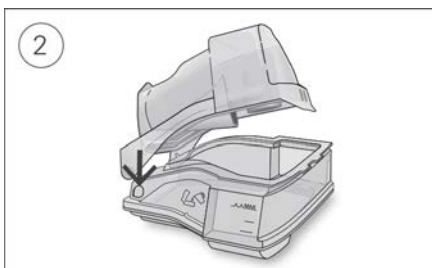
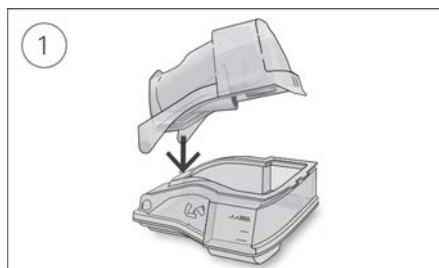

1. Sett inn en side av lokket i pivohullet i basen.
2. Skyv den andre siden ned i furen til den klikker på plass.

Generelle advarsler og forsiktighetsregler

ADVARSEL

- Sørg for at luftslangen plasseres slik at den ikke kan vikle seg rundt hodet eller halsen.
- Sjekk strømledninger, kabler og strømforsyning regelmessig for skader eller tegn på slitasje. Slutt å bruke enheten og skift den ut hvis den blir skadet.
- Hold strømledningen borte fra varme flater.
- Hvis du oppdager uventede endringer i apparatets ytelse, hvis det avgir uvanlige lyder, hvis apparatet eller strømforsyningen har falt i gulvet eller blitt håndtert feil, eller hvis kabinettet er ødelagt, må du slutte å bruke apparatet og kontakte et ResMed-servicesenter.
- Ikke åpne eller modifier apparatet. Den inneholder ingen deler som brukeren selv kan vedlikeholde eller skifte. Reparasjoner og service må kun utføres av serviceperson autorisert av ResMed.
- Unngå elektrisk støt. Apparatet, strømforsyningen eller strømledningen skal ikke senkes i vann. Hvis det skulle komme væske på eller inn i apparatet, skal apparatet kobles fra og la delene tørke. Koble alltid fra apparatet før rengjøring, og sørg for at alle delene er tørre før de plugges inn i apparatet igjen.
- Ekstra oksygen skal ikke brukes under røyking eller i nærheten av åpen ild.
- Sørg alltid for at apparatet er slått på og at luftflowen er opprettet før oksygenforsyningen slås på. Slå alltid oksygenforsyningen av før apparatet slås av, slik at ikke ubrukt oksygen samler seg opp inne i apparatets kabinett. Dette kan føre til brannfare.
- Ikke utfør vedlikeholdsoppgaver mens apparatet er i drift.
- Apparatet skal ikke brukes ved siden av eller stablet oppå annet utstyr. Hvis det likevel er nødvendig å sette apparatet ved siden av eller oppå annet utstyr, skal apparatet holdes under oppsyn for å sjekke at det fungerer normalt i konfigurasjonen det brukes i.
- Bruk av annet tilbehør enn det som er angitt for apparatet, anbefales ikke. Dette kan føre til økt stråling eller redusert immunitet for apparatet.
- Kontroller antibakteriefilteret regelmessig for tegn til fuktighet eller andre forurensende stoffer, spesielt under forstøvning eller fukting. Hvis dette ikke gjøres, kan det føre til økt motstand i pustesystemet.
- Apparatet er ennå ikke testet eller sertifisert for bruk i nærheten av røntgen-, CT- eller MR-utstyr. Ikke la apparatet komme nærmere enn 4 m fra røntgen- eller CT-utstyr. Ta aldri med apparatet inn i et MR-miljø.
- Behandlingsinnstillingene skal ikke endres eksternt for pasienter i sykehusmiljø.
- Ikke bruk enheten utenfor de godkjente driftsforholdene. Hvis du bruker enheten på en høyde over 2591 m og/eller utenfor temperaturområdet fra 5 °C til 35 °C, kan det redusere behandlingseffektiviteten og/eller skade enheten.

FORSIKTIG

- Bruk kun ResMed-deler og tilbehør med apparatet. Deler som ikke er fra ResMed kan redusere behandlingens effektivitet og/eller skade apparatet.
- Bruk kun ventilerte masker anbefalt av ResMed eller av foreskrivende lege med dette apparatet. Å ta på masken uten at apparatet blåser luft kan føre til gjeninnånding av ekspirert luft. Sørg for at maskens luftehull holdes rene og ublokkerte slik at frisk luft kan strømme uavbrutt inn i masken.
- Påse at du setter apparatet slik at det ikke kan velte, og slik at ingen kan snuble i strømledningen.
- Hvis luftslangen og/eller luftinntaket til apparatet blokkeres under bruk, kan det føre til at apparatet overopphetes.

- Påse at området rundt apparatet er tørt og rent og fritt for gjenstander (f. eks. sengetøy eller klær) som kan blokkere luftinntaket eller dekke strømforsyningsenheten.
- Ikke plasser apparatet på siden da vann kan trenge inn i apparatet.
- Uriktig systemoppsett kan føre til uriktig avlesing av masketrykket. Påse at systemet er korrekt oppsatt.
- Bruk ikke blekemiddel, klor, alkohol eller aromatisk baserte løsninger, fuktighetsgivende eller antibakterielle såper eller parfymerte oljer til å rengjøre apparatet, fukteren eller luftslangen. Disse løsningene kan gi skade eller påvirke fukterens ytelse og redusere levetiden til produktene.
- Hvis fukteren tas i bruk, skal apparatet alltid plasseres på en jevn overflate som står lavere enn ditt hodet for å unngå at masken og luftslangen fylles med vann.
- La fukteren avkjøle i ti minutter før den håndteres for å la vannet avkjøle og for å sikre at fukteren ikke er for varm å ta på.
- Kontroller at fukteren er tom før transport av apparatet.

Merknader:

- Apparatet er ikke ment å bli brukt av personer (inkludert barn) med svekkede fysiske, sanselige eller mentale evner uten tilstrekkelig oppsyn av en person som er ansvarlig for pasientens sikkerhet.
- Hvis det skulle oppstå alvorlige hendelser i forbindelse med denne enheten, skal disse rapporteres til ResMed og den ansvarlige myndigheten i landet ditt.

Tekniske spesifikasjoner

Enheter er uttrykt i cm H₂O og hPa. 1 cm H₂O er lik 0,98 hPa.

90 W strømforsyningsenhet

Vekselstrøm-inngangsområdet:	100–240 V, 50–60 Hz, 1,0–1,5 A, klasse II 115 V, 400 Hz, 1,5 A, klasse II (nominell for bruk i luftfartøy)
Likestrøm-utgang:	24 V  , 3,75 A
Typisk strømforbruk:	53 W (57 VA)
Maksimum strømforbruk:	104 W (108 VA)

Miljøbetingelser

Driftstemperatur:	+5 °C til +35 °C Merk: Luftstrømmen for pusting som dannes av dette behandlingsapparatet, kan være høyere enn temperaturen i rommet. Apparatet kan trygt brukes i omgivelser med ekstreme temperaturforhold (40 °C).
Driftsfuktighet:	10 til 95 % relativ fuktighet, ikke-kondenserende
Driftshøyde over havet:	Havnivå til 2591 m; lufttrykkverdiområde 1013 hPa til 738 hPa
Temperatur under oppbevaring og transport:	-20 °C til +60 °C
Luftfuktighet under oppbevaring og transport:	5 til 95 % relative fuktighet, ikke-kondenserende

Elektromagnetisk kompatibilitet

Lumis oppfyller alle relevante krav til elektromagnetisk kompatibilitet (EMC) i henhold til IEC 60601-1-2:2014 for bolig-, nærings- og lettindustriområder. Det anbefales at apparater for mobilkommunikasjon holdes minst 1 m unna apparatet.

Du finner informasjon om elektromagnetisk utslipp og immunitet for dette ResMed-apparatet på www.resmed.com/downloads/devices

Klassifisering: EN 60601-1:2006/A1:2013

Klasse II (dobbel isolering), type BF, vanninntreningsbeskyttelse IP22.

Sensorer

Trykksensor:	Internt plassert ved apparatuttaket, analog trykkmåler type, 0 til 40 cm H ₂ O (0 til 40 hPa)
Flowsensor:	Internt plassert ved apparatinnaket, digital massestrømningstype, -70 til +180 L/min

Maksimalt stabilt trykk ved én enkelt funksjonsfeil

Apparatet slås av ved forekomst av én enkelt funksjonsfeil hvis det stabile trykket overskrider:
30 cm H₂O (30 hPa) i mer enn 6 sek. eller 40 cm H₂O (40 hPa) i mer enn 1 sek.

Lyd

Trykknivå målt i henhold til ISO 80601-2-70:2015 (CPAP-modus):

SlimLine:	25 dBA med usikkerhet på 2 dBA
Standard:	25 dBA med usikkerhet på 2 dBA
SlimLine eller Standard og fukting:	27 dBA med usikkerhet på 2 dBA

Effektnivå målt i henhold til ISO 80601-2-70:2015 (CPAP-modus):

SlimLine:	33 dBA med usikkerhet på 2 dBA
Standard:	33 dBA med usikkerhet på 2 dBA
SlimLine eller Standard og fukting:	35 dBA med usikkerhet på 2 dBA

Erklærte dobbeltsifrede støyutslippsverdier i henhold til ISO 4871:1996.

Fysisk – apparat og fukter

Dimensjoner (H x B x D):	116 mm x 255 mm x 150 mm
Luftuttak (i samsvar med ISO 5356-1:2015):	22 mm
Vekt (apparat og rensbar fukter):	1268 g
Kabinettkonstruksjon:	Flammehemmende teknisk termoplast
Vannkapasitet:	Til maksimal påfyllingslinje ved 380 ml
Rensbar fukter – materiale:	Formstøpt plast, rustfritt stål og silikonforsegling

Temperatur

Maksimal varmeplate:	68 °C
Utkopling:	74 °C
Maksimal gasstemperatur:	≤ 41 °C

Luftfilter

Standard:	Materiale: Uvevd polyesterfiber Gjennomsnittlig tilbakeholdelse: >75 % for ~7 mikroner støv
Hypoallergenisk:	Materiale: Akryl- og polypropylenfibre i en polypropylenbærer Effektivitet: >98 % for ~7–8 mikroner støv; >80 % for ~0,5 mikroner støv

Bruk på fly

ResMed bekrefter at apparatet oppfyller kravene fra Federal Aviation Administration (FAA) (RTCA/DO-160, avsnitt 21, kategori M) for alle fasene i en flyreise.

Trådløs modul

Teknologi brukt: 2G GSM, 3G, 4G (LTE)

Det anbefales at apparatet er minst 2 cm unna kroppen under bruk. Gjelder ikke masker, slanger eller tilbehør. Det kan hende at teknologien ikke er tilgjengelig i alle markeder.

Samsvarserklæring (om samsvar med direktivet for radioutstyr). **CE**

ResMed erklærer at Lumis-enheten (modeller 285xx) er i samsvar med de vesentlige kravene og andre relevante bestemmelser i direktiv 2014/53/EU (direktivet om radioutstyr). En kopi av samsvarserklæringen finnes på Resmed.com/productsupport.

Denne enheten kan brukes i alle europeiske land uten begrensninger.

Alle ResMed-enheter er klassifisert som medisinsk utstyr under direktivet om medisinsk utstyr. Eventuell merking av produktet og trykt materiale, som viser **CE** 0123, vedrører Rådsdirektiv 93/42/EØF, inkludert endring av direktivet om medisinsk utstyr (2007/47/EF).

Driftstrykkområde

S, ST, T, PAC, iVAPS
CPAP

2 til 25 cm H₂O (2 til 25 hPa)

4 til 20 cm H₂O (4 til 20 hPa)

Ekstra oksygen

Maksimal flow:

15 L/min (S, ST, T, PAC, CPAP), 4 L/min (iVAPS)

Pneumatisk flowbane

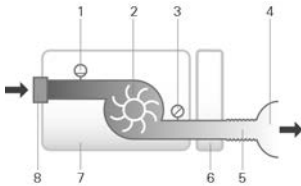

1. Flowsensor
2. Vifte
3. Trykksensor
4. Maske
5. Luftslange
6. Fukter
7. Apparat
8. Inntaksfilter

Konstruksjonens levetid

Apparat, strømforsyningsenhet:

5 år

Rensbar fukter:

2,5 år

Luftslange:

6 måneder

Generelt

Pasienten er tilsiktet bruker.

Fukterytelse

Masketrykk cm H ₂ O (hPa)	Nominell RH-effekt %		Nominell systemeffekt AH ¹ , BTPS ²	
	Innstilling 4	Innstilling 8	Innstilling 4	Innstilling 8
3	85	100	6	>10
4	85	100	6	>10
10	85	100	6	>10
20	85	90	6	>10
25	85	90	6	>10

¹ AH – Absolute Humidity (absolutt fuktighet) i mg/l.

² BTPS – Body Temperature Pressure Saturated (kroppstemperatur, trykkmettet).

Luftslange

Luftslange	Materiale	Lengde	Indre diameter
ClimateLineAir	Bøyeleg plast og elektriske deler	2 m	15 mm
ClimateLineAir Oxy	Bøyeleg plast og elektriske deler	1,9 m	19 mm
SlimLine	Bøyeleg plast	1,8 m	15 mm
Standard	Bøyeleg plast	2 m	19 mm
3 m	Bøyeleg plast	3 m	19 mm

Utkoblingstemperatur for slange med oppvarming: $\leq 41\text{ }^{\circ}\text{C}$

Merknader:

- Produsenten forbeholder seg retten til å forandre disse spesifikasjonene uten varsel.
- Den elektriske tilkoblingsenden på slangen med oppvarming er bare kompatibel med apparatets luftuttak og må ikke settes på masken.
- Ikke bruk strømledende eller antistatiske luftslanger.
- Innstillingene for temperatur og relativ fuktighet som vises er ikke målte verdier.

Viste verdier

Verdi	Område	Skjerm bildeoppløsning
Trykksensor ved luftuttak:		
Masketrykk	2–25 cm H ₂ O (2–25 hPa)	0,1 cm H ₂ O (0,1 hPa)
Flowavledelede verdier:		
Lekkasje	0–120 l/min	1 l/min
Tidalvolum	0–4000 ml	1 ml
Respirasjonsfrekvens	0–50 BPM	1 BPM
Minuttventilasjon	0–30 l/min	0,1 l/min
Ti	0,1–4,0 sek	0,1 sek
I:E-forhold	1:100–2:1	0,1
Verdi	Nøyaktighet¹	
Trykkmåling ¹ :		
Masketrykk ²	$\pm 0,5\text{ cm H}_2\text{O (0,5 hPa) + 4\% \text{ av målt verdi]}$	
Flow og flowavledelede verdier ¹ :		
Flow	$\pm 6\text{ l/min}$ eller 10 % av måling, avhengig av hva som er størst, ved 0 til 150 l/min positiv flow	
Lekkasje ²	$\pm 12\text{ l/min}$ eller 20 % av måling, avhengig av hva som er størst, 0 til 60 l/min	
Tidalvolum ^{2,3}	$\pm 20\%$	
Respirasjonsfrekvens ^{2,3}	$\pm 1,0\text{ BPM}$	
Minuttventilasjon ^{2,3}	$\pm 20\%$	

¹ Resultater uttrykkes ved STPD (standardtemperatur og -trykk, tørr) (101,3kPa ved en driftstemperatur på 20 °C, tørr). Når strømningsparametere konverteres til BTPS (kroppstemperatur og trykk, mettet), kan vanddamp bidra til et ekstra volum på opptil 13 %.

² Nøyaktigheten kan reduseres som følge av lekkasjer, ekstra oksygen, tidalvolumer <100 ml eller minuttventilasjon <3 l/min.

³ Målenøyaktighet verifisert i henhold til EN ISO 10651-6:2009 for ventilatoriske støtteapparater til hjemmepleie (figur 101 og tabell 101) med nominelle ResMed-maskeventilasjonsflower.

Nøyaktighet for målesystem

I henhold til ISO 80601-2-70:2015 er målenøyaktigheten for produsentens testutstyr:

For målinger av flow	$\pm 1,5\text{ l/min}$ eller $\pm 2,7\%$ av måling (avhengig av hva som er størst)
For målinger av volum (< 100 ml)	$\pm 5\text{ ml}$ eller 6 % av måling (avhengig av hva som er størst)
For målinger av volum ($\geq 100\text{ ml}$)	$\pm 20\text{ ml}$ eller 3 % av måling (avhengig av hva som er størst)
For målinger av trykk	$\pm 0,15\text{ cm H}_2\text{O (0,15 hPa)}$
For målinger av tid	$\pm 10\text{ ms}$

Trykknøyaktighet

Maksimal statisk trykkvariasjon ved 10 cm H₂O (10 hPa) i henhold til ISO 80601-2-70:2015

	Standard luftslange	SlimLine-luftslange
Uten fukting	±0,5 cm H ₂ O (±0,5 hPa)	±0,5 cm H ₂ O (±0,5 hPa)
Med fukting	±0,5 cm H ₂ O (±0,5 hPa)	±0,5 cm H ₂ O (±0,5 hPa)

Maksimal dynamisk trykkvariasjon i henhold til ISO 80601-2-70:2015

Apparat uten fukting og standard luftslange /apparat med fukting og standard luftslange

Trykk [cm H ₂ O (hPa)]	10 BPM	15 BPM	20 BPM
4	0,5/0,5	0,5/0,5	0,8/0,8
8	0,5/0,5	0,5/0,5	0,8/0,8
12	0,5/0,5	0,5/0,5	0,8/0,8
16	0,5/0,5	0,5/0,5	0,8/0,8
20	0,5/0,5	0,5/0,5	0,8/0,8
25	0,3/0,3	0,5/0,4	0,7/0,7

Apparat uten fukting og SlimLine-luftslange/apparat med fukting og SlimLine-luftslange

Trykk [cm H ₂ O (hPa)]	10 BPM	15 BPM	20 BPM
4	0,5/0,5	0,5/0,5	0,8/0,8
8	0,5/0,5	0,5/0,5	0,8/0,8
12	0,5/0,5	0,5/0,5	0,8/0,8
16	0,5/0,5	0,5/0,5	0,8/0,8
20	0,5/0,5	0,5/0,5	0,8/0,8
25	0,4/0,3	0,6/0,5	0,8/0,8

Trykknøyaktighet – bilevel

Maksimal dynamisk trykkvariasjon i henhold til ISO 80601-2-70:2015.

Apparat uten fukting og standard luftslange /apparat med fukting og standard luftslange

Puste- frekvens	Inspirasjonstrykk (cm H ₂ O [hPa]) (middelverdier, standardavvik)				
	6	10	16	21	25
10 BPM	-0,09, 0,01/-0,22, 0,01	-0,01, 0,07/-0,22, 0,01	0,07, 0,05/-0,24, 0,01	-0,03, 0,09/-0,29, 0,03	0,12, 0,01/-0,26, 0,02
15 BPM	0,02, 0,08/-0,22, 0,01	0,12, 0,01/-0,22, 0,01	0,15, 0,01/-0,26, 0,01	0,15, 0,01/-0,31, 0,02	0,16, 0,12/-0,30, 0,02
20 BPM	0,17, 0,01/-0,23, 0,01	0,21, 0,01/-0,28, 0,01	0,25, 0,01/-0,34, 0,01	0,21, 0,17/-0,38, 0,02	0,32, 0,02/-0,40, 0,03

Puste- frekvens	Ekspirasjonstrykk (cm H ₂ O [hPa]) (middelverdier, standardavvik)				
	2	6	12	17	21
10 BPM	-0,14, 0,01/-0,27, 0,01	-0,16, 0,01/-0,29, 0,02	-0,11, 0,10/-0,34, 0,02	-0,16, 0,05/-0,33, 0,01	-0,17, 0,05/-0,33, 0,02
15 BPM	-0,16, 0,01/-0,25, 0,01	-0,20, 0,01/-0,33, 0,02	-0,20, 0,05/-0,35, 0,01	-0,21, 0,05/-0,38, 0,02	-0,23, 0,08/-0,38, 0,02
20 BPM	-0,27, 0,01/-0,37, 0,01	-0,26, 0,02/-0,34, 0,01	-0,25, 0,01/-0,38, 0,01	-0,29, 0,01/-0,43, 0,02	-0,31, 0,01/-0,45, 0,03

Apparat uten fukting og SlimLine luftslange/apparat med fukting og SlimLine luftslange

Puste- frekvens	Inspirasjonstrykk (cm H ₂ O [hPa]) (middelverdier, standardavvik)				
	6	10	16	21	25
10 BPM	-0,26, 0,01/-0,52, 0,01	-0,25, 0,02/-0,53, 0,02	-0,24, 0,02/-0,53, 0,01	-0,25, 0,02/-0,54, 0,02	-0,20, 0,02/-0,51, 0,02
15 BPM	-0,26, 0,01/-0,51, 0,01	-0,25, 0,01/-0,54, 0,01	-0,26, 0,01/-0,56, 0,01	-0,31, 0,03/-0,58, 0,02	-0,30, 0,05/-0,60, 0,03
20 BPM	-0,25, 0,02/-0,52, 0,01	-0,29, 0,02/-0,58, 0,01	-0,34, 0,02/-0,62, 0,01	-0,36, 0,02/-0,67, 0,02	-0,36, 0,03/-0,69, 0,02
Puste- frekvens	Ekspirasjonstrykk (cm H ₂ O [hPa]) (middelverdier, standardavvik)				
	2	6	12	17	21
10 BPM	-0,28, 0,01/-0,43, 0,01	-0,30, 0,03/-0,50, 0,01	-0,30, 0,01/-0,54, 0,01	-0,33, 0,01/-0,58, 0,01	-0,34, 0,01/-0,60, 0,02
15 BPM	-0,24, 0,02/-0,37, 0,01	-0,29, 0,02/-0,47, 0,01	-0,35, 0,01/-0,55, 0,01	-0,38, 0,01/-0,62, 0,02	-0,42, 0,02/-0,66, 0,01
20 BPM	0,05, 0,21/-0,38, 0,01	-0,31, 0,02/-0,50, 0,02	-0,37, 0,02/-0,57, 0,02	-0,43, 0,02/-0,65, 0,02	-0,48, 0,02/-0,68, 0,02

Merk: Tabellen ovenfor er basert på data som dekker mellom 60,1 og 88,8 % av inspirasjonsfase- og 66,1 og 93,4 % av ekspirasjonsfasevarighetene. Disse datatidslukene starter umiddelbart etter første periode med transient oversving/undersving og slutter når flowen faller til en ekvivalent absoluttverdi for startpunktet, mot slutten av pustefasene (dette korresponderer til verdiområdene i prosent, gitt umiddelbart over).

Strømningsmotstand

Tabellen illustrerer strømningsmotstand i luftslangen:

Luftslange	Ved strømning (L/min) med trykk på 20 cm H ₂ O	Strømningsmotstand (cm H ₂ O/L/min)	
		Luftslange med vinkelstykke	Kun luftslange
Standard	30	0.006	0.005
	15	0.005	0.004
SlimLine	30	0.008	0.007
	15	0.006	0.006
ClimateLineAir	30	-	0.011
	15	-	0.008
ClimateLineAir Oxy	30	-	0.004
	15	-	0.002

Samsvar

Tabellen illustrerer luftslangens samsvar:

Luftslange	Samsvar (cm H ₂ O/L/min) med trykk på 60 cm H ₂ O	
	Luftslange med vinkelstykke	Kun luftslange
Standard	1,074	1,056
SlimLine	0,467	0,454
ClimateLineAir	-	0,482
ClimateLineAir Oxy	-	0,729

Flow (maksimum) ved innstilte trykk

Følgende måles i henhold til ISO 80601-2-70:2015 ved enden av den angitte luftslangen:

Trykk cm H ₂ O (hPa)	Lumis og Standard l/min	Lumis, fukting og Standard l/min	Lumis og SlimLine l/min	Lumis, fukting og ClimateLineAir l/min
4	180	143	162	151
8	168	135	151	142
12	157	136	140	135
16	144	134	128	121
20	131	123	117	109
25	120	115	96	84

Veiledning og produsentens erklæring elektromagnetisk utstråling og immunitet

Medisinsk elektrisk utstyr trenger spesielle forholdsregler vedrørende EMC og må installeres og settes i drift i samsvar med den EMC-informasjonen som finnes i dette dokumentet.

Lumis-apparatet er utformet for å oppfylle EMC-standardene. Hvis du imidlertid skulle mistenke at apparatets ytelse (f.eks. trykk eller flow) påvirkes av annet utstyr, skal du flytte apparatet bort fra den mulige kilden til interferens.

Veiledning og produsentens erklæring – elektromagnetiske utslipp

Apparatet er ment for bruk i elektromagnetiske miljøer som spesifisert nedenfor. Kunden og brukeren av apparatet skal påse at apparatet brukes i et slikt miljø.

Utstrålingstest	Samsvar	Elektromagnetisk miljø – veiledning
RF-utstråling CISPR 11	Gruppe 1	Apparatet bruker RF-energi bare til interne funksjoner. RF-utstrålingen er derfor svært lav og det er usannsynlig at den forårsaker eventuell interferens i nærliggende elektronisk utstyr.
RF-utstråling CISPR 11	Klasse B	Apparatet passer for bruk i alle etablissementer, inkludert private husholdninger og de direkte knyttet til offentlige lavspenningsnettverk som forsyner bygninger som benyttes til boligformål.
Harmoniske utstrålinger IEC 61000-3-2	Klasse A	
Spenningsvariasjoner/flickerutstråling IEC 61000-3-3	Samsvarer	

Veiledning og produsentens erklæring – elektromagnetisk immunitet

Apparatet er ment for bruk i elektromagnetiske miljøer som spesifisert nedenfor. Kunden og brukeren av apparatet skal påse at apparatet brukes i et slikt miljø.

Immunitetstest	IEC60601-1-2 testnivå	Samsvarsnivå	Elektromagnetisk miljø – veiledning
Elektrostatisk utladning (ESD) IEC 61000-4-2	±6 kV kontakt ±8 kV luft	±8 kV kontakt ±15 kV luft	Gulv skal være i tre, betong eller keramikkflis. Hvis gulvene er dekket med syntetisk materiale, skal den relative luftfuktigheten være minst 30 %.
Elektrisk hurtig transient/burst IEC 61000-4-4	±2 kV for strømforsyningslinjer ±1 kV for inngangs- /utgangslinjer	±2 kV ±1 kV for inngangs- /utgangslinjer	Strømkvaliteten i nettet bør være som i et representativt næringslivs- eller sykehusmiljø.

Immunitetstest	IEC60601-1-2 testnivå	Samsvarsnivå	Elektromagnetisk miljø – veiledning
Overspenning IEC 61000-4-5	±1 kV differensialmodus ±2 kV fellesmodus	±1 kV differensialmodus ±2 kV fellesmodus	Strømkvaliteten i nettet bør være som i et representativt næringslivs- eller sykehusmiljø.
Spenningsfall, kortvarige strømbrydd og spenningsvariasjoner på strømforsyningslinjer IEC 61000-4-11	<5 %<5% Ut (>Ut (95 % fall i Ut) i 0,5 syklus 40 % Ut (60 % fall i Ut) i 5 sykluser 70 % Ut (30 % fall i Ut) i 25 sykluser <5 %<5% Ut (>Ut (95 % fall i Ut) i 5 sek	100 V 240 V	Strømkvaliteten i nettet bør være som i et representativt næringslivs- eller sykehusmiljø. Hvis brukeren av apparatet krever kontinuerlig drift ved strømbrydd, anbefales det å drive apparatet med en avbryddfri strømforsyning.
Strømfrekvens (50/60 Hz) magnetisk felt IEC 61000-4-8	3 A/m	30 A/m	Magnetiske felt med strømfrekvens bør ha nivåer som er typiske for et representativt sted i et typisk næringslivs- eller sykehusmiljø.
Ledet RF IEC 61000-4-6	3 Vrms 150 kHz til 80 MHz	3 Vrms 150 kHz til 80 MHz	Bærbart og mobilt radiokommunikasjonsutstyr bør ikke brukes nærmere noen del av apparatet, inklusive kabler, enn den anbefalte avstanden som er beregnet ved hjelp av senderfrekvenslikningen.
Utstrålt RF IEC 61000-4-3	3 V/m 80 MHz til 2,5 GHz	10 V/m 80 MHz til 2,5 GHz	Anbefalt avstand $d = 0,35 \sqrt{P}$ $d = 0,35 \sqrt{P}$ 80 MHz til 800 MHz $d = 0,70 \sqrt{P}$ 800 MHz til 2,5 GHz hvor P er maksimal merke-utgangseffekt for senderen i watt (W) ifølge produsenten av senderen, og d er den anbefalte avstanden i meter (m). Feltstyrken fra faste radiosendere, som fastslått av en elektromagnetisk stedsstudie, ^a bør være lavere enn samsvarsnivået i hvert av frekvensområdene. ^b Interferens kan oppstå i nærheten av utstyr som er merket med følgende symbol: 

^a Feltstyrken fra faste sendere, som basestasjoner for radiotelefoner (mobile/trådløse telefoner) og landbaserte mobile radioer, amatørradio, AM- og FM-radiosendinger og TV-sendinger kan ikke forutsies nøyaktig ut fra teoretiske modeller. For å kunne vurdere det elektromagnetiske miljøet som skyldes faste radiosendere, bør man vurdere å gjennomføre en elektromagnetisk stedsstudie. Hvis den målte feltstyrken på stedet der apparatet brukes, overskrider det gjeldende samsvarsnivået for radiofrekvenser som nevnt ovenfor, bør det kontrolleres at apparatet fungerer som den skal. Hvis den ikke fungerer normalt, kan det bli nødvendig med ytterligere tiltak, som å plassere apparatet i en annen retning eller på et annet sted.

^b I frekvensområdet 150 kHz til 80 MHz bør feltstyrken ikke overstige 3 V/m.

Merknader:

- Ut er vekselstrømsspenningen før påføring av testnivået.
- Ved 80 MHz og 800 MHz gjelder det høyeste frekvensområdet.
- Disse retningslinjene gjelder kanskje ikke i alle situasjoner. Elektromagnetiske bølgers utbredelse påvirkes av absorpsjon og refleksjon fra bygninger, gjenstander og mennesker.

Anbefalt avstand mellom bærbart og mobilt radiokommunikasjonsutstyr og apparatet

Apparatet er beregnet på bruk i et elektromagnetisk miljø hvor utstrålte RF-forstyrrelser er under kontroll. Kunden eller brukeren av apparatet kan bidra til å forhindre elektromagnetisk interferens ved å sørge for å opprettholde en minsteavstand mellom bærbart og mobilt radiokommunikasjonsutstyr (sendere) og apparatet som anbefalt nedenfor, basert på den maksimale utgangseffekten fra kommunikasjonsutstyret.

Maksimal merke- utgangseffekt for sender (W)	Avstand i henhold til senderens frekvens (m)		
	150 kHz til 80 MHz $d = 0,35 \sqrt{P}$	80 MHz til 800 MHz $d = 0,35 \sqrt{P}$	800 MHz til 2,5 GHz $d = 0,7 \sqrt{P}$
0,01	0,035	0,035	0,070
0,1	0,11	0,11	0,22
1	0,35	0,35	0,70
10	1,1	1,1	2,2
100	3,5	3,5	7,0

For sendere med en maksimal merke-utgangseffekt som ikke er nevnt ovenfor, kan den anbefalte avstanden d i meter (m) beregnes ved hjelp av likningen som gjelder senderens frekvens, hvor p er den maksimale merke-utgangseffekten til senderen i watt (W) ifølge produsenten av senderen.

Merknader:

- Ved 80 MHz og 800 MHz gjelder avstanden for det høyeste frekvensområdet.
- Disse retningslinjene gjelder kanskje ikke i alle situasjoner. Elektromagnetiske bølgers utbredelse påvirkes av absorpsjon og refleksjon fra bygninger, gjenstander og mennesker.

Symboler

Følgende symboler kan vises på produktet eller pakningen.

Les instruksjonene før bruk. Indikerer en advarsel eller forsiktighetsregel. Følg instruksjonene før bruk. Produsent: **EC REP** Autorisert representant i Europa. **LOT** Partikode. **REF** Katalognummer. **SN** Serienummer. **DN** Apparatnummer. På / Av. Apparatets vekt. **IP22** Beskyttet mot gjenstander i fingerstørrelse og mot dryppende vann når skråstilt opptil 15 grader fra spesifisert orientering. Likestrøm. Type BF anvendt del. Klasse II-utstyr. Fuktighetsbegrensning. Temperaturbegrensning. Ikke-ioniserende stråling. Kinesisk forurensningskontrolllogo 1. Kinesisk forurensningskontrolllogo 2. **Rx Only** Fås kun på resept. (I USA, begrenser amerikansk lovgivning disse apparatene til salg av eller på ordre fra lege.) **MAX** Maximalt vannivå. Bruk kun destillert vann. Driftshøyde over havet. Atmosfærisk trykkbegrensning. Samsvar med RTCA DO-160 seksjon 21, kategori M. MR-usikker (må ikke brukes i nærheten av en MR-enhet). Produksjonsdato. Alarmsperre (Lav SpO₂-alarm er ikke tilgjengelig). Importør. **MD** Medisinsk apparat.

Se symboloversikt på ResMed.com/symbols.



Miljøinformasjon

Apparatet skal ikke kastes sammen med restavfallet, men leveres inn separat. Når du skal avfallshåndtere apparatet, må du bruke egnede systemer for innsamling, gjenbruk og resirkulering som er tilgjengelig i din region. Bruken av disse systemene for innsamling, gjenbruk og resirkulering er utviklet for å redusere presset på naturressurser og forhindre miljøskade fra farlige stoffer.

Hvis du trenger informasjon om avfallsbehandlingsordningene, kan du ta kontakt med det lokale renovasjonsselskapet eller kommunen. Symbolet søppelspann med kryss over er en anmodning til deg om å bruke disse avfallsbehandlingsordningene. Hvis du trenger informasjon om innsamling og avfallsbehandling av ResMed-apparatet, skal du ta kontakt med nærmeste ResMed-kontor eller -forhandler eller gå til www.resmed.com/environment.

Service

Lumis-apparatet er beregnet på å gi sikker og pålitelig drift når brukt i henhold til anvisningene fra ResMed. ResMed anbefaler at det gjennomføres inspeksjon og service på Lumis-apparatet av et autorisert ResMed-servicesenter hvis det er tegn på slitasje eller tvilsom funksjon på apparatet. Ellers skal ikke inspeksjon eller service av produktene være nødvendig i løpet av konstruksjonens levetid.

Begrenset garanti

ResMed Pty Ltd (heretter "ResMed") garanterer at ResMed-produktet er uten material- og fabrikkasjonsfeil fra kjøpsdato i den perioden som er angitt nedenfor.

Produkt	Garantiperiode
<ul style="list-style-type: none">• Maskesystemer (inkludert maskeramme, pute, hodestropp og slanger) - med unntak av engangsutstyr• Tilbehør - med unntak av engangsutstyr• Flex-type-fingerpulssensorer• Vannbeholdere for fukter	90 dager
<ul style="list-style-type: none">• Batterier for bruk i interne og eksterne batterisystemer fra ResMed	6 uker
<ul style="list-style-type: none">• Klipstype fingerpulssensorer• Datamoduler for CPAP- og bilevel-apparater• Oksymetere og oksymeteradaptere for CPAP- og bilevel-apparater• Rengjorbare vannbeholdere for fukter• Titreringskontrollenheter	1 år
<ul style="list-style-type: none">• CPAP-, bilevel- og ventilasjonsapparater (inkludert eksterne strømforsyningsenheter)• Fuktere• Batteritilbehør• Portabelt utstyr for diagnostikk/screening	2 år

Denne garantien gjelder bare den opprinnelige kjøperen. Den kan ikke overføres.

Hvis det oppstår feil på produktet under vanlig bruk, skal ResMed, etter eget skjønn, reparere eller skifte produktet eller de(n) defekte delen(e).

Denne begrensede garantien dekker ikke: a) enhver skade som følge av feil bruk, misbruk, modifisering eller endring av produktet; b) reparasjoner som utføres av en serviceorganisasjon som ikke er uttrykkelig godkjent av ResMed til å utføre slike reparasjoner; og c) enhver skade eller kontaminasjon som følge av sigarett-, pipe-, sigar- eller annen røyk.

Garantien gjelder ikke for produkter som selges eller videreselges utenfor regionen der de opprinnelig er kjøpt.

Garantikrav på det defekte produktet må fremføres av den opprinnelige forbrukeren på kjøpsstedet.

Denne garantien erstatter alle andre uttrykte eller underforståtte garantier inkludert alle underforståtte garantier om salgbarhet eller egnethet for et bestemt formål. Noen regioner eller stater tillater ikke begrensninger på hvor lenge en underforstått garanti varer, så ovenstående begrensning vil kanskje ikke gjelde deg.

ResMed er ikke ansvarlig for noen tilfeldig skade eller følgeskader som påstås å ha oppstått på grunn av salg, montering eller bruk av noe ResMed-produkt. Enkelte land eller stater godtar ikke unntak fra eller begrensninger i ansvaret for påløpt skade eller følgeskade. Det er derfor ikke sikkert at ovenstående begrensning gjelder for deg.

Denne garantien gir deg visse juridiske rettigheter. Du kan i tillegg ha andre rettigheter, som varierer fra land til land. For mer informasjon om garantirettigheter, ta kontakt med din lokale ResMed-forhandler eller ditt ResMed-kontor.

Ytterligere informasjon

Kontakt ditt helsepersonell hvis du har spørsmål eller trenger mer informasjon om bruken av apparatet.

Velkommen

Lumis™ 100 VPAP S, Lumis 100 VPAP ST og Lumis 150 VPAP ST er bi-level apparater til positivt luftvejstryk.

ADVARSEL

- Hele vejledningen skal læses, inden apparatet tages i brug.
- Apparatet skal anvendes i henhold til den tilsigtede anvendelse, der er anført i denne vejledning.
- Den rådgivning, den ordinerende læge giver, skal følges før de oplysninger, der gives i denne vejledning.
- Dette apparat er ikke egnet til respiratorafhængige patienter.

Indikationer

Lumis 100 VPAP S

Lumis 100 VPAP S apparatet er indiceret til at levere non-invasiv respiration til patienter, der vejer over 13 kg, med respirationsinsufficiens eller obstruktiv søvnapnø (OSA). Apparatet er beregnet både til brug i hjemmet og på hospitalet.

Fugteren er beregnet til brug for en enkelt patient i hjemmet og til genbrug ved anvendelse på sygehuse/institutioner.

Lumis 100 VPAP ST

Lumis 100 VPAP ST apparatet er indiceret til at levere non-invasiv respiration til patienter, der vejer over 13 kg, med respirationsinsufficiens eller obstruktiv søvnapnø (OSA). Apparatet er beregnet både til brug i hjemmet og på hospitalet.

Fugteren er beregnet til brug for en enkelt patient i hjemmet og til genbrug ved anvendelse på sygehuse/institutioner.

Lumis 150 VPAP ST

Lumis 150 VPAP ST apparatet er indiceret til at levere non-invasiv respiration til patienter, der vejer over 13 kg eller over 30 kg i iVAPS-modus med respirationsinsufficiens eller obstruktiv søvnapnø (OSA). Apparatet er beregnet både til brug i hjemmet og på hospitalet.

Fugteren er beregnet til brug for en enkelt patient i hjemmet og til genbrug ved anvendelse på sygehuse/institutioner.

Kliniske fordele

De kliniske fordele ved CPAP og bilevel til behandling af OSA er en reduktion i apnøer, hypopnøer og træthed samt forbedret livskvalitet. De kliniske fordele ved bilevel til behandling af respirationsinsufficiens kan omfatte: forbedring af overlevelse, symptomer om dagen, blodgasser, sundhedsrelateret livskvalitet og søvnkvalitet samt færre indlæggelser og mindre dyspnø.

Den kliniske fordel ved befugtning er en reduktion i bivirkninger i forbindelse med positivt luftvejstryk.

Tilsigtet patientgruppe/medicinske tilstande

Obstruktive lungesygdomme (f.eks. kronisk obstruktiv lungesygdom), restriktive lungesygdomme (f.eks. sygdomme i lungeparenkymet, sygdomme i thoraxvæggen, neuromuskulære sygdomme), sygdomme i det centrale respiratoriske drev, obstruktiv søvnapnø (OSA) og Obesity Hypoventilationsyndromet (OHS).

Kontraindikationer

Behandling med positivt luftvejstryk kan være kontraindiceret hos patienter, som lider af følgende forud eksisterende sygdomme:

- svær bulløs lungesygdom
- pneumothorax eller pneumomediastinum
- patologisk lavt blodtryk, især hvis dette er forbundet med formindsket intravaskulært volumen
- dehydrering
- cerebrospinal væskelækage, nylig kranieoperation eller traume.

Bivirkninger

Hvis du får usædvanlige smerter i brystet, alvorlig hovedpine eller øget åndenød, bør du sige det til din ordinerende læge. Akut infektion i de øvre luftveje kan nødvendiggøre midlertidig indstilling af behandlingen.

Følgende bivirkninger kan opstå i forbindelse med behandlingen med apparatet:

- tørhed i næse, mund eller svælg
- næseblod
- oppustethed
- ubehag i mellemøre eller bihuler
- øjenirritation
- hududslæt.

Oversigt

Lumis omfatter følgende:

- Apparat
- HumidAir™ fugter (hvis en sådan medfølger)
- Luftslange
- Strømforsyning
- Rejsetaske
- SD-kort (allerede isat).

Kontakt din behandler for at få oplysninger om et udvalg af tilbehør, der er tilgængelige til brug med enheden:

- Luftslange (opvarmet og ikke-opvarmet): ClimateLineAir™, ClimateLineAir Oxy™, SlimLine™, standard
- HumidAir fugter
- Dæksel til brug, når fugter ikke er påsat
- Filter Hypoallergent filter, standardfilter
- Air10™ DC/DC-omformer (12V/24V)
- SD-kortlæser
- Air10 oximeterstik
- Air10 USB-stik
- Power Station II
- Air10 slangealbue

Om apparatet



- 1 Luftudtag
- 2 Luftfilterdæksel
- 3 Fastholdelsesclips
- 4 Indgangsstik
- 5 Serienummer og apparatnummer

- 6 HumidAir fugter
- 7 Skærm
- 8 Adapterdæksel
- 9 SD-kortdæksel

Om kontrolpanelet



Knappen Start/Stop



Reguleringsknap



Knappen Hjem

Tryk for at starte/stoppe behandling.

Tryk og hold knappen nede i tre sekunder for at skifte til strømbesparende funktion.

Drej knappen for at navigere i menuen, og tryk for at vælge en valgmulighed.

Drej knappen for at justere en valgt valgmulighed, og tryk på den for at gemme ændringen.

Tryk for at vende tilbage til skærbilledet Hjem.

Der kan blive vist forskellige ikoner på skærbilledet på forskellige tidspunkter, herunder:



Rampetid



Trådløs signalstyrke (grøn)



Fugtighed



Trådløs overførsel ikke aktiveret (grå)



Fugter opvarmer



Ingen trådløs forbindelse



Fugter køler



Flyfunktion

Klargøring

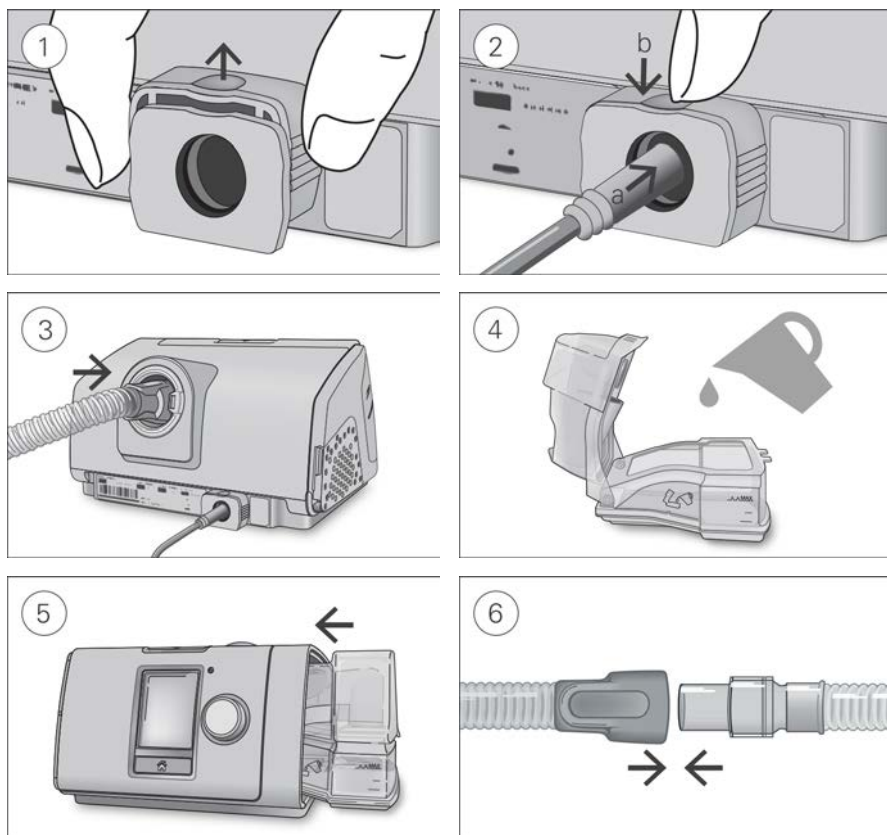

FORSIGTIG

Fugteren må ikke overfyldes, da der kan trænge vand ind i apparatet og luftslangen.

1. Sæt apparatet på en stabil jævn overflade, tag fat i fastholdelsesclipsen bag på apparatet, og træk opad for at åbne. Bemærk: Fastholdelsesclipsen vises i åben position.
2. (a) Slut strømstikket til strømindtaget på apparatet, og (b) skub derefter fastholdelsesclipsen ned for at fastgøre det. Sæt den ene ende af e-ledningen i strømforsyningen og den anden ende i stikkontakten.
3. Sæt luftslangen godt fast i luftudtaget på bagsiden af apparatet.
4. Åbn fugteren, og fyld den med vand op til mærket for maksimalt vandniveau. Fyld ikke fugteren med varmt vand.
5. Luk fugteren, og sæt den ind i siden af apparatet.
6. Sæt luftslangens frie ende godt fast på den samlede maske.
Nærmere oplysninger kan findes i brugervejledningen til masken.

Anbefalede masker findes på www.resmed.com.

Udførelse af funktionskontrol

1. Mens apparatet er slukket:

- **Kontrollér apparatets og tilbehørets stand.**

Inspicér apparatet og alt det medfølgende tilbehør. Systemet må ikke tages i brug, hvis der er synlige defekter.

- **Kontrollér opsætningen af luftslangen.**

Kontrollér, at luftslangen er i orden. Sæt luftslangen godt fast i luftudtaget samt det øvrige tilbehør, hvis det anvendes.

2. Tænd apparatet.

3. Kontrollér HumidAir-fugteren (hvis en sådan anvendes).

Skærbilledet **Overvågning** viser  nederst på skærmen, hvis luftfugteren er i brug.

Indledning af behandling

1. Tilpas din maske.

Se anvisninger for tilpasning i maskens vejledning, eller brug funktionen Masketilpasning til at kontrollere maskens tilpasning og tætning.

2. Tryk på Start/Stop, eller træk vejret normalt, hvis SmartStart er aktiveret.

Du vil vide, at behandlingen er slået til, når skærmen **Overvågning** vises.

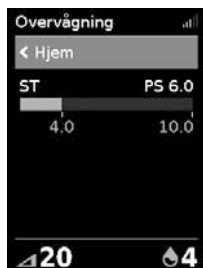

Tryklinjen viser inspirations- og eksspirationstrykket med grønt. Den grønne linje forlænges og trækker sig sammen, når trækker vejret ind og ud.

Skærmen bliver automatisk sort efter en kort tidsperiode. Du kan trykke på Hjem eller reguleringsknappen for at slå den til igen. Hvis strømmen afbrydes under behandlingen, vil apparatet automatisk genstarte, når strømmen genoprettes.

Lumis apparatet kommer med en lyssensor, der justerer skærbilledets lysstyrke på baggrund af lyset i rummet.

Afslutning af behandling

1. Tag masken af.

2. Tryk på Start/Stop, eller hvis SmartStart er aktiveret, vil behandlingen standse automatisk efter et par sekunder.

Bemærk: Hvis Bekræft stop er aktiveret, vises en meddelelse, der spørger, om du ønsker at standse behandlingen. Drej reguleringsknappen for at vælge **Ja**, og tryk derefter på reguleringsknappen for at standse behandlingen.

Når behandlingen er standset, giver **Søvnrapport** dig en oversigt over din behandlingssession.



Brugtimer–Angiver det antal behandlingstimer, du fik i sidste session.

Maskeforsegling–Angiver, hvor godt din maske blev forsejlet:

😊 God maskeforsegling.

☹ Skal justeres, se Masketilpasning.

Fugter–Angiver, om din fugter fungerer korrekt:

😊 Fugteren fungerer.

☹ Fugteren kan være defekt, kontakt din behandler.

Hvis din behandler har indstillet det, vil du også se:

Hændelser pr. time–Angiver det antal åpnøer og hypopnøer, du har haft pr. time.

Mere Info–Drej reguleringsknappen for at rulle ned og se flere detaljerede brugsdata.

Strømsparende funktion

Lumis-apparatet registrerer dine behandlingsdata. For at apparatet skal kunne overføre dataene til din behandler, må du ikke frakoble apparatet. Du kan imidlertid sætte det i strømsparende funktion for at spare på elektriciteten.

Sådan skifter du til **strømsparende funktion**:

- Tryk og hold Start/Stop nede i tre sekunder.
Skærmen bliver sort.

Sådan forlader du **strømsparende funktion**:

- Tryk på Start/Stop én gang.
Skærbilledet **Hjem** vises.

Mine optioner

Dit Lumis-apparat er blevet indstillet ud fra dine behov af din behandler, men du synes måske, du gerne vil foretage små justeringer for at gøre din behandling mere behagelig.

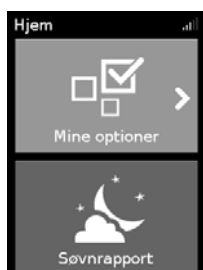

Fremhæv **Mine optioner**, og tryk derefter på reguleringsknappen for at se dine aktuelle indstillinger. Herfra kan du gøre dine valgmuligheder personlige.

Rampetid

Rampetiden, der er beregnet til at gøre begyndelsen af behandlingen mere behagelig, er den periode, hvor trykket stiger fra et lavt starttryk til det ordinerede behandlingstryk.

Du kan indstille din rampetid til Fra eller mellem 5 og 45 minutter.

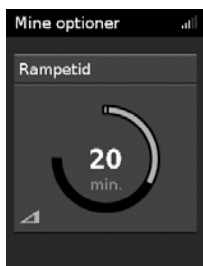

Justering af rampetiden:

1. I **Mine optioner** skal du dreje reguleringsknappen, så **Rampetid** fremhæves, og derefter trykke på reguleringsknappen.
2. Drej reguleringsknappen for at justere rampetiden til din foretrukne indstilling, og tryk på reguleringsknappen for at gemme ændringen.

Nedrampling

Nedrampling er beregnet til at gøre det mere behageligt at standse behandlingen ved at reducere dit tryk over en fastsat 15 minutters periode. Denne valgmulighed er kun tilgængelig for dig gennem din behandler.



Aktivering af Nedrampling:

1. I **Mine optioner** skal du dreje reguleringsknappen, så **Nedrampling** fremhæves, og derefter trykke på reguleringsknappen.
2. Drej reguleringsknappen for at vælge **Til**, og tryk derefter på reguleringsknappen for at gemme ændringen.

Sådan startes Nedrampling:

1. Tryk på start/stop-knappen.

Bemærk: Hvis Bekræft stop er aktiveret, vises en meddelelse, der spørger, om du ønsker at starte Nedrampling. Drej reguleringsknappen for at vælge **Ja**, og tryk derefter på reguleringsknappen for at starte Nedrampling.

Ikonet Nedrampling  og den resterende tid vil blive vist nederst til venstre på skærmen.

Når Nedrampling er færdig, vil apparatet fortsætte med at køre ved lavt tryk. Behandlingen kan standses når som helst ved at trykke på start/stop.

Fugtighedsniveau

Fugteren gør luften fugtig og er beregnet til at gøre behandlingen mere behagelig. Hvis du får tør næse eller mund, kan du skrue op for fugtigheden. Hvis du får fugt i masken, kan du skrue ned for fugtigheden.

Du kan sætte fugtighedsniveauet på Fra eller mellem 1 og 8, hvor 1 er den laveste fugtighedsindstilling, og 8 er den højeste fugtighedsindstilling.



Justering af fugtighedsniveauet:

1. I **Mine optioner** skal du dreje reguleringsknappen, så **Fugtigh.Niv.** fremhæves, og derefter trykke på reguleringsknappen.
2. Drej reguleringsknappen for at justere fugtighedsniveauet, og tryk på reguleringsknappen for at gemme ændringen.

Hvis du stadig får tør næse eller mund, eller du får fugt i masken, kan du overveje at bruge en ClimateLineAir opvarmet luftslange. ClimateLineAir giver, sammen med Climate Control, en mere behagelig behandling.

Masketilpasning

Masketilpasning er beregnet til at hjælpe dig med at vurdere og identificere mulige luftlækager omkring din maske.



Kontrol af masketilpasning:

1. Tag masken på som anvist i brugervejledningen til masken.
2. I **Mine optioner** skal du dreje reguleringsknappen, så **Kør Masketilpas.** fremhæves, og derefter trykke på reguleringsknappen. Apparatet begynder at blæse luft.
3. Tilpas masken, maskepuden og hovedtøjet, indtil der opnås et **god** resultat.

Masketilpasning standses ved at trykke på reguleringsknappen eller Start/Stop. Hvis du ikke kan opnå en god tætning af masken, skal du vurdere, om du har den rigtige maskestørrelse og/eller -type eller tale med din behandler.

Flere valgmuligheder

Der er nogle flere valgmuligheder på dit apparat, som du kan gøre personlige.

Maske	Denne valgmulighed viser indstillingen for din masketype. Hvis du bruger mere end én type maske, skal du justere denne indstilling, når du skifter mellem maskerne.
Kør opvarmning	Denne valgmulighed giver dig mulighed for på forhånd at opvarme vandbeholderen før start af behandlingen, så luften ikke er kold eller tør ved begyndelsen af behandlingen.
Neddrampning*	Denne valgmulighed er beregnet til at gøre det mere behageligt at standse behandlingen ved at reducere dit tryk over en fastsat 15 minutters periode.
Lækagealarm*	Når lækagealarmen er aktiveret, bipper apparatet, hvis masken lækker for meget luft, eller hvis du tager masken af under behandlingen.
SmartStart*	Når SmartStart er aktiveret, starter behandlingen automatisk, når du ånder ind i masken. Når du tager masken af, standser den automatisk efter et par sekunder.

*Når den er aktiveret af din behandler.

Pasning af apparatet

Det er vigtigt, at du rengør Lumis-apparatet regelmæssigt for at sikre, at du få optimal behandling. Følgende afsnit vil hjælpe dig med at adskille, rengøre og efterse apparatet og med at samle det igen.

ADVARSEL

Rengør slangesamlingen, fugteren og masken regelmæssigt for at opnå den bedst mulige behandling og forhindre bakterievækst, som kan få en negativ indvirkning på dit helbred.

Adskillelse

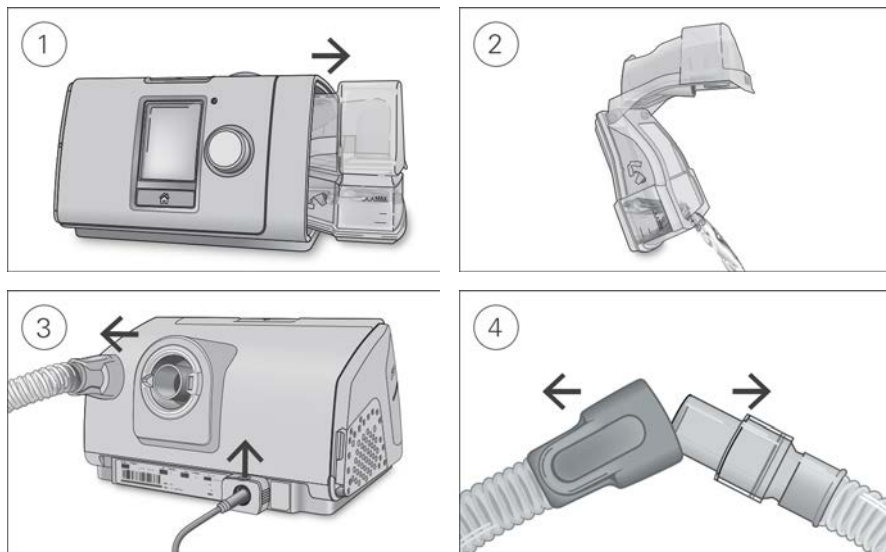

1. Hold foroven og forneden på fugteren, tryk forsigtigt på den, og træk den væk fra apparatet.
2. Åbn fugteren, og hæld evt. resterende vand ud.
3. Hold i manchetten på luftslangen, og træk den forsigtigt væk fra apparatet.
Grib fat i fastholdelsesclipsen, og træk opad for at frigøre el-ledningen.
4. Tag fat i både luftslangens manchetter og maskens drejlede, og træk dem derefter fra hinanden.

Rengøring

Apparatet bør rengøres som beskrevet hver uge. Nærmere anvisninger om rengøring af masken findes i brugervejledningen til masken.

1. Vask fugteren og luftslangen i varmt vand tilsat et mildt rengøringsmiddel.
2. Skyl fugteren og luftslangen grundigt, og lad dem tørre på et sted, hvor de ikke udsættes for direkte sollys og/eller varme.
3. Tør apparatet af udvendigt med en tør klud.

Bemærk:

- Fugteren kan vaskes i opvaskemaskine (indstilling til nænsom vask/glas) (kun øverste hylde). Fugteren må ikke vaskes ved temperaturer over 65 °C.
- Luftslangen må ikke vaskes i opvaske- eller vaskemaskine.
- Tøm fugteren dagligt, og tør den grundigt af med en ren klud til engangsbrug. Lad den tørre væk fra direkte sollys og/eller varme.

Eftersyn

Fugteren, luftslangen og luftfilteret bør efterses regelmæssigt for evt. beskadigelse.

1. Se fugteren efter:
 - Udskift den, hvis nogen del af den lækker, er revnet, skjoldet eller har tæring.
 - Udskift den, hvis forseglingen til vandbeholderen er revnet eller knækket.
 - Fjern eventuelt hvide pulveransamlinger vha. en opløsning af én del husholdningseddike og 10 dele vand.
2. Eftersø luftslangen, og udskift den, hvis der er huller, flænger eller revner.
3. Eftersø luftfilteret, og udskift det mindst hver sjette måned. Udskift den oftere, hvis der er huller eller blokeringer af snavs eller støv.

Luftfilteret udskiftes som følger:

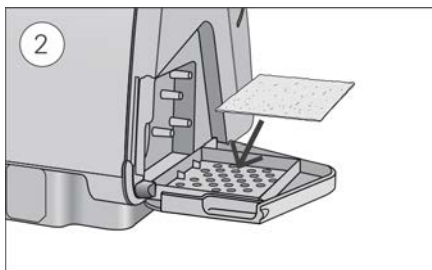
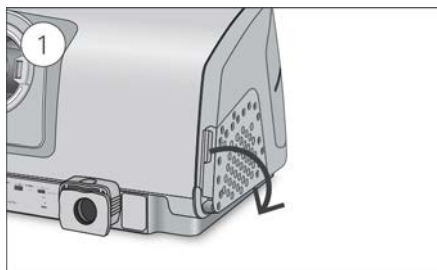

1. Åbn luftfilterdækslet, og fjern det gamle luftfilter. Luftfilteret kan hverken vaskes eller genbruges.
2. Sæt et nyt luftfilter på luftfilterdækslet og luk det derefter. Sørg for, at luftfilteret altid er monteret for at forhindre vand eller støv i at komme ind i apparatet.

Samling igen

Når fugteren og luftslangen er tørre, kan delene samles igen.

1. Sæt luftslangen godt fast i luftudtaget på bagsiden af apparatet.
2. Åbn fugteren, og fyld den med vand med stuetemperatur op til mærket for maksimalt vandniveau.

3. Luk fugteren, og sæt den ind i siden af apparatet.
4. Sæt luftslangens frie ende godt fast på den samlede maske.

Behand.data

Lumis-apparatet registrerer dine behandlingsdata for dig og din behandler, så de kan se og evt. foretage ændringer af din behandling. Dataene registreres og overføres derefter til din behandler trådløst, hvis et trådløst netværk er tilgængeligt, eller via et SD-kort.

Dataoverførsel

Lumis-apparatet har trådløs kommunikation, så dine behandlingsdata kan sendes til behandleren. Dette forbedrer kvaliteten af din behandling. Dette er en valgfri funktion, som kun fås, hvis du vælger at gøre brug af den, og hvis et trådløst netværk er tilgængeligt. Den lader også behandleren opdatere dine behandlingsindstillinger til tiden og opgradere softwaren i dit apparat for at sikre, at du får den bedst mulige behandling.

Dataene overføres normalt, efter at behandlingen er standset. For at sikre, at dine data overføres, skal du altid lade apparatet være sluttet til netstrømmen og sørge for, at det ikke er i Flyfunktion.

Bemærkninger:

- Behandlingsdata overføres muligvis ikke, hvis du bruger apparatet uden for det land eller den region, hvor det blev købt.
- Trådløs kommunikation er afhængig af tilgængeligheden af netværk.
- Enheder med trådløs kommunikation kan muligvis ikke fås i alle regioner.

SD-kort

En anden måde, hvorpå data kan overføres til din behandler, er via SD-kortet. Din behandler beder dig muligvis om at sende SD-kortet med posten eller at aflevere det. Når din behandler giver besked om det, skal du tage SD-kortet ud.

Tag ikke SD-kortet ud af apparatet, mens SD-lampen blinker, da dette er tegn på, at der skrives data på kortet.

Sådan udtages SD-kortet:

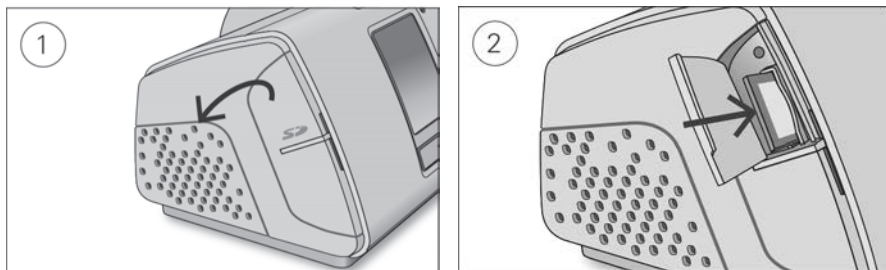

1. Åbn SD-kortdækslet.
2. Tryk SD-kortet ind, så det frigøres. Tag SD-kortet ud af apparatet.
Læg SD-kortet i beskyttelsesmappen, og send det tilbage til din behandler.

Der er flere oplysninger om SD-kortet på beskyttelsesmappen til SD-kortet, der følger med apparatet.

Bemærk: SD-kortet må ikke bruges til noget andet formål.

Under rejse

Du kan tage Lumis-apparatet med dig, uanset hvor du skal hen. Du skal bare huske på følgende:

- Benyt den medfølgende transporttaske for at undgå beskadigelse af apparatet.
- Tøm fugteren, og pak den separat i transporttasken.
- Sørg for at have den korrekte el-ledning for det område, du rejser til. Kontakt din behandler for at få oplysninger om, hvordan du kan købe den.
- Hvis du anvender et eksternt batteri, skal du slå fugteren fra for at maksimere batteriets levetid. Dette gøres ved at dreje **Fugtighedsniveau** til Fra.

Under flyrejse

Du har lov til at tage dit Lumis apparat med om bord som håndbagage. Medicinsk udstyr tæller ikke med som del af din håndbagage.

Lumis-apparatet opfylder kravene fra Federal Aviation Administration (FAA), så du kan bruge det på et fly. Dokumenter om opfyldelse af krav i forbindelse med flyrejse kan downloades og udskrives på www.resmed.com.

Når apparatet anvendes på et fly, skal du:

- Sørg for, at fugteren er helt tom og er sat i apparatet. Apparatet fungerer ikke, hvis fugteren ikke er isat.
- Slå Flyfunktion til.



Sådan slås Flyfunktion til:

1. I **Mine optioner** skal du dreje reguleringsknappen, så **Flyfunktion** fremhæves, og derefter trykke på reguleringsknappen.
2. Drej reguleringsknappen for at vælge **Til**, og tryk derefter på reguleringsknappen for at gemme ændringen.

Ikonet for Flyfunktion  vises øverst til højre på skærmen.



FORSIGTIG



Apparatet må ikke benyttes med vand i fugteren på et fly pga. risikoen for indånding af vand under turbulens.

Fejlfinding

Hvis du har problemer, kan du kaste et blik på følgende fejlfindingsemner. Hvis du ikke kan løse problemet, skal du kontakte din behandler eller ResMed. Forsøg aldrig at åbne apparatet.



Almindelig fejlfinding

Problem/mulig årsag	Løsning
Der siver luft ud rundt om masken Masken er muligvis ikke tilpasset korrekt.	Sørg for, at masken er tilpasset korrekt. Se anvisningerne for tilpasning i brugervejledningen til masken, eller brug funktionen Masketilpasning til at efterse masketilpasning og forsegling.
Min næse bliver tør eller tilstoppet Fugtighedsniveauret er muligvis indstillet for lavt.	Juster fugtighedsniveauret. Hvis du har en ClimateLineAir opvarmet luftslange, skal du se i brugervejledningen til ClimateLineAir.
Jeg får små dråber vand på næsen, i masken og i luftslangen Fugtighedsniveauret er måske indstillet for højt.	Juster fugtighedsniveauret. Hvis du har en ClimateLineAir opvarmet luftslange, skal du se i brugervejledningen til ClimateLineAir.
Min mund er meget tør og føles ubehagelig Der kommer måske luft ud gennem munden.	Forøg fugtighedsniveauret. Du bliver muligvis nødt til at bruge en hagerem til at holde munden lukket eller en Full-face maske.
Luftrykket i min maske virker for højt (det føles, som om jeg får for meget luft) Rampen er måske slået fra.	Brug valgmuligheden Rampetid.
Luftrykket i min maske virker for lavt (det føles, som om jeg ikke får nok luft) Rampe kan være i gang  . Nedramping kan være i gang  .	Vent til luftrykket er steget, eller slå Rampetid fra. Tryk på start/stop for at standse behandlingen, tryk derefter på start/stop for at genstarte og fortsætte behandling.
Min skærm er sort Baggrundslyset på skærmen er måske slået fra. Det slår fra automatisk efter en kort tidsperiode. Strømmen er måske ikke tilsluttet.	Tryk på Hjem eller reguleringsknappen for at slå det til igen. Tilslut strømforsyningen, og kontroller, at stikket er sat helt i.
Jeg har stoppet behandlingen, men apparatet blæser stadig luft Apparatet afkøler.	Apparatet blæser en lille mængde luft for at undgå kondens i luftslangen. Det stopper automatisk efter 30 minutter.

Problem/mulig årsag	Løsning
Fugteren er utæt	
Fugteren er muligvis ikke samlet korrekt.	Efterse fugteren for skader, og sæt den korrekt sammen igen.
Fugteren kan være beskadiget eller have revner.	Kontakt behandleren med henblik på udskiftning.
Mine behandlingsdata er ikke blevet sendt til min behandler	
Strømmen er måske ikke tilsluttet.	Tilslut strømforsyningen, og kontroller, at stikket er sat helt i.
Den trådløse dækning kan være dårlig.	Sørg for, at apparatet er anbragt på et sted, hvor der er dækning (dvs. på dit sengebord, og ikke i en skuffe eller på gulvet). Ikonet for trådløs signalstyrke  viser god dækning, når alle streger vises, og ringe dækning, når der ses færre streger.
Ikonet for Ingen trådløs dækning  vises øverst til højre på skærmen. Intet trådløst netværk tilgængeligt.	Sørg for, at apparatet er anbragt på et sted, hvor der er dækning (dvs. på dit sengebord, og ikke i en skuffe eller på gulvet). Hvis du bliver bedt om det, skal du sende SD-kortet til din behandler. SD-kortet indeholder også dine behandlingsoplysninger.
Apparatet kan være sat på Flyfunktion.	Sluk for Flyfunktion. Se afsnittet Flyrejser.
Dataoverførsel er ikke aktiveret for din enhed.	Tal med din behandler om dine indstillinger.
Skærbilledet og knapperne blinker	
Softwareopgradering er i gang.	Softwareopgraderingen tager cirka 10 minutter.

Meddelelser på apparatet

Meddelelse på apparatet/mulig årsag	Løsning
Stor lækage registreret, tjek din vandbeholder, beholderforsegling eller sidedæksel	
Fugteren er muligvis ikke isat korrekt.	Sørg for, at fugteren er isat korrekt.
Fugterens forsegling er muligvis ikke isat korrekt.	Åbn fugteren, og kontrollér, at forseglingen er isat korrekt.
Stor lækage registreret, tilslut slange	
Luftslangen er muligvis ikke tilsluttet korrekt.	Sørg for, at luftslangen er tilsluttet korrekt i begge ender.
Masken er muligvis ikke tilpasset korrekt.	Sørg for, at masken er tilpasset korrekt. Se anvisningerne for tilpasning i brugervejledningen til masken, eller brug funktionen Masketilpasning til at efterse masketilpasning og forsegling.
Slange blokeret, kontroller slange	
Luftslangen kan være blokeret.	Efterse luftslangen og fjern eventuel blokering. Tryk på reguleringsknappen for at slette meddelelsen, og tryk dernæst på Start/Stop for at starte apparatet igen.

Meddelelse på apparatet/mulig årsag	Løsning
SD-kort-fejl, tag kortet ud og tryk på start for at begynde behandl.	
SD-kortet er muligvis ikke indsat korrekt.	Tag SD-kortet ud, og isæt det igen.
Skrivebeskyttet kort; tag SD-kort ud, lås det op, og sæt det i igen.	
SD-kortets kontakt er muligvis i låst (read-only) positionen.	Flyt kontakten på SD-kortet fra den låste position  til den ulåste position  , og isæt det igen.
Systemfejl, se brugervejledningen, Fejl 004	
Apparatet har været opbevaret i varme omgivelser.	Lad det køle af, før det bruges igen. Afmonter strømkablet og tilslut det igen for at genstarte apparatet.
Luftfilteret er muligvis blokeret.	Efterse luftfilteret, og udskift det, hvis der er blokering. Afmonter strømkablet og tilslut det igen for at genstarte apparatet.
Luftslangen kan være blokeret.	Efterse luftslangen og fjern eventuel blokering. Tryk på reguleringsknappen for at slette meddelelsen, og tryk dernæst på Start/Stop for at starte apparatet igen.
Der kan være vand i luftslangen.	Fjern vandet fra luftslangen. Afmonter strømkablet og tilslut det igen for at genstarte apparatet.
For alle øvrige fejlmeddelelser, fx Systemfejl, se brugervejledningen, Fejl 0XX	
Der er opstået en uoprettelig fejl i apparatet.	Kontakt din behandler. Apparatet må ikke åbnes.

Samling af dele igen

Nogle dele af apparatet er fremstillet, så de let kan tages af for at undgå beskadigelse af delene eller apparatet. De kan let samles igen, som beskrevet herunder.

Sådan isættes fugterens forsegling:

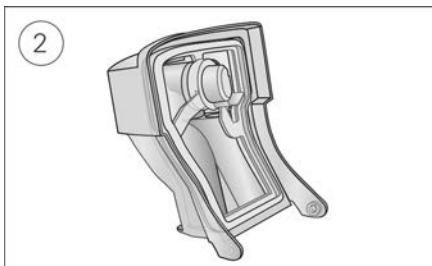
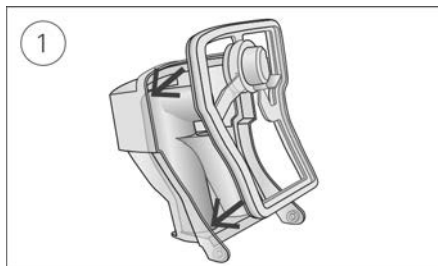

1. Sæt forseglingen fast på låget.
2. Tryk ned langs alle kanterne af forseglingen, indtil den sidder fast.

Sådan samles fugterens låg:

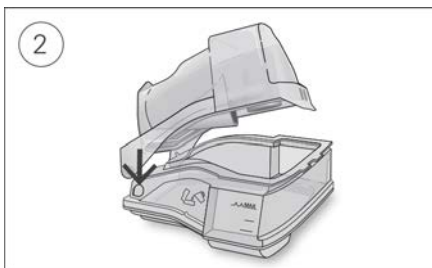
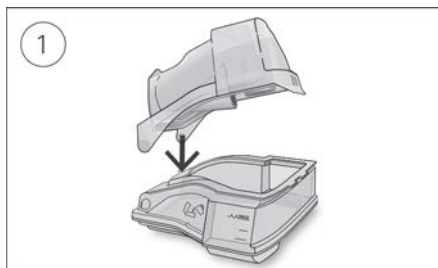

1. Sæt den ene side af låget i hængselshullet på underdelen.
2. Skub den anden side ned i rillen, indtil den går på plads med et klik.

Almindelige advarsler og forsigtighedsregler

ADVARSEL

- Sørg for at placere luftslangen, så de ikke bliver snoet rundt om hovedet eller halsen.
- Efterse regelmæssigt strømledninger, kabler og strømforsyning for skader eller tegn på slitage. Stands al brug og udskift i tilfælde af skader.
- Hold strømledningerne væk fra varme overflader.
- Hvis du bemærker eventuelle uforklarlige ændringer i apparatets ydeevne, hvis det laver usædvanlige lyde, hvis apparatet eller strømforsyningen tabes eller håndteres forkert, eller hvis huset er i stykker, skal du holde op at bruge apparatet og kontakte din behandler eller den nærmeste ResMed serviceafdeling.
- Apparatet må ikke åbnes eller ændres. Det har ingen dele, som brugeren selv kan reparere. Reparationer og servicering må kun udføres af en autoriseret ResMed-servicetekniker.
- Risiko for elektrisk stød. Neddyp ikke apparatet, strømforsyningen eller den elektriske ledning i vand. Hvis der spildes væsker ind i eller på apparatet, skal du tage stikket ud af stikkontakten og lade delene tørre. Tag altid stikket ud af stikkontakten inden apparatet rengøres, og sørg for, at alle dele er tørre, inden stikket sættes i stikkontakten igen.
- Der må ikke anvendes supplerende ilt, mens der ryges eller ved tilstedeværelse af åben ild.
- Sørg altid for, at apparatet er tændt, og at der genereres luftflow, inden der tændes for iltforsyningen. Husk altid at slukke for iltforsyningen inden apparatet slukkes, sådan at der ikke akkumuleres ubrugt ilt inde i selve apparatet, hvilket kan medføre risiko for brand.
- Udfør ikke nogen vedligeholdelsesopgaver, så længe apparatet er i drift.
- Apparatet bør ikke anvendes ved siden af eller oven på/under andet udstyr. Hvis det er nødvendigt at anvende apparatet ved siden af eller oven på/under andet udstyr, bør det kontrolleres, at apparatet fungerer normalt i den opsætning, hvor det vil blive anvendt.
- Anvendelse af andet tilbehør end det, der er specificeret for dette apparat, kan ikke anbefales. Sådant tilbehør kan øge apparatets emissioner eller mindske dets immunitet.
- Efterse jævnligt bakteriefileret for tegn på fugtighed eller anden forurening, specielt under forstøvning eller befugtning. Undladelse af dette kan medføre større modstand i vejtrækningen
- Apparatet er ikke blevet testet eller certificeret til brug i nærheden af røntgen-, CT- eller MR-scanningsudstyr. Bring ikke apparatet inden for en afstand af 4 m fra røntgen- eller CT-scanningsudstyret. Bring aldrig apparatet inden for et MR-scanningsområde.
- Behandlingsindstillinger må ikke ændres med fjernbetjening for patienter i et hospitalsmiljø.
- Brug ikke apparatet uden for dets godkendte driftsbetingelser. Brug af apparatet over en højde på 2.591 m og/eller uden for temperaturområdet 5 °C til 35 °C kan reducere behandlingens effektivitet og/eller beskadige apparatet.

FORSIGTIG

- Anvend kun dele og tilbehør fra ResMed sammen med apparatet. Dele, som ikke er fra ResMed kan reducere behandlingens effektivitet og/eller beskadige apparatet.
- Anvend kun ventede masker, der er anbefalet af ResMed eller af den ordinerende læge, med dette apparat. Hvis masken tilpasses, uden at apparatet blæser luft, kan det resultere i, at udåndet luft genåndes. Sørg for, at maskens ventilationshuller holdes åbne og utilstoppede, så flowet af frisk luft ind i masken opretholdes.
- Pas på ikke at anbringe apparatet, hvor det kan blive væltet, eller hvor man kan komme til at snuble over ledningen.
- Blokering af luftslangen og/eller luftindsugningen på apparatet, mens det er i drift, kan medføre overophedning af apparatet.

- Sørg for, at området omkring apparatet er tørt og rent og ryddeligt for alt (f.eks. beklædningsgenstande eller sengetøj), som evt. kunne blokere luftindsugningen eller dække strømforsyningsenheden.
- Apparatet må ikke lægges på siden, da der kan komme vand ind i apparatet.
- Forkert indstilling af apparatet kan resultere i forkerte masketrykflæsninger. Sørg for, at systemet er rigtigt indstillet.
- Der må ikke anvendes blegemiddel, klorin, alkohol eller aromabaserede opløsninger, fugtgivende eller antibakterielle sæber, eller duftende olier til rengøring af apparatet, fugteren eller luftslangen. Sådanne opløsninger kan forårsage skade eller påvirke fugterens ydeevne og reducere produkternes holdbarhed.
- Hvis du bruger fugteren, skal apparatet altid placeres på en jævn overflade, der er lavere end dit hoved, for at forhindre, at masken og luftslangerne fyldes med vand.
- Lad fugteren afkøle i ti minutter før håndtering, for at vandet kan blive afkølet og for at sikre, at fugteren ikke er for varm til, at man kan røre ved den.
- Sørg for, at fugteren er tom, før apparatet transporteres.

Bemærk:

- Apparatet er ikke beregnet til at blive betjent af personer (inklusive børn) med nedsatte fysiske, sensoriske eller mentale evner uden passende tilsyn af en person, der er ansvarlig for patientens sikkerhed.
- Alle eventuelle alvorlige hændelser, der opstår i forbindelse med denne enhed, skal indberettes til ResMed og de kompetente myndigheder i dit land.

Tekniske specifikationer

Enheder er angivet i cm H₂O og hPa. 1 cm H₂O svarer til 0,98 hPa.

90 W strømforsyningsenhed

AC indgangsspænding:	100–240V, 50–60Hz 1,0–1,5A, Klasse II 115 V, 400 Hz 1,5 A, Klasse II (nominelt ved brug i flyvemaskiner)
DC udgangsspænding:	24 V $\overline{\quad\quad\quad}$ 3,75 A
Typisk strømforbrug:	53 W (57 VA)
Strømforbrug ved spidsbelastning:	104 W (108 VA)

Miljøforhold

Driftstemperatur:	+5 °C til +35 °C Bemærk: Indåndingsluften, som behandlingsapparatet tilfører, kan være varmere end stuetemperaturen. Apparatet forbliver sikkert under ekstreme omgivende temperaturforhold (40 °C).
Driftsfugtighed:	10 % til 95 % relativ fugtighed, ikke-kondenserende
Driftshøjde:	Fra havoverfladen til 2,591 m over havet; lufttryksområde 1013 hPa til 738 hPa
Temperatur under opbevaring og transport:	-20 °C til +60 °C
Luftfugtighed under opbevaring og transport:	5 % til 95 % relativ fugtighed, ikke-kondenserende

Elektromagnetisk kompatibilitet

Lumis overholder alle gældende krav til elektromagnetisk kompatibilitet (EMC) i henhold til IEC 60601-1-2:2014 for bopæls-, kommercielt og let industrimiljø. Det anbefales, at mobile kommunikationsapparater holdes på mindst 1 meters afstand af apparatet.

Oplysninger vedr. elektromagnetiske emissioner og immunitet for denne ResMed-enhed kan findes på www.resmed.com/downloads/devices

Klassifikation: EN 60601-1:2006/A1:2013

Klasse II (dobbeltisolering), Type BF, indtrængningsbeskyttelse IP22.

Sensorer

Tryksensor:	Befinder sig internt ved apparatets udtag, af typen analog trykmåler, 0 til 40 cm H ₂ O (0 til 40 hPa)
Flow sensor:	Befinder sig internt ved apparatets indgang, af typen digital masseflow, -70 til +180 l/min.

Maksimalt konstant tryk ved en enkelt funktionsfejl

Apparatet vil lukke ned ved tilstedeværelse af en enkelt funktionsfejl, hvis steady-state trykket overstiger: 30 cm H₂O (30 hPa) i mere end 6 sek. eller 40 cm H₂O (40 hPa) i mere end 1 sek.

Lyd

Trykniveau målt i henhold til ISO 80601-2-70:2015 (CPAP-modus):

SlimLine:	25 dBA med en usikkerhed på 2 dBA
Standard:	25 dBA med en usikkerhed på 2 dBA
SlimLine eller Standard og fugtning:	27 dBA med en usikkerhed på 2 dBA

Trykniveau målt i henhold til ISO 80601-2-70:2015 (CPAP-modus):

SlimLine:	33 dBA med en usikkerhed på 2 dBA
Standard:	33 dBA med en usikkerhed på 2 dBA
SlimLine eller Standard og fugtning:	35 dBA med en usikkerhed på 2 dBA

Deklarerede støjmissionsværdier udtrykt ved total i overensstemmelse med ISO 4871:1996.

Fysisk – apparat og fugter

Dimensioner (H x B x D):	116 mm x 255 mm x 150 mm
Luftudtag (opfylder kravene i ISO 5356-1:2015):	22 mm
Vægt (apparat og vaskbar fugter):	1268 g
Kabinetkonstruktion:	Brandhæmmende teknisk termoplast
Vandkapacitet:	Til linjen for maksimal opfyldning 380 ml
Vaskbar fugter – materiale:	Injektionsstøbt plastik, rustfrit stål og silikoneforsegling

Temperatur

Maksimum varmeplade:	68 °C
Afbryder:	74 °C
Maksimum gastemperatur:	≤ 41°C

Luftfilter

Standard:	Materiale: Uvævet polyesterfiber Gennemsnitlig filtreringsevne: >75 % til ~7 mikron støv
Hypoallergent:	Materiale: Akryl- og polypropylenfibre i en polypropylenholder Effektivitet: >98 % til ~7-8 mikron støv; >80 % til ~0,5 mikron støv

Anvendelse om bord på fly

ResMed bekræfter, at apparatet opfylder kravene fra Federal Aviation Administration (FAA, den amerikanske flyadministration) (RTCA/DO-160, afsnit 21, kategori M) for alle faser af flyrejser.

Trådløst modul

Anvendt teknologi: 2G GSM, 3G, 4G (LTE)

Det anbefales, at apparatet holdes i en afstand af mindst 2 cm fra kroppen under driften. Dette gælder ikke masker, slanger eller tilbehør. Denne teknologi er muligvis ikke tilgængelig i alle regioner.

Overensstemmelseserklæring (for Radioudstyrsdirektivet)



ResMed erklærer, at Lumis-apparatet (285xx-modellerne) overholder de væsentlige krav og andre relevante bestemmelser i direktivet 2014/53/EU (RED). En kopi af overensstemmelseserklæringen kan ses på Resmed.com/productsupport
Dette apparat kan bruges i alle europæiske lande uden restriktioner.

Alle ResMed-apparater er klassificeret som medicinsk udstyr i henhold til direktivet om medicinsk udstyr. Enhver mærkning

af produktet og trykt materiale, der viser  0123, vedrører Rådets direktiv 93/42/EØF om medicinsk udstyr, herunder tilføjjelsen 2007/47/EF til direktivet om medicinsk udstyr.

Driftstrykområde

S, ST, T, PAC, iVAPS:
CPAP

2 til 25 cm H₂O (2 til 25 hPa)
4 til 20 cm H₂O (4 til 20 hPa)

Supplerende ilt

Maksimum flow:

15 l/min (S, ST, T, PAC, CPAP), 4 l/min (iVAPS)

Pneumatisk flowsti

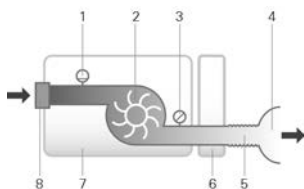

1. Flowsensor
2. Blæser
3. Tryksensor
4. Maske
5. Luftslange
6. Fugter
7. Apparat
8. Luftindtagsfilter

Konstruktionens levetid

Apparat, strømforsyningsenhed:
Vaskbar fugter
Luftslange:

5 år
2,5 år
6 måneder

Generelt

Patienten er den tiltænkte operatør.

Fugterens ydelse

Masketryk cm H ₂ O (hPa)	Nominelt RH-output %		Nominelt systemoutput AH ¹ , BTPS ²	
	Indstilling 4	Indstilling 8	Indstilling 4	Indstilling 8
3	85	100	6	>10
4	85	100	6	>10
10	85	100	6	>10
20	85	90	6	>10
25	85	90	6	>10

¹ AH – Absolute Humidity (absolut luftfugtighed) i mg/l.

² BTPS – Body Temperature Pressure Saturated (mættet tryk ved kropstemperatur).

Luftslange

Luftslange	Materiale	Længde	Indvendig diameter
ClimateLineAir	Fleksibel plastik og elektriske komponenter	2 m	15 mm
ClimateLineAir Oxy	Fleksibel plastik og elektriske komponenter	1,9 m	19 mm
SlimLine	Fleksibel plastik	1,8 m	15 mm
Standard	Fleksibel plastik	2 m	19 mm
3 m	Fleksibel plastik	3 m	19 mm

Temperaturafbryder til opvarmet slange: $\leq 41\text{ }^{\circ}\text{C}$

Bemærk:

- Producenten forbeholder sig ret til at ændre disse specifikationer uden varsel.
- Det elektriske stik i enden af den opvarmede luftslange er kun kompatibelt med luftudtaget for enden af apparatet og må ikke sluttes til masken.
- Der må ikke bruges elektrisk ledende eller antistatiske luftslanger.
- De viste indstillinger for temperatur og relativ fugtighed er ikke målte værdier.

Viste værdier

Værdi	Interval	Displayopløsning
Trykføler ved luftudtag:		
Masketryk	2–25 cm H ₂ O (2–25 hPa)	0,1 cm H ₂ O (0,1 hPa)
Værdier afledt af flow:		
Lækage	0–120 l/min	1 l/min
Tidalvolumen	0–4000 ml	1 ml
Respirationsfrekvens	0-50 BPM	1 BPM
Minutventilation	0–30 l/min	0,1 l/min
Ti	0,1-4,0 s	0,1 s
I:E ratio	1:100–2:1	0,1
Værdi	Nøjagtighed¹	
Trykmåling ¹ :		
Masketryk ²	$\pm[0,5\text{ cm H}_2\text{O (0,5 hPa)} + 4\% \text{ af den målte værdi}]$	
Flow og værdier afledt af flow ¹ :		
Flow	$\pm 6\text{ l/min}$ eller 10% af målingen (største værdi) ved 0-150 l/min positivt flow	
Lækage ²	$\pm 12\text{ l/min}$ eller 20% af målingen (største værdi) ved 0-60 l/min	
Tidalvolumen ^{2,3}	$\pm 20\%$	
Respirationsfrekvens ^{2,3}	$\pm 1,0\text{ BPM}$	
Minutventilation ^{2,3}	$\pm 20\%$	

¹ Resultater angives i STPD (standardtemperatur og tryk, tør) (101,3 kPa ved en driftstemperatur på 20 °C, tør). Når flowparametre omregnes til BTPS (Body Temperature and Pressure, Saturated, mættet tryk ved kropstemperatur), kan vanddamp bidrage til op til 13 % yderligere volumen.

² Nøjagtighed bliver evt. reduceret ved tilstedeværelse af lækager, supplerende ilt, tidalvolumener <100 ml eller minutventilation <3 l/min.

³ Målingsnøjagtighed bekræftet ifølge EN ISO 10651-6:2009 for Home Care Ventilatory Support Devices (udstyr til ventilationsstøtte ved hjemmebehandling) (Figur 101 og Tabel 101) med brug af ResMed-maske med nominelt ventilationsflow.

Usikkerheder forbundet med målesystemet

I overensstemmelse med ISO 80601-2-70:2015 er måleusikkerheden af producentens prøvedstyr:

For målinger af flow	$\pm 1,5\text{ l/min}$ eller $\pm 2,7\%$ af målingen (største værdi)
For målinger af volumen (< 100 ml)	$\pm 5\text{ ml}$ eller 6% af målingen (største værdi)
For målinger af volumen ($\geq 100\text{ mL}$)	$\pm 20\text{ ml}$ eller 3% af målingen (største værdi)
For målinger af tryk	$\pm 0,15\text{ cm H}_2\text{O (0,15 hPa)}$
For målinger af tid	$\pm 10\text{ ms}$

Tryknøjagtighed

Maksimal statisk trykvariation ved 10 cm H₂O (10 hPa) i henhold til ISO 80601-2-70:2015

	Standardluftslange	SlimLine luftslange
Uden fugtning	± 0,5 cm H ₂ O (± 0,5 hPa)	± 0,5 cm H ₂ O (± 0,5 hPa)
Med fugtning	± 0,5 cm H ₂ O (± 0,5 hPa)	± 0,5 cm H ₂ O (± 0,5 hPa)

Maksimal dynamisk trykvariation i henhold til ISO 80601-2-70:2015

Apparat uden fugtning og standardluftslange / Apparat med fugtning og standardluftslange

Tryk [cm H ₂ O (hPa)]	10 BPM	15 BPM	20 BPM
4	0,5 / 0,5	0,5 / 0,5	0,8 / 0,8
8	0,5 / 0,5	0,5 / 0,5	0,8 / 0,8
12	0,5 / 0,5	0,5 / 0,5	0,8 / 0,8
16	0,5 / 0,5	0,5 / 0,5	0,8 / 0,8
20	0,5 / 0,5	0,5 / 0,5	0,8 / 0,8
25	0,3 / 0,3	0,5 / 0,4	0,7 / 0,7

Apparat uden fugtning og SlimLine luftslange / Apparat med fugtning og SlimLine luftslange

Tryk [cm H ₂ O (hPa)]	10 BPM	15 BPM	20 BPM
4	0,5 / 0,5	0,5 / 0,5	0,8 / 0,8
8	0,5 / 0,5	0,5 / 0,5	0,8 / 0,8
12	0,5 / 0,5	0,5 / 0,5	0,8 / 0,8
16	0,5 / 0,5	0,5 / 0,5	0,8 / 0,8
20	0,5 / 0,5	0,5 / 0,5	0,8 / 0,8
25	0,4 / 0,3	0,6 / 0,5	0,8 / 0,8

Nøjagtighed af tryk - bi-level

Maksimal dynamisk trykvariation i henhold til ISO 80601-2-70:2015.

Enhed uden fugtning og standardluftslange / Enhed med fugtning og standardluftslange

Vejrtræknings-frekvens	Inspirationstryk (cm H ₂ O [hPa]) (middelværdier, standardafvigelser)				
	6	10	16	21	25
10 BPM	-0,09, 0,01 / -0,22, 0,01	-0,01, 0,07 / -0,22, 0,01	0,07, 0,05 / -0,24, 0,01	-0,03, 0,09 / -0,29, 0,03	0,12, 0,01 / -0,26, 0,02
15 BPM	0,02, 0,08 / -0,22, 0,01	0,12, 0,01 / -0,22, 0,01	0,15, 0,01 / -0,26, 0,01	0,15, 0,01 / -0,31, 0,02	0,16, 0,12 / -0,30, 0,02
20 BPM	0,17, 0,01 / -0,23, 0,01	0,21, 0,01 / -0,28, 0,01	0,25, 0,01 / -0,34, 0,01	0,21, 0,17 / -0,38, 0,02	0,32, 0,02 / -0,40, 0,03
Vejrtræknings-frekvens	Eksspirationstryk (cm H ₂ O [hPa]) (middelværdier, standardafvigelser)				
	2	6	12	17	21
10 BPM	-0,14, 0,01 / -0,27, 0,01	-0,16, 0,01 / -0,29, 0,02	-0,11, 0,10 / -0,34, 0,02	-0,16, 0,05 / -0,33, 0,01	-0,17, 0,05 / -0,33, 0,02
15 BPM	-0,16, 0,01 / -0,25, 0,01	-0,20, 0,01 / -0,33, 0,02	-0,20, 0,05 / -0,35, 0,01	-0,21, 0,05 / -0,38, 0,02	-0,23, 0,08 / -0,38, 0,02
20 BPM	-0,27, 0,01 / -0,37, 0,01	-0,26, 0,02 / -0,34, 0,01	-0,25, 0,01 / -0,38, 0,01	-0,29, 0,01 / -0,43, 0,02	-0,31, 0,01 / -0,45, 0,03

Enhed uden fugtning og SlimLine luftslange / Enhed med fugtning og SlimLine luftslange

Vejtræknings-frekvens	Inspirationstryk (cm H ₂ O [hPa]) (middelværdier, standardafvigelse)				
	6	10	16	21	25
10 BPM	-0,26, 0,01 / -0,52, 0,01	-0,25, 0,02 / -0,53, 0,02	-0,24, 0,02 / -0,53, 0,01	-0,25, 0,02 / -0,54, 0,02	-0,20, 0,02 / -0,51, 0,02
15 BPM	-0,26, 0,01 / -0,51, 0,01	-0,25, 0,01 / -0,54, 0,01	-0,26, 0,01 / -0,56, 0,01	-0,31, 0,03 / -0,58, 0,02	-0,30, 0,05 / -0,60, 0,03
20 BPM	-0,25, 0,02 / -0,52, 0,01	-0,29, 0,02 / -0,58, 0,01	-0,34, 0,02 / -0,62, 0,01	-0,36, 0,02 / -0,67, 0,02	-0,36, 0,03 / -0,69, 0,02
Vejtræknings-frekvens	Eksspirationstryk (cm H ₂ O [hPa]) (middelværdier, standardafvigelse)				
	2	6	12	17	21
10 BPM	-0,28, 0,01 / -0,43, 0,01	-0,30, 0,03 / -0,50, 0,01	-0,30, 0,01 / -0,54, 0,01	-0,33, 0,01 / -0,58, 0,01	-0,34, 0,01 / -0,60, 0,02
15 BPM	-0,24, 0,02 / -0,37, 0,01	-0,29, 0,02 / -0,47, 0,01	-0,35, 0,01 / -0,55, 0,01	-0,38, 0,01 / -0,62, 0,02	-0,42, 0,02 / -0,66, 0,01
20 BPM	0,05, 0,21 / -0,38, 0,01	-0,31, 0,02 / -0,50, 0,02	-0,37, 0,02 / -0,57, 0,02	-0,43, 0,02 / -0,65, 0,02	-0,48, 0,02 / -0,68, 0,02

Bemærk: Tabellen ovenfor er baseret på data, der dækker mellem 60,1 og 88,8 % af varigheden af inspirationsfasen og 66,1 og 93,4 % af eksspirationsfasen. Disse datapunkter starter umiddelbart efter de indledende overskridelses-/undersvingsperioder og ender ved det punkt, hvor flowet reduceres til en ækvivalent absolut værdi af startpunktet, imod afslutningen af vejtrækningsfaserne (dette svarer til %-områderne af værdierne vist direkte herover).

Flow (maksimum) ved indstillede trykniveauer

Følgende måles i overensstemmelse med ISO 80601-2-70:2015 ved enden af den specificerede luftslange:

Tryk cm H ₂ O (hPa)	Lumis og Standard l/min.	Lumis, fugtning og Standard l/min.	Lumis og SlimLine l/min.	Lumis, fugtning og ClimateLineAir l/min.
4	180	143	162	151
8	168	135	151	142
12	157	136	140	135
16	144	134	128	121
20	131	123	117	109
25	120	115	96	84

Flowmodstand

Tabellen viser luftslangens flowmodstand:

Luftslange	Ved flow (l/min) med tryk på 20 cm H ₂ O	Flowmodstand (cm H ₂ O/l/min)	
		Luftslange med vinkelstykke	Kun luftslange
Standard	30	0,006	0,005
	15	0,005	0,004
SlimLine	30	0,008	0,007
	15	0,006	0,006
ClimateLineAir	30	-	0,011
	15	-	0,008
ClimateLineAir Oxy	30	-	0,004
	15	-	0,002

Compliance

Tabellen viser complianceoplysninger om luftslangen:

Luftslange	Compliance (cm H ₂ O/l/min) med tryk på 60 cm H ₂ O	
	Luftslange med vinkelstykke	Kun luftslange
Standard	1,074	1,056
SlimLine	0,467	0,454
ClimateLineAir	-	0,482
ClimateLineAir Oxy	-	0,729

Vejledning og fabrikantdeklaration - elektromagnetiske emissioner og immunitet

Der skal udvises særlig forsigtighed i forbindelse med EMC og brugen af elektromedicinsk udstyr, og udstyret skal installeres og betjenes i overensstemmelse med EMC-oplysningerne i dette dokument.

Lumis apparatet er udviklet til at opfylde EMC-standarderne. Hvis der imidlertid er mistanke om, at apparatets ydeevne (fx. tryk og flow) bliver påvirket af andet udstyr, skal apparatet flyttes væk fra den mulige årsag til interferensen.

Vejledning og fabrikantdeklaration—elektromagnetiske emissioner

Apparatet er beregnet til brug i det elektromagnetiske miljø specificeret nedenfor. Kunden eller brugeren af apparatet bør sikre sig, at det bruges i et sådant miljø.

Emissionstest	Overholdelse	Elektromagnetisk miljø—vejledning
RF-emissioner CISPR 11	Gruppe 1	Apparatet anvender RF-energi udelukkende til dets interne funktion. Dets RF-emissioner er derfor meget lave, og det er ikke sandsynligt, at de forårsager nogen interferens i nærtstående elektronisk udstyr.
RF-emissioner CISPR 11	Klasse B	Apparatet er egnet til brug i alle lokaler, inklusive beboelseslokaler, såvel som lokaler, der er direkte forbundet med det offentlige lavspændingsstrømnæt, som forsyner bygninger anvendt til beboelsesformål.
Harmoniske emissioner IEC 61000-3-2	Klasse A	
Spændingsudsving/flimremissioner IEC 61000-3-3	Overholder	

Vejledning og fabrikantdeklaration - elektromagnetisk immunitet

Apparatet er beregnet til brug i det elektromagnetiske miljø specificeret nedenfor. Kunden eller brugeren af apparatet bør sikre sig, at det bruges i et sådant miljø.

Immunitetstest	IEC 60601-1-2 testniveau	Overholdelsesniveau	Elektromagnetisk miljø—vejledning
Elektrostatisk afladning (ESD) IEC 61000-4-2	±6 kV kontakt ±8 kV luft	±8 kV kontakt ±15 kV luft	Gulve skal være træ, beton eller keramikfliser. Hvis gulve er dækket med syntetisk materiale, skal den relative fugtighed være mindst 30 %.
Elektrisk hurtigt transient/burst IEC 61000-4-4	±2 kV for strømforsyningsledninger ±1 kV for indgangs-/udgangsledninger	±2 kV ±1 kV for indgangs-/udgangsledninger	Netstrømskvaliteten skal være som for et typisk kommercielt eller hospitalsmiljø.
Spændingsbølge IEC 61000-4-5	±1 kV differentialmodus ±2 kV normalmodus	±1 kV differentialmodus ±2 kV normalmodus	Netstrømskvaliteten skal være som for et typisk kommercielt eller hospitalsmiljø.

Immunitetstest	IEC 60601-1-2 testniveau	Overholdelsesniveau	Elektromagnetisk miljø—vejledning
Spændingsdyk, korte afbrydelser og spændingsvariationer i strømforsyningsens inputledninger IEC 61000-4-11	(<5% Ut (>95 % dyk i UT) i 0,5 cyklus 40 % UT (60 % fald i UT) i 5 cykler 70 % UT (30 % fald i UT) i 25 cykler (<5% Ut (>95 % dyk i UT) i 5 sek.	100 V 240 V	Netstrømskvaliteten skal være som for et typisk kommercielt eller hospitalsmiljø. Hvis brugeren af apparatet kræver uafbrudt drift under strømafbrydelser, anbefales det, at apparatet strømføres fra en nødstrømsforsyning.
Driftsfrekvens (50/60 Hz) magnetisk felt IEC 61000-4-8	3 A/m	30 A/m	Driftsfrekvensens magnetiske felter skal være på niveauer, der er karakteristiske for et typisk erhvervmiljø eller et hospital.
Ledet RF IEC 61000-4-6	3 Vrms 150 kHz til 80 MHz	3 Vrms 150 kHz til 80 MHz	Bærbart og mobilt RF-kommunikationsudstyr må ikke anvendes nærmere nogen del af apparatet, inklusive kabler, end den anbefalede sikkerhedsafstand, der er beregnet fra den ligning, der gælder for senderens frekvens.
Udstrålet RF IEC 61000-4-3	3 V/m 80 MHz til 2,5 GHz	10 V/m 80 MHz til 2,5 GHz	Anbefalet sikkerhedsafstand $d = 0,35 \sqrt{P}$ $d = 0,35 \sqrt{P}$ 80 MHz til 800 MHz $d = 0,70 \sqrt{P}$ 800 MHz til 2,5 GHz Hvor P er senderens maksimale udgangseffekt-mærkeværdi i watt (W) i henhold til senderens fabrikant og d er den anbefalede sikkerhedsafstand i meter (m). Feltstyrker fra faste RF-sendere, som fastsat af en elektromagnetisk måling på stedet, ^a bør være mindre end overholdelsesniveauet i hvert frekvensområde. ^b Der kan forekomme interferens i nærheden af udstyr, der er mærket med følgende symbol: 

^a Feltstyrker fra faste sendere, som fx basisstationer til radiotelefoner (mobil/trådløs) og landmobile radioer, amatørradio, AM- og FM-radiotransmission og TV-transmission kan ikke forudsiges teoretisk med nøjagtighed. For at vurdere det elektromagnetiske miljø forårsaget af faste RF-sendere, bør en elektromagnetisk måling på stedet overvejes. Hvis den målte feltstyrke på det sted, hvor apparatet bruges, overstiger det gældende RF-overholdelsesniveau ovenfor, skal observeres for at verificere normal drift. Hvis der observeres unormal ydelse, kan det være nødvendigt med yderligere forholdsregler, som fx at dreje eller flytte apparatet.

^b Over frekvensområdet 150 kHz til 80 MHz bør feltstyrker være mindre end 3 V/m.

Bemærkninger:

- UT er vekselstrømsspændingen for hovedstrømforsyningen inden anvendelse af testniveauet.
- Ved 80 MHz og 800 MHz gælder det højeste frekvensområde.
- Disse retningslinjer gælder muligvis ikke i alle situationer. Elektromagnetisk transmission påvirkes af absorption og refleksion fra strukturer, genstande og mennesker.

Anbefalet separationsafstand mellem bærbart og mobilt RF-kommunikationsudstyr og apparatet

Apparatet er beregnet til brug i det elektromagnetiske miljø, hvor udsårede RF-forstyrrelser er kontrollerede. Kunden eller brugeren af apparatet kan hjåelpå med at forhindre elektromagnetisk interferens ved at opretholde en minimumsafstand mellem bærbart og mobilt RF-kommunikationsudstyr (sendere) og apparatet, som anbefalet nedenfor, i henhold til kommunikationsudstyrets maksimale udgangseffekt.

Senderens maksimale, nominelle udgangseffekt (W)	Sikkerhedsafstand i henhold til senderens frekvens (m)		
	150 kHz til 80 MHz $d = 0,35 \sqrt{P}$	80 MHz til 800 MHz $d = 0,35 \sqrt{P}$	800 MHz til 2,5 GHz $d = 0,7 \sqrt{P}$
0,01	0,035	0,035	0,070
0,1	0,11	0,11	0,22
1	0,35	0,35	0,70
10	1,1	1,1	2,2
100	3,5	3,5	7,0

For sendere, der er normeret til en maksimal udgangseffekt og ikke er anført ovenfor, kan den anbefalede sikkerhedsafstand d i meter (m) bestemmes ved brug af den ligning, der gælder for senderens frekvens, hvor P er senderens maksimale, nominelle udgangseffekt i watt (W) i henhold til senderens fabrikant.

Bemærkninger:

- Ved 80 MHz og 800 MHz gælder sikkerhedsafstanden for de højere frekvensområder.
- Disse retningslinjer gælder muligvis ikke i alle situationer. Elektromagnetisk transmission påvirkes af absorption og refleksion fra strukturer, genstande og mennesker.

Symbolforklaring

Følgende symboler kan forekomme på produktet eller pakningen.

Læs brugsanvisningen inden brug. Angiver en advarsel eller en forholdsregel Følg brugsanvisningen inden brug. Producent. Autoriseret repråsentant i EU. Partikode. Katalognummer. Serienummer. Apparatnummer. Slået til / slået fra. Apparatets vægt. IP22 Beskyttet mod indtrången af genstande på størrelse med en finger og mod lodret faldende vanddråber ved en hældning på maks. 15 ° fra den angivne retning. Jævnstrøm. Type BF anvendt del. Klasse II-udstyr. Fugtighedsgråense. Temperaturgråense. Ikke-ioniserende stråling. Kinesisk logo 1 for forureningskontrol. Kinesisk logo 2 for forureningskontrol. Rx Only Receptpligtigt (I henhold til føderal lovgivning i USA må dette apparat kun sælges af læger eller efter en læges anvisning). MAX Maksimalt vandniveau. Brug kun destilleret vand. Driftshøjde. Gråense for atmosfærisk tryk. Overholder RTCA DO-160 afsnit 21, kategori M. MR-usikker (må ikke anvendes i nærheden af MR-scanningsudstyr). Fremstillingsdato. Dåmp alarm (alarmen for lav SpO₂ er ikke tilgængelig). Importør. Medicinsk udstyr.

Se symbolordliste på ResMed.com/symbols.



Miljøoplysninger

Dette apparat skal bortskaffes separat og ikke sammen med usorteret kommunalt affald. Ved bortskaffelse af apparatet skal de hensigtsmæssige lokale indsamlings-, genanvendelses- og genindvindingssystemer anvendes. Anvendelse af disse indsamlings-, genanvendelses- og genindvindingssystemer har til formål at reducere belastningen af de naturlige ressourcer og forhindre farlige stoffer i at skade miljøet.

Hvis du har brug for information om disse affaldssystemer, bedes du kontakte de lokale affaldsmyndigheder. Symbolet med den overstregede skraldespand er en påmindelse om at benytte disse affaldsfaciliteter. Oplysninger om indsamling og bortskaffelse af ResMed-apparatet fås ved at kontakte ResMed-kontoret, den lokale forhandler eller ved at slå op på webstedet www.resmed.com/environment.

Service

Lumis apparatet er beregnet til at fungere sikkert og pålideligt, forudsat at produktet benyttes i overensstemmelse med ResMeds anvisninger. ResMed anbefaler, at Lumis apparatet efterses og serviceres på et autoriseret ResMed-servicecenter, hvis der findes tegn på slid eller problemer i forbindelse med apparatets funktion. Ellers skulle det generelt ikke være nødvendigt at servicere og inspicere produkterne i deres levetid.

Begrænset garanti

ResMed Pty Ltd (herefter 'ResMed') garanterer, at produktet fra ResMed vil være uden defekter i materialer og udførelse fra købsdatoen og i den periode, der er angivet nedenfor.

Produkt	Garantiperiode
<ul style="list-style-type: none">• Maskesystemer (inklusive maskeramme, pude, hovedbånd og slanger) - bortset fra apparaterne til engangsbrug• Tilbehør - bortset fra apparaterne til engangsbrug• Fingerpulssensorer af flekstype• Vandbeholdere til fugter	90 dage
<ul style="list-style-type: none">• Batterier til brug i ResMed's interne og eksterne batterisystemer	6 måneder
<ul style="list-style-type: none">• Fingerpulssensorer af clipstype• Datamoduler til CPAP- og bi-level-apparater• Oximetre og oximeteradaptere til CPAP- og bi-level-apparater• Vaskbare vandbeholdere til fugtere• Kontrolapparater til titrering	1 år
<ul style="list-style-type: none">• CPAP-, bilevel- og ventilationsapparater (inklusive eksterne strømforsyningsenheder)• Fugtere• Batteritilbehør• Bærbare diagnosticerings- og screeningsapparater	2 år

Denne garanti gælder kun for den oprindelige køber. Den kan ikke overdrages.

Hvis produktet svigter ved almindelig brug, vil ResMed efter eget skøn reparere eller udskifte det defekte produkt eller en eller flere af dets komponenter.

Denne begrænsede garanti dækker ikke følgende: a) enhver skade, der er et resultat af ukorrekt brug, misbrug, modifikation eller ændring af produktet; b) reparationer udført af serviceorganisationer, som ikke udtrykkeligt er godkendt af ResMed til at udføre sådanne reparationer; og c) enhver skade eller

kontamination, der skyldes røg fra cigaretter, piber, cigarer eller andet.

Garantien gælder ikke for produkter, der sælges eller videresælges uden for det område, hvor de oprindeligt blev købt.

Garantikrav for defekte produkter skal indgives af den oprindelige kunde på købsstedet.

Denne garanti erstatter alle andre udtrykkelige eller underforståede garantier, herunder enhver underforstået garanti for salgbarhed eller egnethed til et bestemt formål. Visse lande eller områder tillader ikke begrænsninger i varigheden af en underforstået garanti, så ovennævnte begrænsning gælder muligvis ikke for dig.

ResMed er ikke ansvarlig for nogen tilfældig eller efterfølgende skade, der hævdes at være et resultat af salg, installation eller brug af noget som helst produkt fra ResMed. Visse lande tillader ikke udelukkelse eller begrænsning af ansvar for tilfældige skader eller følgeskader, så ovennævnte begrænsning gælder muligvis ikke for dig.

Denne garanti giver dig bestemte juridiske rettigheder, og du har muligvis også andre rettigheder, som kan variere fra land til land. Nærmere oplysning om rettigheder under garantien fås ved at kontakte den lokale ResMed-forhandler eller det lokale ResMed-kontor.

Yderligere oplysninger

Hvis du har spørgsmål eller du har brug for yderligere oplysninger vedrørende brugen af apparatet, bedes du kontakte din behandler.

Tervetuloa

Lumis™ 100 VPAP S, Lumis 100 VPAP ST ja Lumis 150 VPAP ST ovat kaksitasoista positiivista hengitystiepainetta antavia painelaitteita.

VAROITUS

- Lue tämä koko opas ennen kuin alat käyttää laitetta.
- Käytä laitetta tässä oppaassa tarkoitettuun käyttöön.
- Sinua hoitavan lääkärin neuvoja on noudatettava ensisijaisesti ja tämän oppaan neuvoja niiden jälkeen.
- Tämä laite ei sovi ventilaattorihoidosta riippuvaisille potilaille.

Käyttöaiheet

Lumis 100 VPAP S

Lumis 100 VPAP S -laite on tarkoitettu noninvasiiviseen ventilaatioon potilaille, jotka painavat yli 13 kg ja joilla on hengityksen vajaatoiminta tai obstruktiivinen uniapnea (OSA). Laite on tarkoitettu koti- ja sairaalakäyttöön.

Kostutin on tarkoitettu vain yhden potilaan käyttöön kotiympäristössä sekä useiden potilaiden käyttöön sairaala- tai laitostympäristössä.

Lumis 100 VPAP ST

Lumis 100 VPAP ST -laite on tarkoitettu noninvasiiviseen ventilaatioon potilaille, jotka painavat yli 13 kg ja joilla on hengityksen vajaatoiminta tai obstruktiivinen uniapnea (OSA). Laite on tarkoitettu koti- ja sairaalakäyttöön.

Kostutin on tarkoitettu vain yhden potilaan käyttöön kotiympäristössä sekä useiden potilaiden käyttöön sairaala- tai laitostympäristössä.

Lumis 150 VPAP ST

Lumis 150 VPAP ST -laite on tarkoitettu noninvasiiviseen ventilaatioon potilaille, jotka painavat yli 13 kg, tai iVAPS-toimintamuodossa yli 30 kg painaville potilaille, joilla on hengityksen vajaatoiminta tai obstruktiivinen uniapnea (OSA). Laite on tarkoitettu koti- ja sairaalakäyttöön.

Kostutin on tarkoitettu vain yhden potilaan käyttöön kotiympäristössä sekä useiden potilaiden käyttöön sairaala- tai laitostympäristössä.

Kliiniset hyödyt

Obstruktiivisen uniapnean hoidossa käytetyn CPAP- ja kaksoipainelaitteiden kliininen hyöty perustuu siihen, että apneat, hypopneat ja uneliaisuus vähenevät ja elämänlaatu paranee. Hengitysvajauksen hoidossa käytetyn kaksoispainelaitteiden kliinisiin hyötyihin voi kuulua seuraavia: kokonaisuusaloennusteen, päiväaikaisten oireiden, veren kaasujen, terveyteen liittyvän elämänlaadun ja unen laadun paraneminen sekä sairaalassaolokertojen ja hengenahdistuksen väheneminen.

Kostutuksen kliininen hyöty perustuu siihen, että sitä käyttäen voidaan vähentää hengitysteiden ylipainehoittoa liittyviä sivuvaikutuksia.

Potilaat/sairaudet, joiden hoitoon maski on tarkoitettu

Obstruktiiviset keuhkosairaudet (esim. keuhkohtaumatauti), restriktiiviset keuhkosairaudet (esim. keuhkoparenkymisairaudet, rintakehän sairaudet, neuromuskulaariset sairaudet), sentraaliset hengityksensäätelysairaudet, obstruktiivinen uniapnea ja obesiteetti-hypoventilaatio-oireyhtymä (OHS).

Kontraindikaatiot

Hengitysteiden ylipainehoito ei ehkä sovellu käytettäväksi potilailla, joilla on ennestään jokin seuraavista:

- vakava keuhkorakkulasairaus
- ilmarinta tai ilmapölyallergia
- patologisen alhainen verenpaine, erityisesti jos se liittyy suonensisäisen tilavuuden pienenemiseen
- dehydraatio
- aivonselkäydinnesteen vuoto, hiljattain suoritettu kallokirurginen toimenpide tai kallovamma.

Haittavaikutukset

Kerro sinua hoitavalle lääkärille, jos sinulla esiintyy epätavallista rintakipua, kovaa päänsärkyä tai lisääntynyttä hengästymistä. Ylähengitysteiden tulehdussairauden aikana voi olla syytä keskeyttää hoito joksikin aikaa.

Laitteella annettavan hoidon aikana voi esiintyä seuraavia sivuvaikutuksia:

- nenän, suun tai nielun kuivumista
- nenäverenvuotoa
- turvotusta
- epämiellyttävää tunnetta korvissa tai poskiontelossa
- silmien ärsytystä
- ihoärsytystä.

Laitteisto lyhyesti

Lumis-laitteistoon kuuluvat seuraavat välineet:

- laite
- HumidAir™-kostutin (jos se on toimitettu)
- ilmaletku
- virtalähdeyksikkö
- kuljetuslaukku
- SD-kortti (jo paikalleen asennettuna).

Ota yhteys hoidosta vastaavaan saadaksesi tietoja käytettävissä olevista laitteen lisävarusteista, esim. seuraavista:

- ilmaletku (lämmitettävä ja ei-lämmitettävä): ClimateLineAir™, ClimateLineAir Oxy, SlimLine™, Standard
- HumidAir-kostutin
- Sivuseinämä, jota käytetään ilman kostutinta
- Suodatin: hypoallergeeninen suodatin, tavallinen suodatin
- Air10™-tasavirta-/tasavirtamuunnin (12 V/24 V)
- SD-kortinlukija
- Air10-oksimeetrisovitin
- Air10-USB-sovitin
- Power Station II.
- Air10-letkun kulmakappale

Tietoja laitteestasi

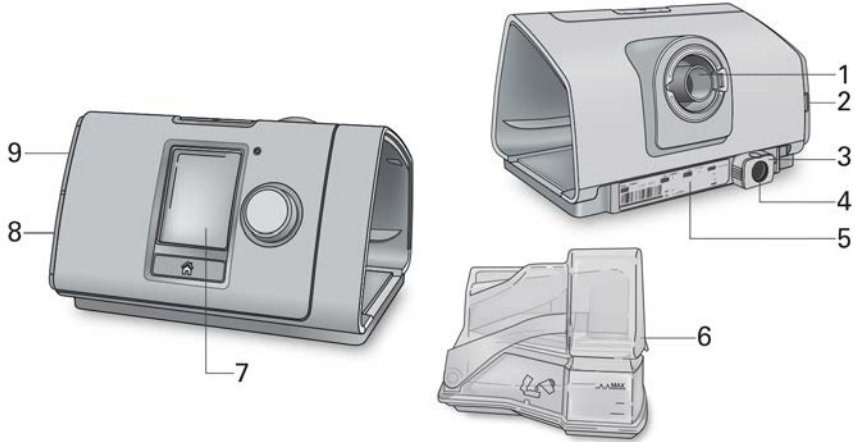

- | | | | |
|---|------------------------|---|-------------------|
| 1 | Ilmantuloaukko | 6 | HumidAir-kostutin |
| 2 | Ilmansuodattimen kansi | 7 | Näyttö |
| 3 | Kiinnityspidike | 8 | Sovittimen suojus |
| 4 | Virrantuloaukko | 9 | SD-kortin suojus |
| 5 | Sarja- ja laitenumero | | |

Tietoja ohjauspaneelistä



Käynnistys-/pysäytyspainike



Säädin



Koti-painike

Aloita tai lopeta hoito painamalla painiketta.

Voit siirtyä virransäästötilaan painiketta painamalla ja pitämällä sitä alhaalla kolme sekuntia.

Siirry valikossa säädintä kääntämällä ja valitse vaihtoehto säädintä painamalla.

Sääda valittua vaihtoehtoa säädintä kääntämällä ja tallenna tekemäsi muutos painamalla.

Palaa Koti-näyttöön painiketta painamalla.

Näytössä voivat näkyä eri aikoina eri kuvakkeet, esim. seuraavat:



Viiveaika



Kosteus



Kostuttimen lämmitys



Kostuttimen jäähdytys



Langattoman signaalin voimakkuus (vihreä)



Langatonta tiedonsiirtoa ei ole otettu käyttöön (harmaa)



Ei langatonta yhteyttä



Lentokonetilä

Asennus

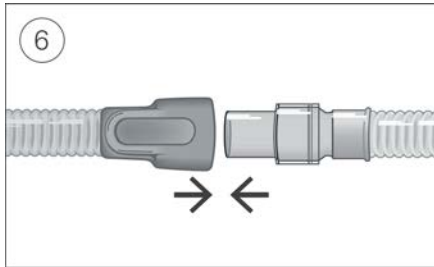
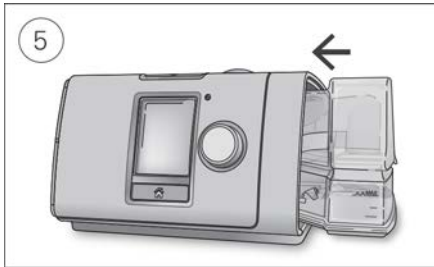
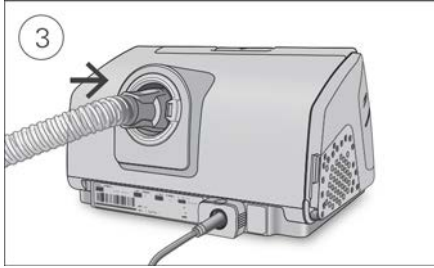
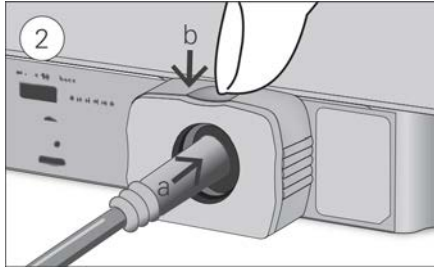
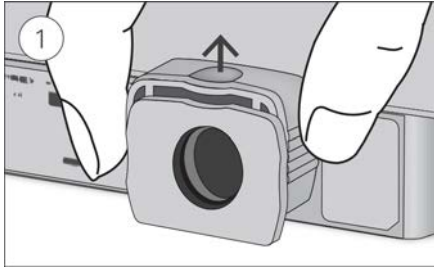

HUOMIO

Älä täytä kostutinta liian täyteen, koska vesi voi päästä laitteeseen ja ilmaletkuun.

1. Pidä laite vakaalla tasaisella pinnalla. Tartu laitteen takaosassa olevaan kiinnityspidikkeeseen ja avaa vetämällä ylöspäin. Huomautus: Kuvassa kiinnityspidike esitetään avoimessa asennossa.
2. (a) Kytke virtaliitin laitteen virrantuloaukkoon ja (b) kiinnitä paikalleen kiinnityspidikettä alaspäin työntämällä. Yhdistä virtajohdon toinen pää virtalähdneysikköön ja toinen pää pistorasiaan.
3. Liitä ilmaletku tiukasti laitteen takaosassa sijaitsevaan ilmantuloaukkoon.
4. Avaa kostutin ja täytä se vedellä enintään veden enimmäistason merkkiin asti. Kostutinta ei saa täyttää kuumalla vedellä.
5. Sulje kostutin ja aseta se paikalleen laitteen sivulle.
6. Liitä ilmaletkun vapaa pää ja koottu maski tiukasti toisiinsa.

Katso tarkemmat tiedot maskin käyttöoppaasta.

Suosittelut maskit löydät verkkosivulta www.resmed.com.

Toiminnallisen testin tekeminen

1. Kun laitteessa ei ole virta päällä:

- **Tarkasta laitteen ja lisävarusteiden kunto.**

Tarkasta laite ja kaikki mukana tulleet lisävarusteet. Jos niissä on minkäänlaisia näkyviä vikoja, laitteistoa ei saa käyttää.

- **Tarkasta ilmaletkujen kokoonpano.**

Tarkasta, ettei ilmaletkustossa ole ilmavuotoja. Liitä ilmaletkusto ilmantuloaukkoon ja lisävarusteisiin, jos sellaisia on käytössä.

2. Laita laite päälle.

3. Tarkasta HumidAir-kostutin (jos käytössä).

Valvonta-näytön alareunassa näkyy  -symboli, jos kostutin on käytössä.

Hoidon aloittaminen

1. Aseta maski kasvoillesi.

Katso sovitusohjeet maskin käyttöoppaasta tai käytä Maskinsovitus-toimintoa maskin sopivuuden ja tiiviyyden tarkistamiseen.

2. Paina käynnistys-/pysäytyspainiketta tai hengitä normaalisti, jos SmartStart-toiminto on otettu käyttöön.

Tiedät, että hoito on käynnissä, kun näkyviin tulee **Valvonta**-näyttö.

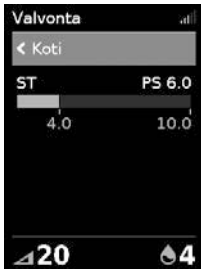

Painepalkki osoittaa sisään- ja uloshengityspaineet vihreällä värillä. Vihreä palkki laajenee ja supistuu, kun hengität sisään ja ulos.

Näyttö muuttuu automaattisesti mustaksi hetken päästä. Käynnistä se uudelleen painamalla Koti-painiketta tai painamalla säädintä. Jos hoidon aikana esiintyy virtakatkos, laite aloittaa hoidon automaattisesti uudelleen virran palautuessa.

Lumis-laitteessa on valoanturi, joka säätelee näytön kirkkautta huoneen valaistuksen perusteella.

Hoidon lopettaminen

1. Ota maski pois.

2. Paina käynnistys-/pysäytyspainiketta, tai jos SmartStart-toiminto on otettu käyttöön, hoito pysähtyy automaattisesti muutaman sekunnin päästä.

Huomautus: Jos Vahvista lopetus -toiminto on otettu käyttöön, näkyviin tulee viesti, jossa kysytään, haluatko lopettaa hoidon. Valitse **Kyllä** säädintä kääntämällä ja lopeta sitten hoito säädintä painamalla.

Kun hoito on loppunut, **Uniraportti** antaa yhteenvedon hoitojaksostasi.



Käyttötunnit – osoittaa viime käyttökerran käyttötuntimäärän.

Maskin tiiviys – osoittaa, kuinka hyvä maskisi tiiviys on:



Hyvä maskin tiiviys.



Maskia täytyy säätää, katso Maskin sovitus.

Kostutin – osoittaa, toimiiko kostutin oikein:



Kostutin toimii.



Kostutin voi olla viallinen, ota yhteys hoidosta vastaavaan..

Jos hoidosta vastaava on asettanut nämä käyttöön, voit nähdä myös seuraavat:

Tapahtumia tunnissa – osoittaa apneoiden ja hypopneoiden määrän tuntia kohti.

Lisätietoja – käännä säädintä, niin voit selata lisää yksityiskohtaisia käyttötietoja.

Virransäästötila

Lumis -laitteesi tallentaa hoitotietosi. Laitetta ei saa irrottaa pistorasiasta, jotta laite voi siirtää tiedot hoidosta vastaavalle. Voit kuitenkin asettaa laitteen virransäästötilaan sähkön säästämiseksi.

Virransäästötilaan siirtyminen:

- Paina käynnistys-/pysäytyspainiketta ja pidä sitä alhaalla kolmen sekunnin ajan. Näyttö muuttuu mustaksi.

Virransäästötilasta poistuminen:

- Paina käynnistys-/pysäytyspainiketta kerran. Koti-näyttö avautuu.

Omat valinnat

Hoidosta vastaava on asettanut Lumis-laitteen tarpeitasi vastaavaksi, mutta voit ehkä haluta tehdä pieniä säätöjä, jotta hoitosi tuntuu mukavammalta.

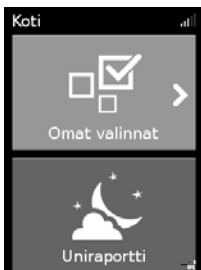

Voit katsoa tämän hetkisiä asetuksiasi korostamalla kohdan **Omat valinnat** ja painamalla säädintä. Voit tehdä henkilökohtaiset valintasi tästä.

Viiveaika

Viiveajan tarkoituksena on tehdä hoidon alku potilaalle miellyttävämmäksi. Sen aikana paine nousee matalasta alkupaineesta potilaalle määrättyyn hoitopaineeseen.

Voit asettaa viiveajan valintaan Pois tai välille 5–45 minuuttia.

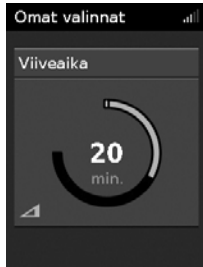

Viiveajan säätäminen:

1. Käännä **Omat valinnat** -näytössä säädintä, niin että **Viiveaika** on korostettuna, ja paina sitten säädintä.
2. Säädä viiveaika haluamaasi asetukseen säädintä kääntämällä. Tallenna muutos säädintä painamalla.

Viive alas

Viive alas -toiminto on tarkoitettu tekemään hoidon lopettamisesta miellyttävämpää niin, että painetta pienennetään 15 minuutin vakiojakson ajan. Tämä vaihtoehto on käytettävissäsi vain hoidon palveluntuottajan kautta.



Viive alas -toiminnon ottaminen käyttöön:

1. Käännä **Omat valinnat** -näytön säädintä niin, että **Viive alas** on korostettuna, ja paina sitten säädintä.
2. Valitse **Päällä** säädintä kääntämällä ja tallenna sitten valinta säädintä painamalla.

Viive alas -toiminnon käynnistäminen:

1. Paina käynnistys/pysäytys-painiketta.

Huomautus: Jos Vahvista lopetus -toiminto on otettu käyttöön, näkyviin tulee viesti, jossa kysytään, haluatko aloittaa Viive alas -toiminnon. Valitse **Kyllä** säädintä kääntämällä ja aloita sitten Viive alas -toiminto säädintä painamalla.

Näytön vasemmassa alaosassa näkyvät Viive alas -kuvake  ja jäljellä oleva aika.

Kun Viive alas -toiminto on päättynyt, laite jatkaa käymistä matalalla paineella. Voit lopettaa hoidon milloin vain painamalla käynnistys/pysäytys-painiketta.

Kosteustaso

Kostutin kostuttaa ilman. Kostuttimen tarkoituksena on tehdä hoidosta miellyttävämpää. Jos nenäsi tai suusi kuivuu, lisää kosteutta. Jos saat maskiisi kosteutta, vähennä kosteusmäärää.

Voit asettaa kosteustason asetukseen Pois tai välille 1–8, jolloin 1 on pienin kosteusasetus ja 8 on suurin kosteusasetus.



Kosteustason säätäminen:

1. Käännä **Omat valinnat** -näytössä säädintä, niin että **Kosteustaso** on korostettuna, ja paina sitten säädintä.
2. Säädä kosteustaso haluamaasi asetukseen säädintä kääntämällä. Tallenna muutos säädintä painamalla.

Jos nenäsi tai suusi kuivuu edelleen tai saat edelleen kosteutta maskiisi, harkitse lämmitettävän ClimateLineAir-ilmaletkun käyttämistä. ClimateLineAir yhdessä Climate Control -toiminnon kanssa antaa miellyttävämpää hoitoa.

Maskin sovitus

Maskinsovitus-toiminto on suunniteltu auttamaan maskisi mahdollisten ilmavuotojen arvioinnissa ja tunnistamisessa.

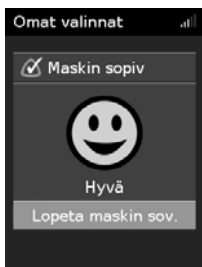

Maskin sopivuuden tarkistaminen:

1. Sovita maski, kuten maskin käyttöoppaassa kuvataan.
2. Käännä **Omat valinnat** -näytössä säädintä, niin että kohta **Maskin sovitus** on korostettuna, ja paina sitten säädintä. Laite alkaa puhalttaa ilmaa.
3. Säädä maskia, maskin pehmusteita ja pääremmejä, kunnes saat maskin sopivuudeksi **Hyvä**.

Pysäytä Maskinsovitus-toiminto säädintä tai käynnistys-/pysäytyspainiketta painamalla. Jos et saa maskia tiiviiksi, arvioi, onko maski oikean kokoinen ja/tai tyyppinen tai kysy neuvoa hoitopalvelun tuottajalta.

Lisävalintoja

Laitteessasi on vielä muitakin lisätoimintoja, joita voit muuttaa haluamallasi tavalla.

Maski	Tämä valinta esittää maskisi tyyppiasetuksen. Jos käytät useampaa kuin yhtä maskityyppiä, säädä tätä asetusta, kun vaihdat maskia.
Aloita lämmitys	Tämän valinnan avulla voit esilämmittää veden ennen hoidon aloittamista, niin ettei ilma ole kylmää tai kuivaa hoidon alkaessa.
Viive alas*	Tämä vaihtoehto on tarkoitettu tekemään hoidon lopettamisesta miellyttävämpää niin, että painetta pienennetään 15 minuutin vakiojakson ajan.
Vuotohälytys*	Kun vuotohälytys on otettu käyttöön, laite piippaa, kun maskista vuotaa liikaa ilmaa tai kun otat maskin pois hoidon aikana.
SmartStart*	Kun SmartStart-toiminto on otettu käyttöön, hoito alkaa automaattisesti, kun hengität maskiisi. Kun otat maskin pois, se sammuu automaattisesti muutaman sekunnin jälkeen.

*Jos hoidosta vastaava taho on ottanut tämän käyttöön.

Huolenpito laitteesta

On tärkeää, että puhdistat usein Lumis-laitteesi, jotta varmistat optimaalisen hoidon. Seuraavat osat ovat apuna, kun purat, puhdistat ja tarkastat laitteesi ja kokoat sen uudelleen.

VAROITUS

Puhdista letkukokoonpano, kostutin ja maski säännöllisesti, jotta saat optimaalista hoitoa ja jotta terveyteesi haitallisesti vaikuttavien mikrobin kasvu estetään.

Purkaminen

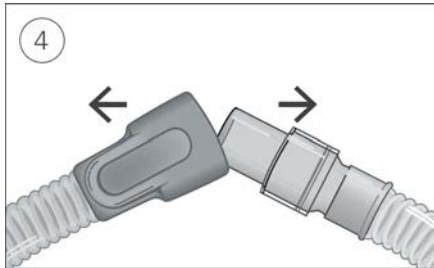
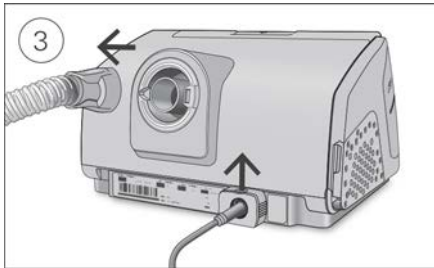
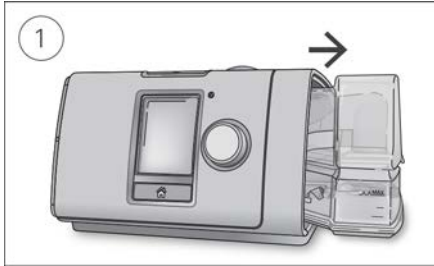

1. Pidä kiinni kostuttimen ylä- ja alaosasta, purista varovasti ja vedä kostutin irti laitteesta.
2. Avaa kostutin ja heitä mahdollinen jäljelle jäänyt vesi pois.
3. Pidä kiinni ilmaletkun kiinnikkeestä ja vedä se varovasti irti laitteesta. Vapauta virtajohto tarttumalla kiinnitysnpistimestä ja vetämällä ylöspäin.
4. Pidä kiinni sekä ilmaletkun kiinnikkeestä että maskin pyörivästä liittimestä ja vedä ne sitten varovasti irti toisistaan.

Puhdistus

Laite on puhdistettava kuvatulla tavalla viikoittain. Katso maskisi puhdistustusta koskevia tarkkoja ohjeita maskin käyttöoppaasta.

1. Pese kostutin ja ilmaletku lämpimällä vedellä ja miedolla pesuaineella.
2. Huuhtelee kostutin ja ilmaletku perusteellisesti ja anna kuivua suoralta auringonvalolta ja/tai lämmöltä suojattuna.
3. Pyyhi laitteen ulkopuoli kuivalla liinalla.

Huomautukset:

- Kostutin voidaan pestä astianpesukoneessa hellävaraisella ohjelmalla tai lasinpesuohjelmalla (vain ylätasolla). Vesisäiliötä ei saa pestä yli 65 °C:n lämpötiloissa.
- Ilmaletkua ei saa pestä astian- tai pyykinpesukoneessa.
- Tyhjännä kostutin päivittäin ja pyyhi se perusteellisesti puhtaalla, kertakäyttöisellä liinalla. Anna kuivua suoralta auringonvalolta ja/tai lämmöltä suojattuna.

Tarkastus

Kostutin, ilmaletku ja ilmansuodatin on tarkastettava säännöllisesti vaurion varalta.

1. Kostuttimen tarkastaminen:
 - Vaihda kostutin, jos se vuotaa tai on murtunut, tummunut tai syöplynyt.
 - Vaihda kostutin, jos tiiviste on murtunut tai repeytynyt.
 - Puhdista mahdolliset valkoiset jauhemaiset kertymät liuoksella, jossa on yksi osa etikkaa ja 10 osaa vettä.
2. Tarkasta ilmaletku ja vaihda se uuteen, jos siinä on mitään reikiä, repeämiä tai murtumia.
3. Tarkasta ilmansuodatin ja vaihda se uuteen vähintään kuuden kuukauden välein. Vaihda uuteen useammin, jos siinä on reikiä tai liasta tai pölystä johtuvia tukkeumia.

Vaihda ilmansuodatin näin:

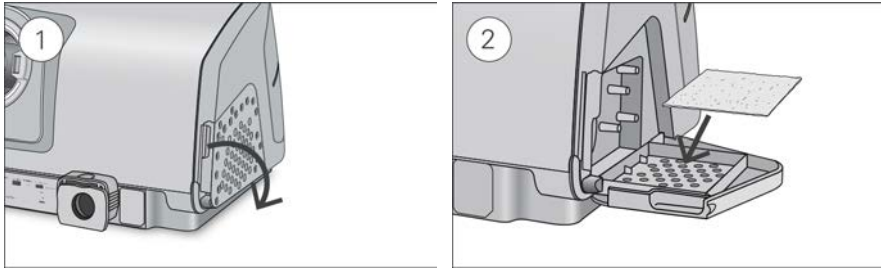

1. Avaa ilmansuodattimen suojus ja poista vanha ilmansuodatin. Ilmansuodatinta ei voi pestä eikä käyttää uudestaan.
2. Aseta uusi ilmansuodatin ilmansuodattimen suojukseseen ja sulje se sitten. Varmista, että ilmansuodatin on aina paikallaan, jotta vettä ja pölyä ei pääse laitteeseen.

Uudelleenkokoaminen

Kun kostutin ja ilmaletku ovat kuivia, voit koota osat uudelleen.

1. Liitä ilmaletku tiukasti laitteen takaosassa sijaitsevaan ilmantuloaukkoon.
2. Avaa kostutin ja täytä se huoneenlämpöisellä vedellä veden enimmäistason merkkiin asti.

3. Sulje kostutin ja aseta se paikalleen laitteen sivulle.
4. Liitä ilmaletkun vapaa pää ja koottu maski tiukasti toisiinsa.

Hoitotiedot

Lumis-laitteesi tallentaa hoitotiedot sinua ja hoidosta vastaavaa varten, niin että tietoja voidaan tarkastella ja tehdä tarvittaessa muutoksia hoitoosi. Tiedot tallennetaan ja siirretään sitten hoidosta vastaavalle langattomasti, jos langaton verkko on käytettävissä, tai SD-kortin kautta.

Tiedonsiirto

Lumis-laitteessasi on sisäänrakennettu langaton yhteys siten, että hoitotietosi voidaan siirtää hoidosta vastaavalle hoidon laadun parantamiseksi. Tämä on valinnainen ominaisuus, joka on käytettävissä vain, jos haluat ottaa käyttöön sen tarjoamat edut ja jos langaton verkko on käytettävissä. Tämä antaa hoidosta vastaavalle myös mahdollisuuden päivittää hoitoasetuksiasi nopeammin tai päivittää laitteesi ohjelmiston, jotta saat varmasti parhaan mahdollisen hoidon.

Tiedot siirretään yleensä sen jälkeen, kun hoito on päättynyt. Varmista tietojesi siirtyminen jättämällä laitteesi aina verkkovirtaan kytketyksi. Varmista, että laite ei ole lentokonetilassa.

Huomautukset:

- Hoitotietoja ei ehkä siirretä, jos käytät laitetta sen hankintamaan ulkopuolella.
- Langaton tiedonsiirto riippuu verkkosaatavuudesta.
- Langattomaan tiedonsiirtoon kykeneviä laitteita ei ehkä ole saatavilla kaikissa maissa.

SD-kortti

Vaihtoehtoinen tapa hoitotietojen siirtämiseen hoidosta vastaavalle on SD-kortin kautta. Hoidosta vastaava voi pyytää sinua lähettämään SD-kortin postitse tai tuomaan sen mukana. Kun hoidosta vastaava ohjaa tekemään tämän, poista SD-kortti.

SD-korttia ei saa poistaa laitteesta, kun SD-kortin valo vilkkuu, sillä tietoja kirjoitetaan korttiin.

SD-kortin poistaminen:

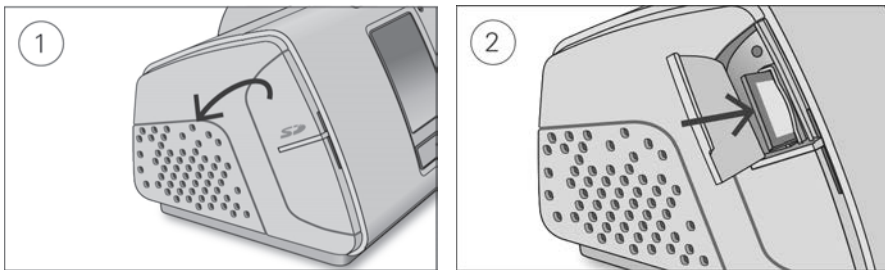

1. Avaa SD-kortin suojus.
2. Vapauta SD-kortti painamalla sitä. Ota SD-kortti pois laitteesta.
Aseta SD-kortti suojataskuun ja lähetä se takaisin hoitopalvelun tuottajalle.

Katso SD-korttia koskevia lisätietoja SD-kortin suojakotelosta, joka toimitetaan laitteesi mukana.

Huomautus: SD-korttia ei saa käyttää mihinkään muuhun tarkoitukseen.

Matkustaminen

Voit ottaa Lumis-laitteesi mukaasi aina, kun matkustat. Huomioitavia seikkoja:

- Käytä mukana toimitettua kuljetuslaukkuja, jotta laitteen vaurioituminen estetään.
- Tyhjennä kostutin ja pakkaa se erikseen kuljetuslaukkuun.
- Varmista, että mukanasasi on matkustamallesi alueelle sopiva virtajohto. Saat tietoja tällaisen hankinnasta ottamalla yhteyden hoidosta vastaavaan.
- Jos käytät ulkoista akkua, sammuta kostutin, jotta akun käyttöaika pitenee. Voit tehdä tämän kääntämällä **Kosteustaso**-valinnan kohtaan Pois.

Lentokonematkustus

Lumis -laitteesi voidaan ottaa lentokoneeseen käsimatkatavarana. Lääkinnällisiä laitteita ei lasketa käsimatkatavararajoitukseen sisältyviksi.

Voit käyttää Lumis-laitettasi lentokoneessa, sillä laite täyttää Federal Aviation Administration (FAA) -viraston vaatimukset. Lentomatkustuksen vaatimustenmukaisuusasiakirjat voidaan ladata ja tulostaa verkkosivulta www.resmed.com.

Kun käytät laitetta lentokoneessa:

- Varmista, että kostutin on täysin tyhjä ja asetettuna laitteeseen. Laite ei toimi, ellei kostutinta ole asetettu paikalleen.
- Käynnistä **Lentokonetila**.

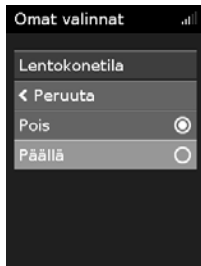

Lentokonetilaan siirtyminen:

1. Kun olet **Omat valinnat** -näytössä, korosta **Lentokonetila** säädintä kääntämällä ja paina sitten säädintä.
2. Valitse **Päällä** säädintä kääntämällä ja tallenna sitten valinta säädintä painamalla. Näytön oikeassa yläosassa näkyy lentokonetilän kuvake ✈️.



HUOMIO



Laitetta ei saa käyttää lentokoneessa, kun vettä on kostuttimessa, sillä turbulenssin aikana voi olla vaara veden sisäänhengittämiseen.

Ongelmien selvittäminen

Jos esiintyy jokin ongelma, katso seuraavia vianmäärityksen aiheita. Jos et kykene selvittämään ongelmaa, ota yhteys hoidosta vastaavaan tai ResMedin. Laitetta ei saa yrittää avata.



Yleinen vianetsintä

Ongelma / mahdollinen syy	Toimenpide
Ilmaa vuotaa maskini ympäriltä Maskia ei ole ehkä sovitettu oikein.	Varmista maskin oikea sovittaminen. Katso sovitushjeet maskisi käyttöoppaasta tai käytä Maskin sopivuus -toimintoa maskin sopivuuden ja tiiviyn tarkistamiseen.
Nenäni kuivuu tai tukkeutuu Kosteustaso on ehkä asetettu liian pieneksi.	Säädä kosteustasoa. Jos sinulla on lämmitettävä ClimateLineAir-ilmaletku, katso ClimateLineAir-letkun käyttöopasta.
Nenäni, maskiin ja ilmaletkuun tulee vesipisaroita Kosteustaso on ehkä asetettu liian korkeaksi.	Säädä kosteustasoa. Jos sinulla on lämmitettävä ClimateLineAir-ilmaletku, katso ClimateLineAir-letkun käyttöopasta.
Suuni on hyvin kuiva ja epämiellyttävän tuntuinen Ilmaa voi karata suusi kautta.	Nosta kosteustasoa. Tarvitset ehkä leukahihnaa, joka pitää suun suljettuna, tai kokokasvomaskia.
Ilmanpaine maskissani näyttää olevan liian suuri (tuntuu siltä, että saisin liikaa ilmaa) Viive on ehkä käännetty pois päältä.	Käytä Viiveaika-valintaa.
Ilmanpaine maskissani näyttää olevan liian pieni (tuntuu siltä, että en saa tarpeeksi ilmaa) Käynnissä on ehkä Viive-toiminto  .	Odota, että hoitopaine ehtii nousta, tai ota Viiveaika pois päältä.
Käynnissä on ehkä Hidas vähennys -toiminto  .	Lopeta hoito painamalla käynnistys/pysäytys-painiketta. Paina sitten käynnistys/pysäytys-painiketta uudelleen ja jatka hoitoa.
Näyttö on musta Näytön taustavalo on ehkä pois päältä. Se sammuu hetken päästä automaattisesti. Sähkövirtaa ei ehkä ole kytketty.	Käynnistä se uudelleen painamalla Koti-painiketta tai painamalla säädintä. Liitä virtalähde ja varmista, että pistoke on kytketty kunnolla pistorasiaan.

Ongelma / mahdollinen syy	Toimenpide
Olen lopettanut hoidon, mutta laite puhaltaa vieläkin ilmaa	
Laite on jäähtymässä.	Laite puhaltaa hieman ilmaa, jotta ilmaletkussa ei tapahdu tiivistymistä. Puhallus loppuu automaattisesti 30 minuutin jälkeen.
Kostutin vuotaa	
Kostutinta ei ole ehkä koottu oikein.	Tarkista, ettei kostuttimessa ole vaurioita, ja kokoa kostutin uudelleen oikein.
Kostutin voi olla rikki tai siinä voi olla halkeamia.	Ota yhteys hoidosta vastaavaan vaihtosäiliön saamiseksi.
Hoitotietojani ei ole lähetetty hoidostani vastaavalle	
Sähkövirtaa ei ehkä ole kytketty.	Liitä virtalähde ja varmista, että pistoke on kytketty kunnolla pistorasiaan.
Langattoman yhteyden saatavuus voi olla huono.	Varmista, että laite on asetettu langattoman yhteyden peittoalueelle (ts. yöpöydälle, ei laatikkoon tai lattialle). Langattoman signaalin voimakkuuden kuvake  osoittaa hyvää peittoaluetta, kun kaikki palkit näkyvät, ja huonoa peittoaluetta, kun näkyvissä on vähemmän palkkeja.
Näytön oikeassa yläosassa näkyy Ei langatonta yhteyttä - kuvake  . Langatonta verkkoa ei ole käytettävissä.	Varmista, että laite on asetettu langattoman yhteyden peittoalueelle (ts. yöpöydälle, ei laatikkoon tai lattialle). Jos sinua neuvotaan tekemään niin, lähetä SD-korttisi hoitopalvelun tuottajalle. SD-kortti sisältää myös hoitotietosi.
Laite voi olla lentokonetilassa.	Sammuta lentokonetila (katso kohta Matkustus lentokoneessa).
Tiedonsiirtoa ei ole otettu käyttöön laitteessasi.	Keskustele hoidon palveluntuottajan kanssa asetuksistasi.
Laitteeni näyttö ja painikkeet vilkkuvat	
Käynnissä on ohjelmistopäivitys.	Ohjelmistopäivitys kestää noin 10 minuuttia.

Laiteviestit

Laiteviesti / mahdollinen syy	Toimenpide
Suuri vuoto tunnistettu. Katso vesisäiliö, säiliön tiiviste tai sivukansi	
Kostutinta ei ole ehkä asetettu oikein paikalleen.	Varmista, että kostutin on asetettu oikein paikalleen.
Kostuttimen tiivistettä ei ehkä ole asetettu oikein paikalleen.	Avaa kostutin ja varmista, että tiiviste on asetettu oikein paikalleen.
Suuri vuoto tunnistettu. Liitä letku	
Ilmaletku ei ole kunnolla liitetty.	Varmista, että ilmaletkun kumpikin pää on liitetty kunnolla.
Maskia ei ole ehkä sovitettu oikein.	Varmista maskin oikea sovitaminen. Katso sovitushjeet maskisi käyttöoppaasta tai käytä Maskin sopivuus-toimintoa maskin sopivuuden ja tiiviyn tarkistamiseen.

Laitteviesti / mahdollinen syy	Toimenpide
Letku tukossa. Tarkista letku	
Ilmaletku on ehkä tukossa.	Tarkista ilmaletku ja poista mahdolliset tukokset. Paina säädintä viestin poistamiseksi. Paina sitten Käynnistys-/pysäytyspainiketta laitteen käynnistämiseksi uudelleen.
SD-korttivirhe. Poista kortti ja paina Käynnistys aloittaaks. hoidon	
SD-korttia ei ole ehkä asetettu paikalleen oikein.	Poista SD-kortti ja aseta se uudelleen takaisin.
Vain-luku-kortti. Ota se pois, avaa lukitus ja laita takaisin SD-kortti	
SD-kortin kytkin voi olla lukitussa asennossa (vain luku - asennossa).	Siirrä SD-kortin kytkin lukitusta asennosta  kirjoitusasentoon  . Aseta sitten kortti uudelleen paikalleen.
Järjestelmävika. Katso käyttöohjetta. Virhe 004	
Laitte on ehkä jätetty liian lämpimään ympäristöön.	Anna laitteen jäähtyä ennen kuin alat käyttää sitä uudestaan. Irrota virtalähde ja yhdistä se sitten takaisin käynnistäaksesi laitteen uudestaan.
Ilmansuodatin on ehkä tukossa.	Tarkista ilmansuodatin ja vaihda se uuteen, jos siinä on jokin tukos. Irrota virtalähde ja yhdistä se sitten takaisin käynnistäaksesi laitteen uudestaan.
Ilmaletku on ehkä tukossa.	Tarkista ilmaletku ja poista mahdolliset tukokset. Paina säädintä viestin poistamiseksi. Paina sitten Käynnistys-/pysäytyspainiketta laitteen käynnistämiseksi uudelleen.
Ilmaletkussa on ehkä vettä.	Tyhjennä vesi ilmaletkusta. Irrota virtalähde ja yhdistä se sitten takaisin käynnistäaksesi laitteen uudestaan.
Kaikki muut virheviestit, esimerkiksi Järjestelmävika. Katso käyttöohjetta. Virhe 0XX	
Laitteessasi on tapahtunut palautumaton virhe.	Ota yhteys hoidosta vastaavaan. Älä avaa laitetta.

Osien uudelleen kokoaminen

Jotkin laitteesi osista on suunniteltu niin, että ne voivat irrota helposti, jotta laiteosat eivät vaurioidu. Voit helposti koota ne uudelleen alla kuvatulla tavalla.

Kostuttimen tiivisteen asettaminen paikalleen:

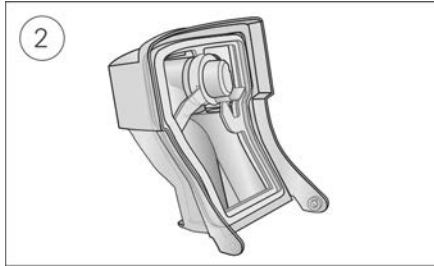
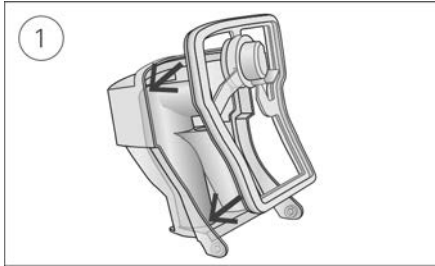

1. Aseta tiiviste kanteen.
2. Paina tiiviste kaikkia reunoja pitkin, kunnes tiiviste on lujasti paikallaan.

Kostuttimen kannen uudelleen kokoaminen:

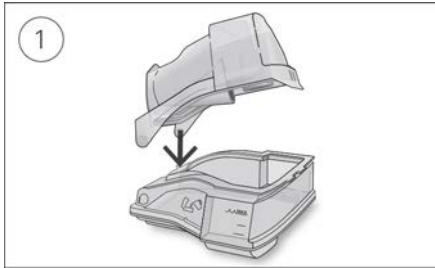

1. Aseta kannen toinen puoli alustan tapin reikään.
2. Liu'uta toinen puoli alas, kunnes kansi napsahtaa paikalleen.

Yleiset varoitukset ja huomioitavat seikat

VAROITUS

- Varmista, että ilmaletku ei kierry pään tai kaulan ympärille.
- Tarkista säännöllisesti, ettei virtajohtoissa, kaapeleissa ja virtalähteessä näy vaurioita tai kulumisen merkkejä. Älä jatka niiden käyttöä, jos niissä on vaurioita.
- Katso, ettei virtajohto joudu kosketuksiin kuumien pintojen kanssa.
- Jos huomaat joitakin selittämättömiä muutoksia laitteen toimintakyvyssä, jos laitteesta kuuluu epätavallisia ääniä, jos laite tai virtalähde putoaa tai niitä käsitellään väärin tai jos kotelo rikkoutuu, keskeytä käyttö ja ota yhteys hoidosta vastaava henkilö/taho tai ResMedin huoltokeskukseen.
- Laitetta ei saa avata tai muokata. Laitteen sisällä ei ole osia, joita käyttäjä voi huoltaa. Laitetta saa korjata ja huoltaa vain valtuutettu ResMedin huoltoliike.
- Sähköiskunvaara. Laitetta, virtalähdettä tai virtajohtoa ei saa upottaa veteen. Jos nesteitä läikkyä laitteen sisään tai päälle, irrota laite verkkovirrasta ja anna osien kuivua. Irrota laitteen virtajohto aina ennen laitteen puhdistamista ja varmista, että kaikki osat ovat kuivia, ennen kuin kytket laitteen taas verkkovirtaan.
- Lisähappea ei saa käyttää tupakoitaessa tai avotulen läheisyydessä.
- Varmista aina, että laite on käynnistetty ja että ilmavirtaa tuotetaan, ennen kuin happilähde käynnistetään. Sammuta happilähde aina ennen laitteen sammuttamista, jotta käyttämätön happi ei kerääntynyt laitteen kotelon sisään ja aiheuta palovaaraa.
- Älä tee mitään ylläpitotoimenpiteitä, kun laite on toiminnassa.
- Laitetta ei saa käyttää jonkin muun laitteen vieressä tai sijoitettuna sen alle tai päälle. Jos laitetta on pakko käyttää jonkin muun laitteen vieressä tai sijoitettuna sen alle tai päälle, on tarkkailtava, että laite toimii kunnolla siinä kokoonpanossa, jossa sitä aiotaan käyttää.
- Muiden kuin laitteen kanssa käytettäväksi nimettyjen lisävarusteiden käyttämistä ei suositella. Muut varusteet voivat lisätä laitteen päästöjä tai heikentää sen häiriönsietoa.
- Tarkasta säännöllisesti, onko antibakteerisessa suodattimessa merkkejä kosteudesta tai muista kontaminoivista aineista, erityisesti sumuttamisen tai kostutuksen aikana. Jos ohjetta ei noudateta, hengitysjärjestelmän vastus saattaa lisääntyä.
- Laitetta ei ole testattu tai sertifioitu käytettäväksi röntgen-, TT- tai MK-laitteiston läheisyydessä. Laitetta ei saa tuoda 4 metrin sisälle röntgen- tai TT-laitteistosta. Laitetta ei saa koskaan tuoda MK-ympäristöön.
- Hoitoasetuksia ei saa muuttaa etätoimintona potilaille sairaalaympäristössä.
- Älä käytä laitetta muissa kuin sille hyväksytyissä käyttöolosuhteissa. Jos laitetta käytetään paikassa, joka on yli 2591 metriä merenpinnan yläpuolella ja/tai jossain muussa kuin 5–35°C:n lämpötilassa, hoidon teho voi heikentyä ja/tai laite voi vaurioitua.

HUOMIO

- Käytä laitteen kanssa vain ResMedin osia ja lisävarusteita. Muut kuin ResMedin osat voivat vähentää hoidon tehoa ja/tai vaurioittaa laitetta.
- Käytä vain ResMedin tai hoidon määräävän lääkärin suosittelemlia ilma-aukollisia maskeja tämän laitteen kanssa. Maskin sovittaminen silloin, kun laite ei puhalla ilmaa, voi johtaa uloshengitetyn ilman takaisinhengittämiseen. Varmista, että maskin ilma-aukot pidetään avoimina ja tukkeutumattomina, jotta raikasta ilmaa virtaa koko ajan maskiin.
- Älä sijoita laitetta niin, että siihen voi törmätä tai paikkaan, jossa joku voi kompastua sen virtajohtoon.
- Jos laitteen ilmaletku tai ilmanottoaukko tukitaan, kun laite on käynnissä, laite voi ylikuumentua.

- Pidä laitteen ympärillä oleva alue kuivana ja puhtaana ja varmista, ettei siinä ole mitään (esim. vaatteita tai vuodevaatteita), joka voisi tukkia ilmanottoaukon tai peittää virtälähdelyksikkö.
- Laitetta ei saa asettaa kyljelleen, sillä vettä voisi päästä laitteeseen.
- Väärin asetettu kokoonpano voi johtaa väärään maskin painelukemaan. Varmista, että kokoonpanoon asetettu oikein.
- Valkaisuainetta, klooria, alkoholia tai aromaattipohjaisia liuoksia, kostuttavia tai antibakteerisia saippuuita tai hajustettuja öljyjä ei saa käyttää laitteen, kostuttimen tai ilmaletkun puhdistukseen. Nämä liuokset voivat vaurioittaa kostutinta tai vaikuttaa sen suorituskykyyn ja lyhentää tuotteiden käyttöikää.
- Jos käytät kostutinta, aseta laite aina tasaiselle pinnalle pääsi tason alapuolelle, jotta maski ja ilmaletku eivät täytyisi vedellä.
- Anna kostuttimen jäähtyä kymmenen minuuttia ennen käsittelemistä, jotta vesi jäähtyy ja jottei kostutin varmasti ole liian kuuma koskettaa.
- Varmista, että kostutin on tyhjä ennen laitteen kuljettamista.

Huomautukset:

- Laitetta ei ole tarkoitettu sellaisten henkilöiden (esim. lasten) käytettäväksi, joiden fyysiset, motoriset tai henkiset kyvyt eivät riitä laitteen käyttöön ilman potilaan turvallisuudesta vastaavan henkilön asianmukaista ohjausta.
- Mikäli laitteeseen liittyen ilmenee vakavia tilanteita, niistä on raportoitava ResMedille ja kunkin maan asianomaiselle viranomaiselle.

Tekniset tiedot

Yksiköt ilmaistaan cm H₂O- ja hPa-yksikköinä. 1 cm H₂O vastaa 0,98 hPa-yksikköä.

90 W:n virtälähdelyksikkö

Vaihtovirran syöttörajat:	100–240 V, 50–60 Hz, 1,0–1,5 A, luokka II 115 V, 400 Hz, 1,5 A, luokka II (nimellinen lentokonekäyttöön)
Tasavirran ulostulo:	24 V  3,75 A
Tyypillinen virrankulutus:	53 W (57 VA)
Virrankulutuksen huippu:	104 W (108 VA)

Ympäristöolosuhteet

Käyttölämpötila:	+5–+35 °C Huomautus: Tämän hoitolaitteen tuottama hengitysilmavirta voi olla lämpimämpi kuin lämpötila huoneessa. Laite on turvallinen ympäristön korkeissa lämpötiloissa (40 °C).
Käyttökosteus:	10–95 %:n suhteellinen ilmankosteus, ei kondensoituvaa
Käyttöalue (korkeus merenpinnasta):	merenpinnasta 2 591 m:iin; ilmanpaine 1 013–738 hPa
Säilytys- ja kuljetuslämpötila:	-20–+60 °C
Säilytys- ja kuljetusilmankosteus:	5–95 %:n suhteellinen ilmankosteus, ei kondensoituvaa

Sähkömagneettinen yhteensopivuus

Lumis vastaa kaikkia sovellettavia sähkömagneettista yhteensopivuutta (EMC) koskevia määräyksiä standardin IEC 60601-1-2:2014 mukaisesti asuin- ja liiketilaympäristössä ja kevyen teollisuuden ympäristössä. On suositeltavaa pitää kannettavat yhteyslaitteet vähintään 1 metrin päässä laitteesta.

Tietoa tämän ResMed-laitteen sähkömagneettisista päästöistä ja häiriönsietokyvystä on verkkosivulla www.resmed.com/downloads/devices

Luokitus: EN 60601-1:2006/A1:2013

Luokka II (kaksinkertainen eristys), tyyppi BF, kotelointiluokka IP22.

Anturit

Paineanturi:	Sijaitsee laitteen sisällä ulostulon kohdalla, tyyppi analoginen painemittari, 0–40 cm H ₂ O (0–40 hPa)
Virtausanturi:	Sijaitsee laitteen sisällä sisääntulon kohdalla, tyyppi digitaalinen massailmavirtaus, -70–+180 l/min

Yksittäisestä viasta aiheutuva pysyvän tilan enimmäispaine

Laitte sammuu yksittäisen vian esiintyessä, jos seuraava pysyvän tilan paine ylittyy:
30 cm H₂O (30 hPa) pitempään kuin 6 sekuntia tai 40 cm H₂O (40 hPa) pitempään kuin 1 sekuntia.

Ääni

ISO 80601-2-70:2015 -standardin mukaan mitattu painetaso (CPAP-toimintamuoto):	
SlimLine:	25 dBA, epävarmuus 2 dBA
Standard:	25 dBA, epävarmuus 2 dBA
SlimLine tai Standard ja kostutus:	27 dBA, epävarmuus 2 dBA
ISO 80601-2-70:2015 -standardin mukaan mitattu tehotaso (CPAP-toimintamuoto):	
SlimLine:	33 dBA, epävarmuus 2 dBA
Standard:	33 dBA, epävarmuus 2 dBA
SlimLine tai Standard ja kostutus:	35 dBA, epävarmuus 2 dBA
Ilmoitetut kaksinumeroiset melupäästöarvot ISO 4871:1996 -standardin mukaisesti.	

Mitat – laite ja kostutin

Mitat (K x L x S):	116 mm x 255 mm x 150 mm
Ilmantuloaukko (noudattaa ISO 5356-1:2015 -standardia)	22 mm
Paino (laite ja puhdistettava kostutin):	1 268 g
Kotelon rakenne:	Paloa hidastavaa kestopuuvia
Vesiastian tilavuus:	Maksimaaliseen täyttöviivaan 380 ml
Puhdistettava kostutin – materiaali:	Ruiskupuristettua muovia, ruostumatonta terästä ja silikonitiiviste

Lämpötila

Lämpölevyn maksimi:	68 °C
Katkaisuvarvo:	74 °C
Kaasun enimmäislämpötila:	≤ 41 °C

Ilmansuodatin

Standard:	Materiaali: Polyesterikuitu Keskimmääräinen pidättävyys: >75 % -7 mikronin pölylle
Hypoallergeeninen:	Materiaali: Akryyli- ja polypropyleenikuidut polypropyleenikantajassa Tehokkuus: >98 % -7–8 mikronin pölylle; >80 % -0,5 mikronin pölylle

Käyttö lentokoneessa

ResMed takaa, että laite täyttää Federal Aviation Administration (FAA) -viraston vaatimukset (RTCA/DO-160, pykälä 21, luokka M) lentomatkustuksen kaikissa vaiheissa.

Langaton tiedonsiirtomoduuli

Käytetty teknologia:	2G GSM, 3G, 4G (LTE)
On suositeltavaa, että laite on käytön aikana vähintään 2 cm:n päässä kehosta. Ei koske maskeja, letkuja tai lisävarusteita. Kyseistä teknologiaa ei ole välttämättä saatavissa kaikissa maissa.	

Vaatimustenmukaisuusvakuutus (radiolaitedirektiiviin liittyvä vaatimustenmukaisuusvakuutus)

ResMed vakuuttaa, että Lumis-laitte (mallit 285xx) vastaa direktiivin 2014/53/EU (radiolaitedirektiivi) olennaisia vaatimuksia ja muita laitteita koskevia määräyksiä. Kopio vaatimustenmukaisuusvakuutuksesta on saatavissa sivustolta Resmed.com/productsupport.

Tätä laitetta voidaan käyttää kaikissa Euroopan maissa ilman rajoituksia.

Kaikki ResMedin laitteet on luokiteltu lääkinällisiä laitteita koskevan direktiivin mukaisiksi lääkinällisiksi laitteiksi.

Tuotteessa ja siihen liittyvässä painetussa materiaalissa näkyvät merkinnät, joissa on symboli  0123, liittyvät neuvoston direktiiviin 93/42/EY mukaan lukien lääkinällisiä laitteita koskevan direktiivin muutos (2007/47/EY).

Käyttöpainearue

S, ST, T, PAC, iVAPS:	2–25 cm H ₂ O (2–25 hPa)
CPAP	4–20 cm H ₂ O (4–20 hPa)

Lisähapen käyttö

Enimmäisvirtaus:	15 l/min (S, ST, T, PAC, CPAP), 4 l/min (iVAPS)
------------------	---

Paineilman virtausreitti

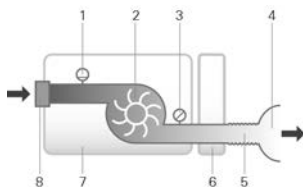

1. Virtausanturi
2. Puhallin
3. Paineanturi
4. Maski
5. Ilmaletku
6. Kostutin
7. Laite
8. Tuloilman suodatin

Suunniteltu käyttöikä

Laite, virtalähdeyksikkö:	5 vuotta
Puhdistettava kostutin:	2,5 vuotta
Ilmaletku:	6 kuukautta

Yleistä

Tarkoitettu käyttäjä on potilas.

Kostuttimen kapasiteetti

Maskin paine cm H ₂ O (hPa)	Nimellinen suhteellisen kosteuden ulostulo, %		Nimellinen järjestelmän ulostulo AH ¹ , BTPS ²	
	Asetus 4	Asetus 8	Asetus 4	Asetus 8
3	85	100	6	>10
4	85	100	6	>10
10	85	100	6	>10
20	85	90	6	>10
25	85	90	6	>10

¹ AH – Absolute Humidity (absoluuttinen kosteus) mg/l

² BTPS – Body Temperature Pressure Saturated (elimistön lämpötila painesaturoitu)

ilmaletku

ilmaletku	Materiaali	Pituus	Sisäläpimitta
ClimateLineAir	Taipuisa muovi ja sähkökomponentit	2 m	15 mm
ClimateLineAir Oxy	Taipuisa muovi ja sähkökomponentit	1,9 m	19 mm
SlimLine	Taipuisa muovi	1,8 m	15 mm
Standard	Taipuisa muovi	2 m	19 mm
3 m	Taipuisa muovi	3 m	19 mm

Lämmitetyn ilmaletkun lämpötilan katkaisu: ≤ 41 °C

Huomautukset:

- Valmistaja pidättää oikeuden muuttaa tietoja ilman ennakoilmoitusta.
- Lämmitettävän ilmaletkun sähköinen liitinpää sopii ainoastaan laitteen ulostulopäähän, eikä sitä saa asentaa maskiin.
- Sähköisesti johtavia tai antistaattisia ilmaletkuja ei saa käyttää.
- Lämpötilan ja suhteellisen kosteuden ilmoitetut asetukset eivät ole mitattuja arvoja.

Näytöllä näkyvät arvot

Arvo	Range (asetusalue)	Näytön tarkkuus
Ilmanpoistoaukon paineanturi:		
Maskin paine	2–25 cm H ₂ O (2–25 hPa)	0,1 cm H ₂ O (0,1 hPa)
Ilmavirtauksesta saadut arvot:		
Ilmavuoto	0–120 l/min	1 l/min
Kertahengitystilavuus	0–4 000 ml	1 ml
Hengitystaajuus	0–50 bpm	1 bpm
Minuuttiventilaatio	0–30 l/min	0,1 l/min
Ti	0,1–4,0 s	0,1 s
I:E-suhde	1:100–2:1	0,1

Arvo

Tarkkuus¹

Painemittaus¹:

Maskin paine² $\pm[0,5$ cm H₂O (0,5 hPa) + 4 % mitatusta arvosta]

Ilmavirtaus ja ilmavirtauksesta saadut arvot¹:

Ilmavirtaus ± 6 l/min tai 10 % lukemasta, sen mukaan kumpi on suurempi, positiivisen virtauksen ollessa 0–150 l/min

Vuoto² ± 12 l/min tai 20 % lukemasta, kumpi tahansa on suurempi, arvolla 0–60 l/min

Kertahengitystilavuus^{2,3} ± 20 %

Hengitystaajuus^{2,3} $\pm 1,0$ bpm

Minuuttiventilaatio^{2,3} ± 20 %

¹ Tulokset ilmaistaan STPD-arvona (vakio lämpötila ja -paine, kuiva) (101,3 kPa 20 °C:n lämpötilassa, kuivassa). Kun virtausparametrit muunnetaan BTPS-arvoiksi (kehon lämpötilassa, käyttöympäristön paineessa, saturoituna), vesihöyry voi saada aikaan, että tilavuus suurenee enintään 13 %.

² Tarkkuus saattaa huonontua vuotojen tai lisähapen takia tai kertahengitystilavuuksien ollessa <100 ml tai minuuttiventilaation ollessa <3 l/min.

³ Mittaustarkkuus varmistettu kotihoidon ventilaattoritukilaitteita koskevan EN ISO 10651-6:2009 -standardin mukaisesti (kuva 101 ja taulukko 101) ResMed-maskien nimellisiä ilma-aukkovirtauksia käyttäen.

Mittausjärjestelmän epävarmuudet

ISO 80601-2-70:2015 -standardin mukainen valmistajan testilaitteiston mittauksen epävarmuus on seuraava:

Virtausmittauksille	$\pm 1,5$ l/min tai $\pm 2,7$ % lukemasta (kumpi tahansa on suurempi)
Tilavuusmittauksille (< 100 ml)	± 5 ml tai 6 % lukemasta (kumpi tahansa on suurempi)
Tilavuusmittauksille (≥ 100 ml)	± 20 ml tai 3 % lukemasta (kumpi tahansa on suurempi)
Painemittauksille	$\pm 0,15$ cm H ₂ O (0,15 hPa)
Aikamittauksille	± 10 ms

Paineen tarkkuus

Staattisen paineen enimmäisvaihtelu paineessa 10 cm H₂O (10 hPa)

ISO 80601-2-70:2015 -standardin mukaisesti

	Standard-ilmaletku	SlimLine-ilmaletku
Ilman kostutusta	$\pm 0,5$ cm H ₂ O ($\pm 0,5$ hPa)	$\pm 0,5$ cm H ₂ O ($\pm 0,5$ hPa)
Kostutuksen kanssa	$\pm 0,5$ cm H ₂ O ($\pm 0,5$ hPa)	$\pm 0,5$ cm H ₂ O ($\pm 0,5$ hPa)

Dynaamisen paineen enimmäisvaihtelu ISO 80601-2-70:2015 -standardin mukaisesti

Laitte ilman kostutusta ja Standard-ilmaletkun kanssa / Laitte kostutuksen ja Standard-ilmaletkun kanssa

Paine [cm H ₂ O (hPa)]	10 BPM	15 BPM	20 BPM
4	0,5 / 0,5	0,5 / 0,5	0,8 / 0,8
8	0,5 / 0,5	0,5 / 0,5	0,8 / 0,8
12	0,5 / 0,5	0,5 / 0,5	0,8 / 0,8
16	0,5 / 0,5	0,5 / 0,5	0,8 / 0,8
20	0,5 / 0,5	0,5 / 0,5	0,8 / 0,8
25	0,3 / 0,3	0,5 / 0,4	0,7 / 0,7

Laitte ilman kostutusta ja SlimLine-ilmaletkun kanssa / Laitte kostutuksen ja SlimLine-ilmaletkun kanssa

Paine [cm H ₂ O (hPa)]	10 BPM	15 BPM	20 BPM
4	0,5 / 0,5	0,5 / 0,5	0,8 / 0,8
8	0,5 / 0,5	0,5 / 0,5	0,8 / 0,8
12	0,5 / 0,5	0,5 / 0,5	0,8 / 0,8
16	0,5 / 0,5	0,5 / 0,5	0,8 / 0,8
20	0,5 / 0,5	0,5 / 0,5	0,8 / 0,8
25	0,4 / 0,3	0,6 / 0,5	0,8 / 0,8

Paineen tarkkuus – kaksitasoinen

Dynaamisen paineen enimmäisvaihtelu ISO 80601-2-70:2015 -standardin mukaisesti.

Laitte ilman kostutusta ja Standard-ilmaletkun kanssa / Laitte kostutuksen ja Standard-ilmaletkun kanssa

Hengitystaajuus	Sisäänhengityspaine (cm H ₂ O [hPa]) (keskiarvot, keskihajonnat)				
	6	10	16	21	25
10 BPM	-0,09, 0,01 / -0,22, 0,01	-0,01, 0,07 / -0,22, 0,01	0,07, 0,05 / -0,24, 0,01	-0,03, 0,09 / -0,29, 0,03	0,12, 0,01 / -0,26, 0,02
15 BPM	0,02, 0,08 / -0,22, 0,01	0,12, 0,01 / -0,22, 0,01	0,15, 0,01 / -0,26, 0,01	0,15, 0,01 / -0,31, 0,02	0,16, 0,12 / -0,30, 0,02
20 BPM	0,17, 0,01 / -0,23, 0,01	0,21, 0,01 / -0,28, 0,01	0,25, 0,01 / -0,34, 0,01	0,21, 0,17 / -0,38, 0,02	0,32, 0,02 / -0,40, 0,03

Hengitys- taajuus	Uloshengityspaine (cm H ₂ O [hPa]) (keskiarvot, keskihajonnat)				
	2	6	12	17	21
10 BPM	-0,14, 0,01 / -0,27, 0,01	-0,16, 0,01 / -0,29, 0,02	-0,11, 0,10 / -0,34, 0,02	-0,16, 0,05 / -0,33, 0,01	-0,17, 0,05 / -0,33, 0,02
15 BPM	-0,16, 0,01 / -0,25, 0,01	-0,20, 0,01 / -0,33, 0,02	-0,20, 0,05 / -0,35, 0,01	-0,21, 0,05 / -0,38, 0,02	-0,23, 0,08 / -0,38, 0,02
20 BPM	-0,27, 0,01 / -0,37, 0,01	-0,26, 0,02 / -0,34, 0,01	-0,25, 0,01 / -0,38, 0,01	-0,29, 0,01 / -0,43, 0,02	-0,31, 0,01 / -0,45, 0,03

Laite ilman kostutusta ja SlimLine-ilmaletkun kanssa / Laite kostutuksen ja SlimLine-ilmaletkun kanssa

Hengitys- taajuus	Sisäänhengityspaine (cm H ₂ O [hPa]) (keskiarvot, keskihajonnat)				
	6	10	16	21	25
10 BPM	-0,26, 0,01 / -0,52, 0,01	-0,25, 0,02 / -0,53, 0,02	-0,24, 0,02 / -0,53, 0,01	-0,25, 0,02 / -0,54, 0,02	-0,20, 0,02 / -0,51, 0,02
15 BPM	-0,26, 0,01 / -0,51, 0,01	-0,25, 0,01 / -0,54, 0,01	-0,26, 0,01 / -0,56, 0,01	-0,31, 0,03 / -0,58, 0,02	-0,30, 0,05 / -0,60, 0,03
20 BPM	-0,25, 0,02 / -0,52, 0,01	-0,29, 0,02 / -0,58, 0,01	-0,34, 0,02 / -0,62, 0,01	-0,36, 0,02 / -0,67, 0,02	-0,36, 0,03 / -0,69, 0,02

Hengitys- taajuus	Uloshengityspaine (cm H ₂ O [hPa]) (keskiarvot, keskihajonnat)				
	2	6	12	17	21
10 BPM	-0,28, 0,01 / -0,43, 0,01	-0,30, 0,03 / -0,50, 0,01	-0,30, 0,01 / -0,54, 0,01	-0,33, 0,01 / -0,58, 0,01	-0,34, 0,01 / -0,60, 0,02
15 BPM	-0,24, 0,02 / -0,37, 0,01	-0,29, 0,02 / -0,47, 0,01	-0,35, 0,01 / -0,55, 0,01	-0,38, 0,01 / -0,62, 0,02	-0,42, 0,02 / -0,66, 0,01
20 BPM	0,05, 0,21 / -0,38, 0,01	-0,31, 0,02 / -0,50, 0,02	-0,37, 0,02 / -0,57, 0,02	-0,43, 0,02 / -0,65, 0,02	-0,48, 0,02 / -0,68, 0,02

Huomautus: Edellä oleva taulukko perustuu tietoihin, jotka kattavat 60,1–88,8 % sisäänhengitysvaiheen kestosta ja 66,1–93,4 % uloshengitysvaiheen kestosta. Näiden tietojen aikavälit alkavat heti ensimmäisten ohimenevien ylitys-/alitusjaksojen jälkeen, ja ne päättyvät siinä pisteessä, jossa virtaus pienenee hengityksen loppuvaiheita kohden samaan absoluuttiseen arvoon kuin aloituspisteessä (tämä vastaa juuri edellä annettujen arvojen %-alueita).

Virtaus asetetuissa paineissa (enintään)

Seuraavat arvot on mitattu nimetyn ilmaletkun päästä ISO 80601-2-70:2015-standardin mukaisesti:

Paine cmH ₂ O (hPa)	Lumis ja Standard l/min	Lumis, kostutus ja Standard l/min	Lumis ja SlimLine l/min	Lumis, kostutus ja ClimateLineAir l/min
4	180	143	162	151
8	168	135	151	142
12	157	136	140	135
16	144	134	128	121
20	131	123	117	109
25	120	115	96	84

Virtausvastus

Taulukosta käy ilmi hengitysletkun virtausvastus:

Hengitysletku	Virtauksella (l/min), paineella 20 cm H ₂ O	Virtausvastus (cm H ₂ O/l/min)	
		Hengitysletku kulmakappaleen kanssa	Pelkkä hengitysletku
Standard	30	0,006	0,005
	15	0,005	0,004
SlimLine	30	0,008	0,007
	15	0,006	0,006
ClimateLineAir	30	-	0,011
	15	-	0,008
ClimateLineMax Oxy	30	-	0,004
	15	-	0,002

Vastaavuus

Taulukosta käy ilmi hengitysletkun vastaavuus:

Hengitysletku	Vastaavuus (cm H ₂ O/l/min) paineella 60 cm H ₂ O	
	Hengitysletku kulmakappaleen kanssa	Pelkkä hengitysletku
Standard	1,074	1,056
SlimLine	0,467	0,454
ClimateLineAir	-	0,482
ClimateLineMax Oxy	-	0,729

Ohje ja valmistajan ilmoitus - sähkömagneettiset päästöt ja häiriönsieto

Lääkinnällinen sähkölaitteisto vaatii erityisvarotoimia sähkömagneettisen yhteensopivuuden osalta ja se on asennettava ja otettava käyttöön tässä asiakirjassa annettujen sähkömagneettista yhteensopivuutta koskevien tietojen mukaisesti.

LumisLaite on suunniteltu siten, että se täyttää sähkömagneettista yhteensopivuutta koskevat standardit. Jos käyttäjä kuitenkin epäilee, että muu laitteisto vaikuttaa laitteen suorituskykyyn (esim. paine tai virtaus), laite on siirrettävä etäälle mahdollisen häiriön aiheuttajasta.

Ohje ja valmistajan ilmoitus - sähkömagneettiset päästöt

Laitte on tarkoitettu käytettäväksi alla määritetyssä sähkömagneettisessa ympäristössä. Laitteen ostajan tai käyttäjän on varmistettava, että sitä käytetään kyseisessä ympäristössä.

Päästöttesti	Säännöstenmukaisuus	Sähkömagneettinen ympäristö – ohje
Radiotaajuuspäästöt CISPR 11	Ryhmä 1	Laitte käyttää radiotaajuusenergiaa ainoastaan sisäisiin toimintoihin. Tästä syystä sen radiotaajuuspäästöt ovat hyvin vähäisiä eivätkä todennäköisesti aiheuta häiriöitä lähetyvillä oleviin sähkölaitteisiin.
Radiotaajuuspäästöt CISPR 11	Luokka B	Laitetta voidaan käyttää kaikissa hoitoympäristöissä mukaan lukien kotikäyttö ja käyttöympäristöt, jotka on liitetty suoraan kotitalouskäyttöön virtaa toimittavaan, yleiseen alhaisen jännitteen verkkoon.
Harmoniset päästöt IEC 61000-3-2	Luokka A	
Jännitteenvaihtelut/välkyntä IEC 61000-3-3	Säännöstenmukainen	

Ohje ja valmistajan ilmoitus - sähkömagneettinen häiriönsieto

Laitte on tarkoitettu käytettäväksi alla määritetyssä sähkömagneettisessa ympäristössä. Laitteen ostajan tai käyttäjän on varmistettava, että sitä käytetään kyseisessä ympäristössä.

Häiriönsietotesti	IEC60601-1-2- testitaso	Säännöstenmukaisuustaso	Sähkömagneettinen ympäristö – ohje
Sähköstaattinen purkaus (ESD) IEC 61000-4-2	±6 kV kontakti ±8 kV ilma	±8 kV kontakti ±15 kV ilma	Lattioiden on oltava puuta, betonia tai keraamista laattaa. Jos lattiat on peitetty synteettisellä materiaalilla, suhteellisen kosteuden on oltava vähintään 30 %.
Nopeat transientit/purskeet IEC 61000-4-4	±2 kV - virtajohdot ±1 kV - anto- /ottoteho	±2 kV ±1 kV - anto-/ottoteho	Verkkovirran on oltava tyypilliseen kaupalliseen tai sairaalaympäristöön sopivaa.
Ylijänniteaalto IEC 61000-4-5	±1 kV - differentiaalimuoto ±2 kV - yhteismuoto	±1 kV - differentiaalimuoto ±2 kV - yhteismuoto	Verkkovirran on oltava tyypilliseen kaupalliseen tai sairaalaympäristöön sopivaa.
Jännitepudotukset, lyhyet keskeytykset ja verkkovirran jännitteen vaihtelut IEC 61000-4-11	<5% Ut (>95 %:n pudotus - Ut) 0,5 jakson ajan 40 % Ut (60 %:n pudotus - Ut) 5 jakson ajan 70 % Ut (30 %:n pudotus - Ut) 25 jakson ajan <5% Ut (>95 %:n pudotus - Ut) 5 sekunnin ajan	100 V 240 V	Verkkovirran on oltava tyypilliseen kaupalliseen tai sairaalaympäristöön sopivaa. Jos järjestelmän käyttäjä vaatii jatkuvaa toimintaa verkkovirtakatkosten aikana, suosittelemme järjestelmän kytkemistä jatkuvaan virtalähteeseen.
Verkkotaajuus (50/60 Hz) magneettikenttä IEC 61000-4-8	3 A/m	30 A/m	Verkkotaajuuden magneettikenttien on oltava tyypillisen sijaintikohdan tasolla tyypillisessä kaupallisessa tai sairaalaympäristössä.
Voimalinjaperäinen radiotaajuus IEC 61000-4-6	3 Vrms 150 kHz - 80 MHz	3 Vrms 150 kHz - 80 MHz	Radiotaajuusenergiaa käyttävät kannettavat ja matkaviestintälaitteet eivät saa olla lähempänä mitään järjestelmän osaa johdot mukaan lukien kuin suositeltu etäisyys, joka lasketaan lähettimen taajuuden perusteella sovellettavan yhtälön mukaan.
Säteilyradiotaajuus IEC 61000-4-3	3 V/m 80 MHz - 2,5 GHz	10 V/m 80 MHz - 2,5 GHz	Suosittu etäisyys $d = 0,35 \sqrt{P}$ $d = 0,35 \sqrt{P}$ 80 MHz - 800 MHz $d = 0,70 \sqrt{P}$ 800 MHz - 2,5 GHz P on lähettimen enimmäisantoteho watteina (W) ilmaistuna lähettimen valmistajan mukaisesti ja d on suositeltu etäisyys metreinä ilmaistuna (m). Sähkömagneettisen tutkimuksen ^a mittaamien kiinteiden radiotaajuuslähettimien kenttävahvuuksien on oltava säännöstenmukaisuustasojen alapuolella kaikilla taajuuden vaihteluväleillä. ^b Häiriötä voi tapahtua sellaisten laitteiden läheisyydessä, joissa on seuraava symboli: 

^a Kiinteiden lähettimien, kuten radiotukiasemien (matka- ja langattomien puhelimien), amatöörradioiden, AM- ja FM-

radiolähetysten ja TV-lähetysten kenttävahvuuksia ei voida tarkkaan ennakoida teoreettisesti. Kiinteiden radiotaajuuslähettimien sähkömagneettisen ympäristön arvioimiseksi on harkittava sähkömagneettista testausta. Jos laitteen käyttöympäristöstä mitattu kenttävahvuus ylittää yllä annetun soveltuvan radiotaajuustason, laitetta on tarkkailtava normaalin toiminnan varmistamiseksi. Jos poikkeavaa suorituskykyä havaitaan, lisätoimenpiteet voivat olla tarpeellisia, kuten laitteen suuntaminen uudelleen tai sen paikan vaihtaminen.

^b Yli 150 kHz - 80 MHz:n taajuusalueella kenttävahvuuden pitäisi olla alle 3 V/m.

Huomautukset:

- Ut on verkkovirtajännite ennen testitason soveltamista.
- 80 MHz:n ja 800 MHz:n vaihteluvälillä sovelletaan korkeampia taajuuslukemia.
- Nämä ohjeet eivät välttämättä sovellu kaikkiin tilanteisiin. Sähkömagneettiseen etenemiseen vaikuttavat rakenteiden, esineiden ja ihmisten aiheuttama absorptio ja heijastus.

Suosittelut etäisyydet radiotaajuusenergiaa käyttävien kannettavien ja matkaviestintälaitteiden ja järjestelmän välillä

Laitte on tarkoitettu käytettäväksi sähkömagneettisessa ympäristössä, jossa radiotaajuussäteilyhäiriö on hallittu. Laitteen ostaja tai käyttäjä voivat estää sähkömagneettista häiriötä pitämällä radiotaajuusenergiaa käyttävät kannettavat ja matkaviestintälaitteet (lähettimet) minimietäisyydellä laitteesta seuraavien suositusten mukaisesti viestintälaitteiden enimmäisantotehon mukaisesti.

Lähettimen nimellinen enimmäisantoteho (W)	Etäisyys lähettimen taajuuden mukaisesti (m)		
	150 kHz - 80 MHz d = 0,35 √P	80 MHz - 800 MHz d = 0,35 √P	800 MHz - 2,5 GHz d = 0,35 √P
0,01	0,035	0,035	0,070
0,1	0,11	0,11	0,22
1	0,35	0,35	0,70
10	1,1	1,1	2,2
100	3,5	3,5	7,0

Jos lähettimen enimmäisantotehoa ei ole lueteltu yllä olevassa taulukossa, suositeltu etäisyys d metreinä ilmaistuna (m) voidaan määrittää lähettimeen soveltuvasta yhtälöstä, jossa P on lähettimen nimellinen enimmäisantoteho watteina ilmaistuna (W) lähettimen valmistajan mukaisesti.

Huomautukset:

- 80 MHz:n ja 800 MHz:n osalta sovelletaan korkeampien taajuuksien etäisyys suosituksia.
- Nämä ohjeet eivät välttämättä sovellu kaikkiin tilanteisiin. Sähkömagneettiseen etenemiseen vaikuttavat rakenteiden, esineiden ja ihmisten aiheuttama absorptio ja heijastus.

Symbolit











Tuotteessa tai sen pakkauksessa voi olla seuraavia symboleja.

Lue ohjeet ennen käyttöä. Osoittaa varoitusta tai huomioitavaa seikkaa. Noudata ohjeita ennen käyttöä. Valmistaja. Valtuutettu edustaja Euroopassa. Eränumero. Tuotenumero. Sarjanumero. Laitteen numero. Päällä / Pois. Laitteen paino.

IP22 Suojattu sormenkokoisia esineitä ja tippuvaa vettä vastaan, kun sen kaltevuuskulma on enintään 15 astetta tietystä suunnasta. Tasavirta. Tyypin BF liitäntäosa. Luokan II laite.

Kosteusrajoitus. Lämpötilarajoitus. Ionisoimatonta säteilyä. Kiina, ympäristöpäästöjen

valvonnan logo 1. Kiina, ympäristöpäästöjen valvonnan logo 2. **Rx Only** Vain lääkärin määräyksestä (Yhdysvaltain liittovaltion lain mukaan näitä laitteita saa myydä vain lääkäri tai lääkärin

määräyksestä).  Veden enimmäistaso.  Käytä vain tislattua vettä.  Käyttöalue (korkeus merenpinnasta).  Ilmanpainerajoitus.  Noudattaa RTCA DO-160 -standardin osan 21, luokan M vaatimuksia.  Ei-MK-turvallinen (ei saa käyttää MK-laitteen läheisyydessä).
 Valmistusajankohta.  Hälytyksen esto (Matala SpO₂ -hälytys ei ole käytettävissä).
 Maahantuoja.  Terveydenhoitolaite.

Katso symbolien selitykset osoitteesta ResMed.com/symbols.



Ympäristötiedot

Tämä laite tulee hävittää erikseen, ei lajittelemattomana yhdyskuntajätteenä. Hävitä laite käyttämällä alueellasi käytössä olevia asianmukaisia keräys-, uudelleenkäyttö- ja kierrätysjärjestelmiä. Näiden jätteille tarkoitettujen keräys-, uusiokäyttö- ja kierrätysjärjestelmien tarkoituksena on vähentää luonnonvaroihin kohdistuvaa räsytystä ja estää vaarallisten aineiden joutuminen luontoon.

Tarkempia tietoja näistä jätteenhävittämisjärjestelmistä saat paikallisilta jätteenkäsittelystä vastaavilta viranomaisilta. Rastilla varustetun jäteastian kuva tarkoittaa, että on käytettävä erityisiä jätteenkäsittelyjärjestelmiä. Tarkempia tietoja ResMed-laitteiden keräyksestä ja hävittämisestä saat lähimmistä ResMed-toimipaikasta, paikalliselta jakelijalta tai osoitteesta www.resmed.com/environment.

Huolto

Lumis -laite on turvallinen ja luotettava käytössä, jos sitä käytetään ResMedin antamien ohjeiden mukaisesti. ResMed suosittelee, että valtuutettu ResMedin huoltokeskus tutkii ja huoltaa Lumis -laitteen, jos siinä on mitään merkkejä kulumisesta tai jos laitteen toimintaa epäillään. Muuten nämä tuotteet eivät yleensä edellytä huoltoa tai tarkastamista niiden suunnitellun käyttöiän aikana.

Rajoitettu takuu

ResMed Pty Ltd (jäljempänä "ResMed") takaa, ettei hankitussa ResMed-tuotteessa ole materiaali- tai valmistusvirheitä jäljempänä määritetyn ajan sisällä ostopäivästä lukien.

Tuote	Takuuaika
<ul style="list-style-type: none"> Maskit (joihin kuuluu maskin runko, pehmike, pääremmit ja letku) — ei koske kertakäyttöisiä maskeja Lisävarusteet — ei koske kertakäyttöisiä lisävarusteita Sormen ympäri kiedottavat sykeanturit Kostuttimien vesisäiliöt 	90 päivää
<ul style="list-style-type: none"> Akut, joita käytetään ResMedin sisäisissä ja ulkoisissa akkulaitteissa 	6 kuukautta
<ul style="list-style-type: none"> Sormeen kiinnitettävät sykeanturit CPAP- ja kaksoispainelaitteiden datamoduulit Oksimetrit ja CPAP- ja kaksoispainelaitteiden oksimetrisovittimet Kostuttimen puhdistettavat vesisäiliöt Titrauksen valvontalaitteet 	1 vuosi

Tuote	Takuuaika
<ul style="list-style-type: none"> • CPAP-, kaksoispaine- ja ventilaatiolaitteet (ulkoiset virtalähdeyksiköt mukaan luettuina) • Kostuttimet • Akkulisävarusteet • Kannettavat diagnostiikka-/seulontalaitteet 	2 vuotta

Tämä takuu koskee vain tuotteen alun perin hankkinutta kuluttajaa. Takuuta ei voi siirtää.

Jos tuotteessa ilmenee vikaa normaalissa käytössä, ResMed korjaa tai vaihtaa oman harkintansa mukaan viallisen tuotteen tai sen jonkin osan.

Tämä rajoitettu takuu ei päde, jos a) tuote on vaurioitunut virheellisen tai epäasiallisen käytön tai tuotteen muokkaamisen tai muuntamisen vuoksi, b) tuotetta on korjannut jokin huoltoliike, jota ResMed ei ole nimenomaan valtuuttanut tekemään kyseisenlaisia korjauksia ja c) tuote on vaurioitunut tai kontaminoitunut tupakan-, piipun-, sikarin- tai muun savun takia.

Takuu lakkaa olemasta voimassa, jos tuote myydään eteenpäin sen alueen ulkopuolelle, josta se on alun perin ostettu.

Tuotteen alun perin hankkineen kuluttajan on tehtävä tuotevirhettä koskevat reklamaatiot tuotteen ostopaikkaan.

Tämä takuu korvaa kaikki muut erityiset tai hiljaiset takuut, ja niihin kuuluvat myytävyyttä ja tiettyyn tarkoitukseen sopivuutta koskevat hiljaiset takuut. Jotkin alueet tai valtiot eivät hyväksy hiljaisen takuun pituuden rajoittamista, joten edellä mainittu rajoitus ei ehkä koske kaikkia kuluttajia.

ResMed ei vastaa mistään suorista tai välillisistä vahingoista, joiden väitetään aiheutuneen jonkin ResMedin tuotteen myynnistä, asennuksesta tai käytöstä. Joissain maissa ei hyväksytä suorien tai välillisten vahinkojen poissulkemista tai rajoittamista, joten edellä mainittu rajoitus ei ehkä koske kaikkia kuluttajia.

Tämä takuu antaa tietyt juridiset oikeudet ja kuluttajalla voi olla muitakin oikeuksia, jotka vaihtelevat alueesta riippuen. Voit saada tarkempia tietoja takuuoikeuksista paikalliselta ResMed-myyjältä tai ResMed-toimipaikasta.

Lisätietoja

Jos sinulla on kysyttävää tai tarvitset lisätietoja laitteen käyttämisestä, ota yhteys hoitopalvelun tuottajaan.

Tervitus

Lumis™ 100 VPAP S, Lumis 100 VPAP ST ja Lumis 150 VPAP ST on kahe tasemega positiivse rõhuga mehhaanilise ventilatsiooni seadmed.

HOIATUS

- Lugege kogu see juhend enne seadme kasutamist läbi.
- Kasutage seadet ainult selle käesolevas juhendis kirjeldatud otstarbel.
- Seadme määratud arsti ettekirjutused on ülimuslikud käesoleva juhendis sisalduva teabe suhtes.
- See seade ei sobi hingamist toetavatest seadmetest sõltuvatele patsientidele.

Näidustused

Lumis 100 VPAP S

Seade Lumis 100 VPAP S on mõeldud mitteinvasiivse ventilatsiooni andmiseks üle 13 kg kaaluvate respiratoorse puudulikkuse või obstruktiivse uneapnoe patsientide (OUA) ravil. See on ette nähtud kasutamiseks nii kodustes kui ka haiglatingimustes.

Niisuti on mõeldud kasutamiseks ainult ühe patsiendi poolt koduses keskkonnas ja taaskasutamiseks haigla/raviasutuse keskkonnas.

Lumis 100 VPAP ST

Seade Lumis 100 VPAP ST on mõeldud mitteinvasiivse ventilatsiooni andmiseks üle 13 kg kaaluvate respiratoorse puudulikkuse või obstruktiivse uneapnoe patsientide (OUA) ravil. See on ette nähtud kasutamiseks nii kodustes kui ka haiglatingimustes.

Niisuti on mõeldud kasutamiseks ainult ühe patsiendi poolt koduses keskkonnas ja taaskasutamiseks haigla/raviasutuse keskkonnas.

Lumis 150 VPAP ST

Seade Lumis 150 VPAP ST on mõeldud mitteinvasiivse ventilatsiooni andmiseks üle 13 kg või üle 30 kg (režiimis iVAPS) kaaluvate respiratoorse puudulikkuse või obstruktiivse uneapnoe haigete (OUA) raviks. See on ette nähtud kasutamiseks nii kodustes kui ka haiglatingimustes.

Niisuti on mõeldud kasutamiseks ainult ühe patsiendi poolt koduses keskkonnas ja taaskasutamiseks haigla/raviasutuse keskkonnas.

Kliiniline kasu

Püsiva positiivrõhu seade ning kahetasandiline ravi obstruktiivse uneapnoe ravimiseks aitavad leevendada apnoed, hüpopnoed ja unisust ning tõsta elukvaliteeti. Kahetasandilise ravi kliiniline kasu hingamispuudulikkuse ravis võib hõlmata järgmist: üldise elulemuse, päevaste sümptomite, veregaaside, tervisega seotud elu- ja unekvaliteedi paranemine ning haiglaravi ja hingelduse vähenemine.

Niisutus võimaldab vähendada positiivrõhuga seotud kõrvalnähte.

Kavandatud patsiendid/haigusseisundid

Obstruktiivsed kopsuhaigused (nt krooniline obstruktiivne kopsuhaigus), piiravad kopsuhaigused (nt kopsu parenhüümi haigused, rindkereseina haigused, neuromuskulaarsed haigused), respiratoorse keskregulatsiooni haigused, obstruktiivne uneapnoe (OSA) ja ülekaalulisuse hüpoventilatsiooni sündroom (OHS).

Vastunäidustused

Positiivse rõhu raviprotseduur võib olla vastunäidustatud mõnede patsientide jaoks, kellel on järgnevad haigused:

- tõsine bulloosne kopsuhaigus
- pneumotooraks või pneumomediastiinum
- patoloogiline madal vererõhk eelkõige juhul, kui see on seotud intravaskulaarse vedeliku mahu vähenemisega
- vedelikupuudus
- seljaajuvedeliku leke, hiljutine peajuoperatsioon või trauma.

Kõrvaltoimed

Teatage ebatavalisest rinnavalust, tugevast peavalust või suurenenud õhupuudusest teile seadme määranud arstile. Äge ülemiste hingamisteede põletik võib eeldada raviprotseduuri ajutist peatamist.

Antud seadmega raviprotseduuride teostamisel võivad esineda järgmised kõrvalmõjud:

- nina, suu või kurgu kuivus
- ninaverejooks
- puhitus
- ebamugavus kõrvas või ninasõõrmes
- silmade ärritus
- nahaärritus.

Lühiülevaade

Lumis sisaldab järgmisi komponente:

- Seade
- Niisuti HumidAir™ (kui on kaasas)
- Õhuvoolik
- Toiteplokk
- Reisikott
- SD-kaart (juba sisestatud)

Alpool olevate seadmega kasutatavate tarvikute hankimiseks pöörduge oma teenusepakkuja poole.

- Õhuvoolik (soojendusega ja ilma): ClimateLineAir™, ClimateLineAir Oxy, SlimLine™, Standard
- Niisuti HumidAir
- Külgakate kasutamiseks ilma niisutita
- Filter: Hüpoallergeenne filter, standardne filter
- Air10™ alalis-/alalisvoolu konverter (12V/24V)
- SD-kaardi lugeja
- Air10 oksümeetri adapter
- Air10 USB-adapter
- Power Station II
- Air10 vooliku otsak

Teie seadme tutvustus



- | | | | |
|---|-------------------------------|---|------------------|
| 1 | Õhu väljalaskeava | 6 | HumidAir niisuti |
| 2 | Õhufiltri kate | 7 | Ekraan |
| 3 | Hoideklamber | 8 | Adapteri kate |
| 4 | Toitepistmik | 9 | SD-kaardi kate |
| 5 | Seerianumber ja seadme number | | |

Juhtpaneeli tutvustus

 Nupp Start/Stop (alusta/peata)

 Juhtnupp

 Nupp Home (avakuva)

Vajutage ravi alustamiseks/peatamiseks.

Vajutage ja hoidke kolme sekundi jooksul energiasäästurežiimi sisenemiseks.

Pöörake menüüs navigeerimiseks ja vajutage valiku kinnitamiseks.

Pöörake valitud valiku reguleerimiseks ja vajutage muudatuse salvestamiseks.

Vajutage ekraanile Home (avakuva) naasmiseks.

Erinevatel aegadel võidakse ekraanile kuvada järgmisi erinevaid ikooni.

 Ramp Time (ooteaeg)

 Õhuniiskus

 Humidifier warming (niisuti soojendus)

 Humidifier cooling (niisuti jahutus)

 Juhtmevaba ühenduse signaali tugevus (roheline)

 Juhtmevaba ülekande välja lülitatud (hall)

 Juhtmevaba ühendus puudub

 Airplane Mode (lennukirežiim)

Seadistus

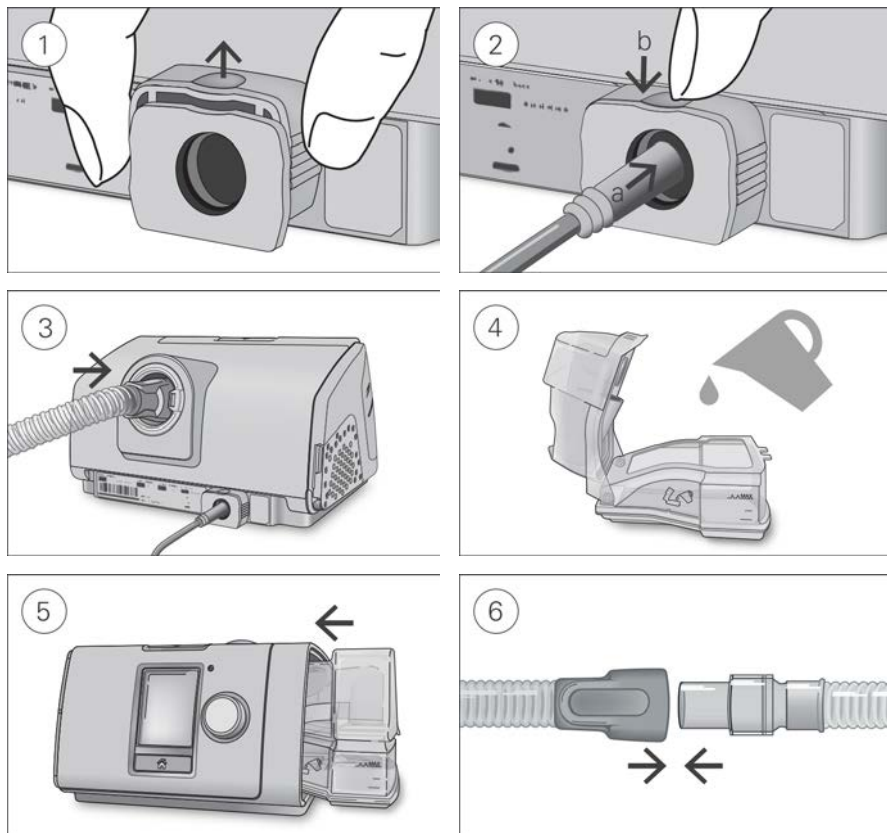

ETTEVAATUST

Ärge täitke niisutit üle, kuna vesi võib seadmesse või õhuvoolikusse siseneda.

1. Asetage seade kindlale tasasele pinnale, haarake hoideklambrist seadme tagaküljel ja tõmmake seda avamiseks ülespoole. Märkus: Hoideklamber on kujutatud avatud asendis.
2. (a) Sisestage toitepistik seadme toitepistmikku ja (b) vajutage seejärel hoideklamber selle kohale kinnitamiseks alla. Ühendage toitejuhtme üks ots toiteplokki ja teine ots seinakontakti.
3. Ühendage õhuvoolik kindlalt õhu väljalaskeavaga seadme tagaküljel.
4. Avage niisuti ja täitke see veega kuni maksimaalse veetaseme märgini. Ärge täitke niisutit kuuma veega.
5. Sulgege niisuti ja sisestage see seadmesse külje pealt.
6. Ühendage kindlalt õhuvooliku vaba ots kokkupandud maskiga. Täpsemalt vt maski kasutusjuhendist.

Soovitavate maskide kohta vt www.resmed.com.

Funktsionaalne kontroll

1. Kui seade on välja lülitatud

- **Kontrollige seadme ja tarvikute seisundit.**

Vaadake seade koos kõikide kaasasolevate tarvikutega üle. Mistahes nähtavate defektide ilmnmisel ei tohi süsteemi kasutada.

- **Kontrollige õhuvooliku seadistust.**

Kontrollige õhuvooliku terviklikkust. Ühendage õhuvoolik kindlalt õhu väljalaskeava ja muude lisaseadmetega, kui neid kasutatakse.

2. Lülitage seade sisse.

3. Kontrollige HumidAiri niisutit (selle kasutamisel).

Õhuniisuti kasutamisel kuvab ekraan **Monitoring** (jälgimine) ekraani allosas ikooni .

Ravi alustamine

1. Sobitage mask.

Vaadake sobitamishübeid maski kasutusjuhendist või kasutage funktsiooni Mask Fit (maski sobitamine) maski sobimise ja tihenduse kontrollimiseks.

2. Vajutage nuppu Start/Stop (alusta/peata) või, aktiveeritud funktsiooni SmartStart korral, hingake tavaliselt maski sisse ja seade käivitub automaatselt.

Ravi sisselülitumisest teatab kuva **Monitoring** (jälgimine) kuvamine.

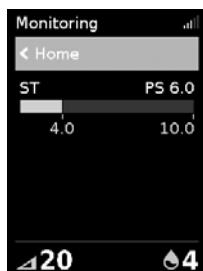

Rõhuriba näitab inspiratoorse ja ekspiratoorse rõhku roheliselt. Roheline riba laieneb ja tõmbub kokku, kui te sisse ja välja hingate.

See ekraan lülitub automaatselt lühikese ajavahemiku järel välja. Vajutage selle tagasi sisse lülitamiseks nuppu Home (avakuva) või juhtnuppu. Ravi ajal voolukatkestuse korral seade peatab tegevuse ja taasalustab ravi automaatselt voolu taastumisel.

Seadmel Lumis on valguseandur, mis reguleerib ekraani heledust ruumi valgustust arvestades.

Ravi peatamine

1. Eemaldage mask.

2. Vajutage nuppu Start/Stop (alusta/peata) või, aktiveeritud funktsiooni SmartStart korral, peatub ravi automaatselt mõne sekundi möödudes.

Märkus: Kui Confirm Stop (lõpetamise kinnitus) on sisse lülitatud, kuvatakse teade küsimusega, kas soovite ravi lõpetada. Pöörake juhtnuppu valiku **Yes (jah)** esile tõstmiseks ja vajutage seejärel juhtnupule ravi lõpetamiseks.

Kui ravi on lõppenud, kuvatakse ekraanile **Sleep Report (uneraport)** teie raviseansi kokkuvõttega.



Usage hours (kasutustunnid) – näitab teie ravitundide arvu viimase seansi jooksul.

Mask Seal (maski tihendus) – näitab, kui tihedalt teie mask istub.

😊 Hea maski tihendus.

☹️ Vajab reguleerimist, vt Mask Fit (maski sobitamine).

Humidifier (niisuti) – näitab, kas teie niisuti töötab nõuetekohaselt.

😊 Niisuti töötab.

☹️ Niisuti võib olla rikkis, pöörduge oma ravi määranud raviasutuse poole.

Kui teenusepakkuja on need seadistanud, näete samuti järgmisi näitajaid.

Events per hour (sündmuse tunni kohta) – näitab esinenud apnoeide ja hüpopnoeide arvu tunni kohta.

More Info (lisateave) – pöörake juhtnuppu üksikasjalisemate kasutusandmete vaatamiseks allapoole kerimiseks.

Energiasäästurežiim

Seade Lumis salvestab teie raviandmeid. Võimaldamaks seadmel nende andmete edastamist teie teenusepakkujale ärge seadet lahti ühendage. Sellele vaatamata saab seadet elektri säästmiseks lülitada energiasäästurežiimi.

Energiasäästurežiimi sisenemiseks toimige järgmiselt.

- Vajutage ja hoidke nuppu Start/Stop (alusta/peata), kolme sekundi jooksul ekraan lülitub välja.

Energiasäästurežiimist väljumiseks toimige järgmiselt.

- Vajutage üks kord nuppu Start/Stop (alusta/peata).
Kuvatakse kuva **Home (avakuva)**.

My Options (Minu valikud)

Teie seade Lumis on ravi määranud arsti poolt seadistatud vastavalt teie vajadustele, kuid teil võib tekkida soov väikesteks kohandusteks ravi mugavamaks muutmiseks.

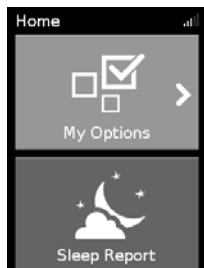

Tõstke esile **My Options (minu valikud)** ja vajutage juhtnupule oma jooksvate sätete vaatamiseks. Siit saate oma valikuid kohandada.

Ramp Time (Ooteaeg)

Ravi alguse mugavamaks muutmiseks ettenähtud funktsioon Ramp Time (Ooteaeg) on ajavahemik, mille jooksul rõhk tõuseb madalalt algrõhult kuni ettenähtud ravirõhuni.

Te võite sätte Ramp Time (ooteaeg) jaoks valida Off (välja) või 5 kuni 45 minutit.



Ooteaja reguleerimiseks toimige järgmiselt.

1. Pöörake menüüs **My Options (Minu valikud)** juhtnupu valiku **Ramp Time (Ooteaeg)** esile tõstmiseks ja vajutage seejärel juhtnupule.
2. Pöörake juhtnupu ooteaja reguleerimiseks oma eelistatud sättele ja vajutage juhtnupule muudatuse salvestamiseks.

Ramp Down (rõhu alandamise aeg)

Funktsiooni Ramp Down (rõhu alandamise aeg) eesmärk on muuta ravi lõpetamine mugavamaks, vähendades rõhku fikseeritud 15 minuti jooksul. See võimalus on kasutatav ainult teie teenusepakkuja abil.



Funktsiooni Ramp Down (rõhu alandamise aeg) aktiveerimiseks toimige järgmiselt.

1. Pöörake menüüs **My Options (Minu valikud)** juhtnupu valiku **Ramp Down (rõhu alandamise aeg)** esile tõstmiseks ja vajutage seejärel juhtnupule.
2. Pöörake juhtnupu valiku **On (sisse)** esile tõstmiseks ja vajutage seejärel juhtnupule muudatuse salvestamiseks.

Funktsiooni Ramp Down (rõhu alandamise aeg) käivitamiseks:

1. Vajutage nuppu Start/stopp.

Märkus: Kui Confirm Stop (lõpetamise kinnitus) on sisse lülitatud, kuvatakse teade küsimusega, kas soovite käivitada funktsiooni Ramp Down (rõhu alandamise aeg). Pöörake juhtnupu valiku **Yes (jah)** esile tõstmiseks ja vajutage seejärel juhtnupule funktsiooni Ramp Down (rõhu alandamise aeg) käivitamiseks.

Ikoon Ramp Down (rõhu alandamise aeg)  ja järelejäänud aeg kuvatakse ekraanil all vasakul.

Kui funktsioon Ramp Down (rõhu alandamise aeg) on lõpule viidud, jätkab seade töötamist madalal rõhul. Ravi lõpetamiseks võite igal hetkel vajutada nuppu Start/Stop.

Humidity Level (Niiskustase)

Niisuti niisutab õhku ja on ette nähtud ravi mugavamaks muutmiseks. Nina või suu kuivamise korral lisage niiskust. Maskis niiskuse tekkimisel vähendage niiskust.

Te saate määrata Humidity Leveli (niiskustase) väärtusele Off (välja) või vahemikus 1 kuni 8, kus 1 on madalaim niiskussäte ja 8 on kõrgeim niiskussäte.



Niiskustaseme reguleerimiseks toimige järgmiselt.

1. Pöörake menüüs **My Options (Minu valikud)** juhtnupu valiku **Humidity Level (Niiskustase)** esile tõstmiseks ja vajutage seejärel juhtnupule.
2. Pöörake juhtnupu niiskustaseme reguleerimiseks ja vajutage juhtnupule muudatuse salvestamiseks.

Nina või suu kuivamise või maski niiskuse kondenseerumise jätkumisel kaaluge ClimateLineAir soojendusega õhuvooliku kasutamist. ClimateLineAir õhuvoolik koos seadmega Lumis moodustavad funktsiooni Climate Control, mis üheskoos tagavad mugavama ravi.

Mask fit (Maski sobitamine)

Funktsioon Mask Fit (maski sobitamine) on ette nähtud maski võimalike õhulekete hindamiseks ja kindlaksmääramiseks.



Maski sobimise kontrollimiseks toimige järgmiselt.

1. Sobitage maski kasutusjuhendis kirjeldatud viisil.
2. Pöörake menüüs **My Options (minu valikud)** juhtnupu valiku **Run Mask Fit (maski sobitamine)** esile tõstmiseks ja vajutage seejärel juhtnupule. Seade alustab õhu puhumist.
3. Sobitage maski, maski polstrit ja pearihma kuni tulemuse **Good (hea)** saavutamiseni.

Funktsiooni Mask Fit (maski sobitamine) peatamiseks vajutage juhtnupu või nuppu Start/Stop (alusta/peata). Kui teil ei õnnestu head maski tihendust saavutada, hinnake, kas teil on õige maski suurus ja/või tüüp, või võtke ühendust raviasutusega.

Lisavalikud

Teie seadmes leidub veelgi võimalusi, mida saate endale sobivaks reguleerida.

Mask	See valik näitab teie maski tüübi sätet. Kui kasutate rohkem kui ühte maski, kohandage seda sätet maski tüübi vahetamisel.
Run Warm Up (eelsoojendus)	See suvand võimaldab teil vett enne ravi alustamist soojendada, et õhk ei oleks ravi alguses külm ega kuiv.
Ramp Down* (rõhu alandamise aeg)	See võimalus on mõeldud ravi mugavamaks lõpetamiseks, vähendades teie rõhku fikseeritud 15-minutilise perioodi jooksul.
Leak Alert* (lekkehäire)	Kui on lubatud funktsioon Leak Alert (lekkehäire), piiksub seade juhul, kui maskist lekib liiga palju õhku või kui te eemaldate maski ravi ajal.
SmartStart*	Funktsiooni SmartStart aktiveerimisel algab ravi automaatselt maski hingamisel. Maski eemaldamisel peatub seade automaatselt mõne sekundi pärast.

*Kui on võimaldanud teie raviasutus.

Seadme eest hoolitsemine

Optimaalse ravi tagamiseks on oluline seadme Lumis regulaarne puhastamine. Alljärgnevad jaotised on teile abiks seadme lahtivõtmisel, puhastamisel, kontrollimisel ja uuesti kokkupanemisel.

HOIATUS

Optimaalse ravi saamiseks ja tervist kahjustada võivate mikroobide kasvu vältimiseks puhastage voolikukomplekti, niisutit ja maski regulaarselt.

Lahtivõtmine

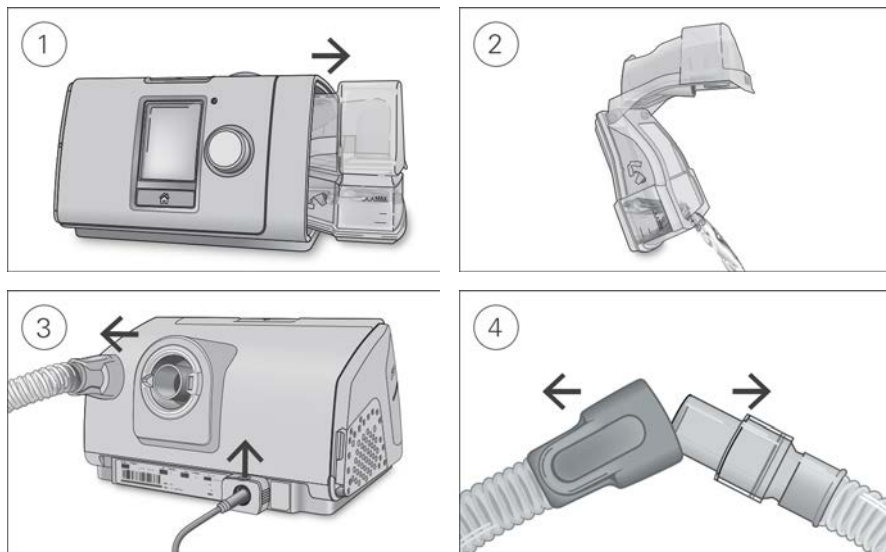

1. Võtke kinni niisuti ülevalt ja alt servast, vajutage seda õrnalt ja tõmmake see seadmest eemale.
2. Avage niisuti ja kõrvaldage kogu järelejäänud vesi.
3. Hoidke õhuvooliku mansetist ja tõmmake see õrnalt seadmest eemale. Võtke klambrist kinni ja tõmmake seda, et toitejuhe vabastada.
4. Hoidke õhuvooliku mansetist ja maski pöörlevast liidesest kinni ning tõmmake need üksteisest õrnalt lahti.

Puhastamine

Seadet tuleb puhastada iganädalaselt, nii nagu kirjeldatud. Maski puhastamise üksikasjalisi juhiseid vt maski kasutusjuhendist.

1. Peske niisutit ja õhuvoolikut soojas vees õrnatoimelist pesuainet kasutades.
2. Loputage niisutit ja õhuvoolikut põhjalikult ning laske neil kuivada eemal otsesest päikesevalgusest ja/või kuumusest.
3. Pühkige seadme välispind niiske lapiga.

Märkused.

- Niisutit tohib pesta nõudepesumasinas kergestipurunevate või klaasist nõude režiimil (ainult ülemisel riulil). Seda ei tohi pesta kõrgemal temperatuuril kui 65°C.
- Ärge peske õhuvoolikut nõudepesumasinas või pesumasinas.
- Tühjendage niisutit igapäevaselt ja pühkige see puhta ühekordse lapiga põhjalikult puhtaks. Laske sellel kuivada eemal otsesest päikesevalgusest ja/või kuumusest.

Kontrollimine

Niisutit, õhuvoolikut ja õhufiltrit tuleb regulaarselt kontrollida kahjustuste suhtes.

1. Kontrollige niisutit.
 - Vahetage see lekkimise või pragunemise, hägustumise või õnaruste moodustumise korral.
 - Asendage tihend selle pragunemise või rebenemise korral.
 - Eemaldage mis tahes valge pulbriline sete, kasutades lahust ühest osast söögiäädikast ja 10 osast veest.
2. Kontrollige õhuvoolikut ja vahetage see aukude, rebendite või pragude leidumisel.
3. Kontrollige õhufiltrit ja vahetage see vähemalt iga kuu kuu järel. Vahetage sagedamini mis tahes aukude või mustusest ja tolmust tekkinud ummistuste korral.

Õhufiltri vahetamiseks toimige järgmiselt.

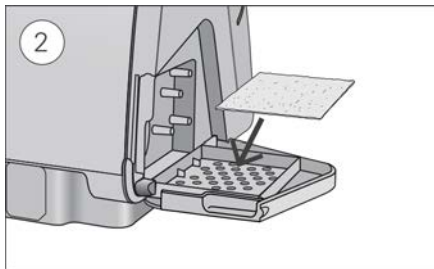
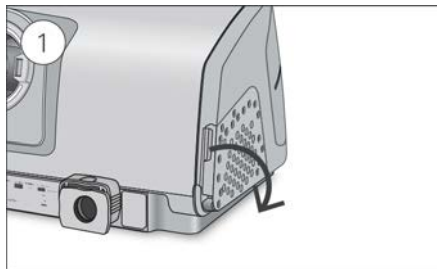

1. Avage õhufiltri kate ja eemaldage vana õhufilter. Õhufilter ei ole pestav ega taaskasutatav.
2. Paigutage uus õhufilter õhufiltri kattele ja sulgege kate. Vee ja tolmude seadmesse sattumise vältimiseks jälgige, et õhufilter oleks alati paigas.

Uuesti kokkupanemine

Kui niisuti ja õhuvoolik on kuivanud, võite osad uuesti kokku panna.

1. Ühendage õhuvoolik kindlalt õhu väljalaskeavaga seadme tagaküljel.
2. Avage niisuti ja täitke see toatemperatuuril veega kuni maksimaalse veetaseme märgini.

3. Sulgege niisuti ja sisestage see seadme külje sisse.
4. Ühendage kindlalt õhuvooliku vaba ots kokkupandud maskiga.

Raviandmed

Teie seade Lumis salvestab raviandmed teie ja teie teenusepakkujate tarbeks, et neid saaks vaadata ja vajaduse korral ravis muudatusi teha. Andmed salvestatakse ja edastatakse seejärel teie teenusepakkujale juhtmevaba ühendust kasutades, kui juhtmevaba võrk on saaval, või SD-kaarti kasutades.

Andmeedastus

Teie seadmel Lumis on juhtmevaba side võimekus, et oleks võimalik edastada teie raviandmeid teenusepakkujale teie ravi kvaliteedi parandamiseks. See on valikuline funktsioon, mis on saadaval ainult juhul, kui otsustate seda kasutada ja kui juhtmevaba võrk on saadaval. Samuti võimaldab see teie raviasutusel kiiremini teie ravisätteid värskendada või teie seadme tarkvara uuendada, et tagada teile kvaliteetseim ravi.

Andmed edastatakse tavaliselt pärast ravi peatamist. Teie andmete edastamise tagamiseks jätke seade alati vooluvõrku ühendatuks ja veenduge, et see ei ole režiimis Airplane Mode (lennukirežiim).

Märkused.

- Seadme kasutamisel väljaspool ostukoha riiki või piirkonda võivad andmed jääda edastamata.
- Side Wi-Fi kaudu sõltub võrgu saadaval olekust.
- Juhtmevaba ühendusega seadmed ei pruugi olla igas piirkonnas saadaval.

SD-kaart

Teine viis raviandmete teie raviasutusele edastamiseks on SD-kaardi kasutamine. Raviasutus võib paluda teil saata SD-kaart postiga või see ise kohale tuua. Eemaldage SD-kaart raviasutuse palvel.

Ärge eemaldage SD-kaarti seadmest, kui SD-kaardi tuli vilgub, sest toimub andmete kirjutamine kaardile.

SD-kaardi eemaldamiseks toimige järgmiselt.

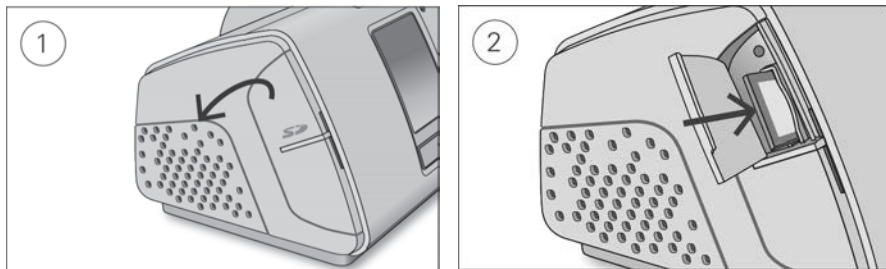

1. Avage SD-kaardi kate.
2. Vajutage SD-kaardile, et see vabastada. Eemaldage SD-kaart seadmest.
Pange SD-kaart kaitseümbrisesse ja saatke see tagasi oma raviasutusele.

Lisateavet SD-kaardi kohta leiate SD-kaardi kaitseümbrisel, mis on teie seadmega kaasas.

Märkus. SD-kaarti ei tohiks kasutada muudel eesmärkidel.

Reisimine

Te võite oma seadme Lumis endaga igale poole kaasa võtta. Pidage vaid meeles alljärgnevat.

- Kasutage kaasasolevat reisikotti seadme kahjustamise vältimiseks.
- Tühjendage niisuti ja pakkige see eraldi reisikotti.
- Veenduge, et teil on reisi sihtkoha piirkonnale vastav toitejuhe. Pöörduge ostuküsimuses oma raviautuse poole.
- Välisaku kasutamisel lülitage niisuti aku tööea maksimeerimiseks välja. Selleks lülitage säte **Humidity Level (niiskustase)** olekusse Off (välja).

Reisimine lennukiga

Teie seadet Lumis tohib pardale käsipagasina kaasa võtta. Meditsiinilised seadmed ei mõjuta teie käsipagasi piiranguid.

Kuna see vastab föderaalse lennuameti (Federal Aviation Administration – FAA) nõuetele, võite te kasutada oma seadet Lumis lennukis. Lennureisi vastavuskirju saab alla laadida ja printida veebiaadressilt www.resmed.com.

Seadme lennukis kasutamisel pidage silmas alljärgnevat.

- Veenduge, et niisuti on täiesti tühi ja teie seadmesse sisestatud. Seade ei tööta ilma niisutit sisestamata
- Lülitage sisse **Airplane Mode (lennukirežiim)**.

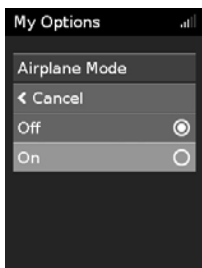

Sätte **Airplane Mode (lennukirežiim)** sisse lülitamiseks toimige järgmiselt.

1. Pöörake menüüs **My Options (minu valikud)** juhtnupu valiku **Airplane Mode (lennukirežiim)** esile tõstmiseks ja vajutage seejärel juhtnupule.
2. Pöörake juhtnupu valiku **On (sisse)** esile tõstmiseks ja vajutage seejärel juhtnupule muudatuse salvestamiseks. Ekraani ülemisse paremasse nurka ilmub **Airplane Mode'i (lennukirežiim)** ikoon ✈️.



⚠️ ETTEVAATUST

Ärge kasutage veega täidetud niisutiga seadet lennukis turbulentsi ajal vee sissehingamise ohu tõttu.



Veaotsing

Probleemide tekkimisel vaadake alljärgnevat veaotsingu teemasid. Kui teil ei õnnestu probleemi kõrvaldada, pöörduge oma raviasutuse või ResMedi poole. Ärge üritage seadet avada.

Üldine veaotsing

Probleem/võimalik põhjus	Lahendus
Õhk lekib minu maski ümbert Mask võib olla puudulikult sobitatud.	Veenduge, et teie mask on õigesti sobitatud. Vaadake sobitamishüvisid maski kasutusjuhendist või kasutage funktsiooni Mask Fit (Maski sobitamine) maski sobimise ja tihenduse kontrollimiseks.
Mu nina muutub kuivaks või läheb kinni Niiskustase võib olla seatud liiga madalale.	Reguleerige niiskustaset. Soojendusega õhuvooliku ClimateLineAir kasutamisel vt ClimateLineAir kasutusjuhendit.
Mu ninale ning maski ja õhuvoolikusse tekivad veetilgad Niiskustase võib olla seatud liiga kõrgele.	Reguleerige niiskustaset. Soojendusega õhuvooliku ClimateLineAir kasutamisel vt ClimateLineAir kasutusjuhendit.
Mu suu on väga kuiv ja tekitab ebamugavust Õhk võib teie suu kaudu välja voolata.	Suurendage sätet Humidity Level (Niiskustase). Te võite vajada lõuarihma suu kinni hoidmiseks või täisnäomaski.
Õhurõhk maskis tundub liiga kõrge (tundub, nagu saaksin ma liiga palju õhku) Ooteaeg võib olla välja lülitatud.	Kasutage valikut RampTime (Ooteaeg).
Õhurõhk maskis tundub liiga madal (tundub, nagu ei saaks ma piisavalt õhku) Ramp (rõhu alandamise aeg) võib veel kesta  .	Oodake, et õhurõhk suureneks, või lülitage säte Ramp Time (Ooteaeg) välja.
Ramp Down (rõhu alandamise aeg) võib veel kesta  .	Vajutage Start/Stop ravi lõpetamiseks, seejärel vajutage Start/Stop taaskäivitamiseks ja ravi jätkamiseks.
Seadme ekraan on must Ekraani taustvalgustus võib olla välja lülitatud. See lülitub automaatselt välja lühikese ajavahemiku möödumisel. Toide võib mitte olla sisse lülitatud.	Selle tagasi sisse lülitamiseks vajutage Home (Algusesse) või juhtnupule. Ühendage toiteallikas ja veenduge, et pistik on lõpuni sisestatud.
Ma peatsin ravi, kuid seade jätkab ikkagi õhu puhumist Seade on jahtumas.	Seade puhub natuke õhku õhuvoolikus kondensatsiooni vältimiseks. See lõpeb automaatselt 30 minuti möödudes.

Probleem/võimalik põhjus	Lahendus
Minu niisuti leki	
Niisuti võib olla mitterõuetekohaselt kokku pandud.	Kontrollige kahjustuste suhtes ja pange niisuti nõuetekohaselt kokku.
Niisuti võib olla kahjustunud või mõranenud.	Võtke asendusosa hankimiseks ühendust oma raviasutusega.
Minu raviandmeid ei ole saadetud minu raviasutusele	
Toide võib mitte olla sisse lülitatud.	Ühendage toiteallikas ja veenduge, et pistik on lõpuni sisestatud.
Juhtmevaba ühenduse levi võib kehv olla.	Veenduge, et seade oleks asetatud leviga asukohta (nt oma öökapi, mitte sahtlisse ega põrandale). Juhtmevaba ühenduse signaali tugevuse ikoon  näitab head levi, kui kuvatakse kõiki „pulki“, ja halba levi, kui kuvatakse vähem „pulki“.
Juhtmevaba ühenduse puudumise ikooni  kuvatakse ekraani ülemises paremas nurgas. Ühtki juhtmevaba võrku pole saadaval.	Veenduge, et seade oleks asetatud leviga asukohta (nt oma öökapi, mitte sahtlisse ega põrandale). Kui teil palutakse saatke oma SD-kaart raviasutusele. SD-kaart sisaldab ka teie raviandmeid.
Seade võib olla režiimil Airplane Mode (lennukirežiim).	Lülitage režiim Airplane Mode (lennukirežiim), vt Traveling by plane (lennukige reisimine).
Andmeedastus ei ole teie seadme jaoks aktiveeritud.	Rääkige oma sätetest teenusepakkujaga.
Minu ekraan ja nupud vilguvad	
Toimub tarkvarauuendus.	Tarkvarauuendusele kulub ligikaudu 10 minutit.
Seadme sõnumid	
Seadme teade/võimalik põhjus	Lahendus
High leak detected, check your water tub, tub seal or side cover (Tuvastatud on suur leke, kontrollige oma veeanumat, anuma tihendit või külakatet)	
Niisuti võib olla mitterõuetekohaselt sisestatud.	Veenduge, et niisuti on õigesti sisestatud.
Niisuti tihend võib olla mitterõuetekohaselt sisestatud.	Avage niisuti ja veenduge, et tihend on õigesti sisestatud.
High leak detected, connect your tubing (tuvastatud on suur leke, ühendage oma õhuvoolik)	
Õhuvoolik võib olla mitte nõuetekohaselt ühendatud.	Veenduge, et õhuvoolik on mõlemas otsas kindlalt ühendatud.
Mask võib olla puudulikult sobitatud.	Veenduge, et teie mask on õigesti sobitatud. Vaadake sobitamishüvisid maski kasutusjuhendist või kasutage funktsiooni Mask Fit (Maski sobitamine) maski sobimise ja tihenduse kontrollimiseks.
Tubing blocked, check your tubing (ummistunud voolik, kontrollige oma voolikut)	
Õhuvoolik võib olla blokeeritud.	Kontrollige õhuvoolikut ja eemaldage kõik ummistused. Vajutage juhtnuppu, et teade kustutada, ja seejärel vajutage nuppu Start/Stop (alusta/peata), et seade taaskäivitada.

Seadme teade/võimalik põhjus	Lahendus
SD card error, remove your card and press Start to begin therapy [SD-kaardi viga, eemaldage kaart ja vajutage Start (alusta) ravi alustamiseks]	
SD-kaart võib olla mitte õigesti sisestatud.	Eemaldage ja sisestage SD-kaart uuesti.
Read only card, please remove, unlock and re-insert SD card (kirjutuskaitstud mälukaart, eemaldage kaart, lukustage see lahti ja sisestage SD-kaart uuesti)	
SD-kaardi lüliti võib olla lukustatud (kirjutuskaitstud) asendis.	Viige SD-kaardi lüliti lukustusasendist  avatud asendisse  ja seejärel sisestage see uuesti.
System fault, refer to user guide Error 004 (süsteemitõrge, lugege kasutusjuhendist peatükki Viga 004)	
Seade võib olla jäetud kuuma keskkonda.	Jahutage seade enne selle uuesti kasutamist. Lahutage toiteallikas ja seejärel ühendage see uuesti seadme taaskäivitamiseks.
Õhufilter võib olla blokeeritud.	Kontrollige õhufiltrit ja vahetage see ummistuste korral. Lahutage toiteallikas ja seejärel ühendage see uuesti seadme taaskäivitamiseks.
Õhuvoolik võib olla blokeeritud.	Kontrollige õhuvoolikut ja eemaldage kõik ummistused. Vajutage juhtnuppu, et teade kustutada, ja seejärel vajutage nuppu Start/Stop (alusta/peata), et seade taaskäivitada.
Õhuvoolikusse võib olla sattunud vesi.	Tühjendage õhuvoolik veest. Lahutage toiteallikas ja seejärel ühendage see uuesti seadme taaskäivitamiseks.
Kõikide teiste veateadete puhul, nt System fault, refer to user guide Error 0XX (süsteemitõrge, lugege kasutusjuhendist peatükki Viga 0XX)	
Seadmes on esinenud parandamatu viga.	Võtke ühendust oma raviasutusega. Ärge avage seadet.

Osade uuesti kokupanemine

Seadme osade kahjustamise vältimiseks on mõned teie seadme osad konstrueeritud kergesti lahti tulema. Neid saab allpool kirjeldatud viisil kergesti uuesti kokku panna.

Niisuti tihendi sisestamiseks

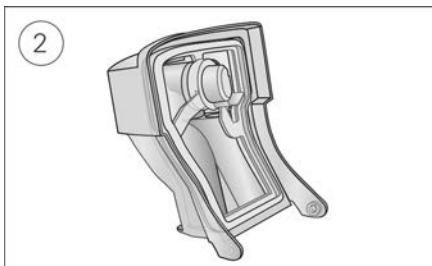
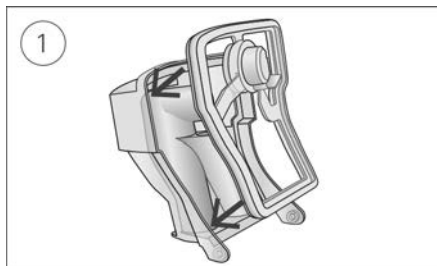

1. Asetage tihend kaanele.
2. Vajutage tihend serva peale, kuni see on kindlalt kohale kinnitunud.

Niisuti kaane uuesti kokupanemiseks

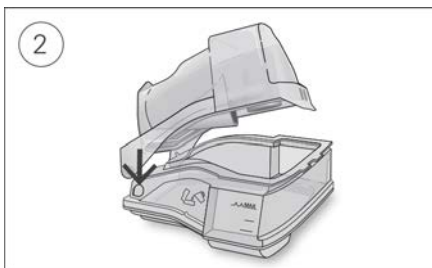
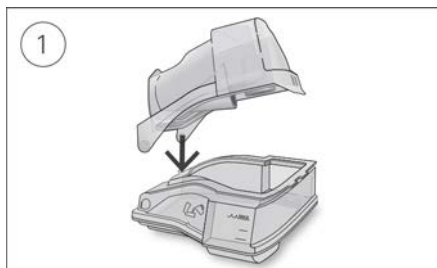

1. Sisestage kaane üks külg aluses asuvasse teljeauku.
2. Libistage teine külg alla, kuni see kohale klõpsatab.

Üldised hoiatused ja ettevaatusabinõud

HOIATUS

- Jälgige õhuvooliku paigaldamisel, et see ümber pea ega kaela ei keerduks.
- Kontrollige toitejuhtmeid, kaableid ja toiteplokki regulaarselt kahjustuste või kulumise suhtes. Kahjustuste korral lõpetage kasutamine ja asendage komponent.
- Vältige toitekaabli sattumist kuumadele pindadele.
- Kui te märkate seadme töös seletamatuid muutusi nt seadmest kõlab ebatavalisi helisid, seadme toiteallikas on maha kukkunud, seda on väärkasutatud või kui korpus on purunenud, lõpetage seadme kasutamine ja võtke ühendust oma raviasutuse või ResMedi esindajaga.
- Ärge avage või modifitseerige seadet. Sees ei ole kasutaja poolt hooldatavaid osasid. Parandus- ja hooldustöid peab teostama ainult volitatud ResMedi teenindusesindaja.
- Vältige elektrilööki. Ärge kastke seadet, toiteallikat või toitekaablit vette. Seadmesse või seadmele vedeliku valgumisel ühendage seade lahti ja laske seadme osadel kuivada. Ühendage seade alati enne puhastamist lahti ja veenduge enne selle tagasi ühendamist, et kõik osad on kuivanud.
- Lisahapnikku ei tohi kasutada suitsetades või lahtise tule läheduses.
- Jälgige alati, et enne hapnikuvarustuse sisselülitamist oleks seade sisse lülitatud ja genereeritaks õhuvoolu. Lülitage hapnikuvarustus alati enne seda välja, kui seade välja lülitatakse, et kasutamata hapnik ei koguneks seadme korpuse sisse ja ei põhjustaks tuleohtu.
- Ärge sooritage mis tahes hooldustoiminguid, kui seade töötab.
- Seadet ei ole soovitatav kasutada kõrvuti või pealekuti teiste seadmetega. Kõrvuti või pealekuti kasutuse vajadusel tuleb seadet kontrollida selle nõuetekohase töö suhtes antud konfiguratsioonis.
- Ei ole soovitatav kasutada muid tarvikuid peale seadme jaoks ettenähtute. Need võivad suurendada emissiooni või vähendada seadme häirekindlust.
- Kontrollige bakterivastast filtrit regulaarselt niiskuse või muude saasteainete märkide suhtes, eelkõige pihustamisel või niisutamisel. Selle tegemata jätmisel võib hingamissüsteemi takistus suurened.
- Seadet ei ole testitud ega sertifitseeritud kasutamiseks röntgeniseadme, kompuutertomograafi ega MRT-seadme läheduses. Ärge viige seadet 13 jala (4 m) raadiusesse röntgeniseadmest või kompuutertomograafist. Ärge viige seadet MRT-keskkonda.
- Haigla tingimustes ei tohi patsientide raviseadistusi kaugjuhtimisega muuta.
- Ärge kasutage seadet väljaspool lubatud töötingimusi. Seadme kasutamine kõrgemal kui 2591 m merepinnast ja/või väljaspool temperatuurivahemikku 5 °C kuni 35 °C võib ravi efektiivsust vähendada ja/või seadet kahjustada.

ETTEVAATUST

- Kasutage seadmega ainult ResMedi osasid ja tarvikuid. Mitte-ResMedi osad võivad vähendada ravi tõhusust ja/või seadet kahjustada.
- Kasutage selle seadmega ainult ResMedi või seadme määranud arsti soovitatud ventileeritavaid maske. Maski sobitamine ilma õhku puhuva seadmeta võib põhjustada väljahingatud õhu tagasi hingamist. Maski sisse värske õhu voolamise tagamiseks jälgige, et maski ventilatsioonivad oleks vabad ja blokeerimata.
- Veenduge, et te ei asetate seadet kohta, kus seda võidakse tõugata või kus keegi võib toitekaabli otsa komistada.
- Õhuvooliku ja/või seadme õhu sisselaskeava blokeerimine töötamise ajal võib põhjustada seadme ülekuumenemist.

- Veenduge, et seadet ümbritsev ala oleks kuiv ja puhas ning ei oleks kaetud esemetega (nt riiete või voodikatetega), mis võiksid õhu sisselaskeava blokeerida või toiteplokki katta.
- Ärge asetage seadet külili, kuna nii võib vesi seadmesse sattuda.
- Seadmekomplekt väär seadistus võib põhjustada maski väära rõhunäidu kuvamist. Veenduge, et seadmekomplekt on nõuetekohaselt seadistatud.
- Ärge kasutage seadme, niisuti või õhuvooliku puhastamiseks valgendit, kloori, alkoholi või aroomaatsete ainete baasil lahuseid, niisutavaid ja bakterivastaseid seepe või lõhnastatud õlisid. Need lahused võivad põhjustada kahjustusi või häirida niisuti tööd ja vähendada toodete eluiga.
- Niisuti kasutamisel asetage seade alati tasasele pinnale oma peast madalamale vältimaks maski ja õhuvooliku veega täitumist.
- Laske niisutil enne selle käitlemist kümne minuti jooksul jahtuda, et võimaldada veel jahtuda ja tagada, et niisuti ei ole liiga kuum puudutamiseks.
- Enne seadme transportimist veenduge, et niisuti on tühi.

Märkused:

- Seade ei ole ette nähtud kasutamiseks ilma patsientide ohutuse eest vastutava isiku asjakohase järelevalveta isikutele, kelle füüsilised, sensoorsed või vaimsed võimed on piiratud (kaasa arvatud lapsed).
- Kõigist selle seadmega seoses toimuvatest rasketest intsidentidest tuleb teavitada ettevõtet ResMed ja riiklikku pädevat asutust.

Tehnilised andmed

Ühikuid on väljendatud väärtustel cm H₂O ja hPa. 1 cm H₂O on võrdne 0,98 hPa-ga.

90 W toiteplokk

Vahelduvvoolu sisendvahemik:	100–240 V; 50–60 Hz; 1,0–1,5 A; 2. klass 115 V; 400 Hz; 1,5A; 2. klass (nimivool lennukis kasutamiseks)
Alalisvoolu sisend	24 V  3,75 A
Tüüpiline voolutarve	53 W (57 VA)
Tippvoolutarve:	104 W (108 VA)

Keskkonningimused

Töötemperatuur:	+5 °C kuni +35 °C Märkus: Raviseadme poolt toodetud hingamisõhuvool võib olla suurem kui toatemperatuur. Ekstreemse välistemperatuuri tingimustes (40 °C) jääb seade ohutuks.
Tööniiskus:	suhteline niiskus 10 kuni 95%, mittekondenseeruv
Töökõrgus:	merepinnast kuni 2591 m; õhurõhu vahemik 1013 hPa kuni 738 hPa
Temperatuur hoiustamisel ja transportimisel	-20 °C kuni +60 °C
Niiskus hoiustamisel ja transportimisel	suhteline niiskus 5 kuni 95%, mittekondenseeruv

Elektromagnetiline ühilduvus

Lumis vastab kõikidele kohalduvatele elektromagnetilise ühilduvuse nõuetele vastavalt standardile IEC 60601-1-2:2014 elu- ja äriruumide ning kergetööstuse keskkonnale. Soovitav on hoida mobiilsideseadmed seadmest vähemalt 1 m kaugusel. Teavet selle ResMedi seadme elektromagnetihäiringu ja elektromagnetilise häirekindluse kohta võib leida veebisaidilt www.resmed.com/downloads/devices.

Klassifikatsioon: EN 60601-1:2006/A1:2013

II klass (topeltisolatsioon), tüüp BF, sissetungi vastane kaitseaste IP22.

Andurid

Rõhuandur	Sisepaigaldusega seadme väljalaskeava juures, analoogmanomeetri tüüpi, 0 kuni 40 cm H ₂ O (0 kuni 40 hPa)
Vooluandur:	Sisepaigaldusega seadme sisselaskeava juures, digitaal-massivoolu tüüpi, -70 kuni +180 l/min

Maksimaalne üksiktõrke püsirõhk

Seade lülitub üksiktõrke korral välja, kui püsirõhk ületab:

30 cm H₂O (30 hPa) rohkem kui 6 sekundi või 40 cm H₂O (40 hPa) rohkem kui 1 sekundi jooksul.

Heli

Rõhutase mõõdetuna ISO 80601-2-70:2015 järgi (CPAP-režiim):

SlimLine: 25 dBA määramatusega 2 dBA

Standard: 25 dBA määramatusega 2 dBA

Slimline või Standard ja niisutus: 27 dBA määramatusega 2 dBA

Võimsustase mõõdetuna ISO 80601-2-70:2015 järgi (CPAP-režiim):

SlimLine: 33 dBA määramatusega 2 dBA

Standard: 33 dBA määramatusega 2 dBA

Slimline või Standard ja niisutus: 35 dBA määramatusega 2 dBA

Deklareeritud kahenumbriksed mürataseme väärtused ISO 4871:1996 järgi.

Füüsilised – seade ja niisuti

Mõõtmed (K x P x L): 116 mm x 255 mm x 150 mm

Õhu väljalaskeava (vastab standardile ISO 5356-1:2015): 22 mm

Kaal (seade ja puhastatav niisuti): 1248 g

Korpuse konstruktsioon: Tehniline tulekindel termoplastik

Veemaht: kuni maksimaalse täitejooneni 380 ml

Puhastatav niisuti – materjal: survevalu plastmass, roostevaba teras ja silikoontihend

Temperatuur

Maksimaalne soojendusplaadil: 68 °C

Väljalülitus: 74 °C

Gaasi maksimaalne temperatuur: ≤ 41 °C

Õhufilter

Standard:	Materjal: polüestrist lauskiud Keskmine kinnipidavus: >75% väärtusel u 7 mikronit tolmu
Hüpoallergeeniline:	Materjal: akrüül- ja polüpropüleenkiud polüpropüleenist alusel Efektiivsus: >98% väärtusel u 7–8 mikronit tolmu; >80% väärtusel u 0,5 mikronit tolmu

Kasutamine õhusõidukis

ResMed kinnitab, et antud seade vastab föderaalse lennuameti (Federal Aviation Administration – FAA) nõuetele (RTCA/DO-160, jaotis 21, kategooria M) kõigi õhusõidukites reisimise etappide jaoks.

Juhtmevaba ühenduse moodul

Kasutatavad tehnoloogiad: 2G GSM, 3G, 4G (LTE)

Seade tuleks töö ajal hoida kehast vähemalt 0,8" (2 cm) kaugusel. Ei ole kohaldatav maskide, torude ega tarvikute suhtes. Tehnoloogia ei pruugi kõikides piirkondades saadaval olla.

Vastavusdeklaratsioon (raadioseadmete direktiivis sätestatud nõuetele vastavuse avaldus)

ResMed kinnitab, et Lumis seade (mudelid 285xx) vastab direktiivi 2014/53/EL (raadioseadmete direktiivi) põhinõuetele ja muudele asjakohastele sätetele. Vastavusdeklaratsiooni koopia on saadaval veebilehel Resmed.com/productsupport. Seda seadet saab kasutada kõikides Euroopa riikides ilma piiranguteta.

Kõiki ResMedi seadmeid liigitatakse meditsiiniseadmeteks meditsiiniseadmete direktiivi alusel. Iga toote ja trükitud materjali sildistamist, näidates  0123, käsitleb nõukogu direktiiv 93/42/EMÜ, sealhulgas meditsiiniseadmete direktiivi muudatus (2007/47/EÜ).

Töörõhu vahemik

S, ST, T, PAC, iVAPS:	2 kuni 25 cm H ₂ O (2 kuni 25 hPa)
CPAP	4 kuni 20 cm H ₂ O (4 kuni 20 hPa)

Lisahapnik

Maksimaalne vooluhulk:	15 l/min (S, ST, T, PAC, CPAP), 4 l/min (iVAPS)
------------------------	---

Õhuvoolu tee

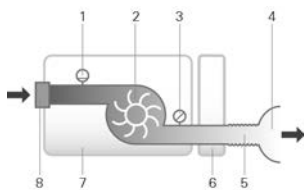

1. Vooluandur
2. Ventilator
3. Rõhuandur
4. Mask
5. Õhuvoolik
6. Niisuti
7. Seade
8. Sisselaskefilter

Arvutuslik kasutusiga

Seade, toiteplokk:	5 aastat
Puhastatav niisuti	2,5 aastat
Õhuvoolik	6 kuud

Üldine

Patsient on kavandatud kasutaja.

Niisuti tööparameetrid

Maski rõhk cm H ₂ O (hPa)	RH nimiväljundi %		Süsteemi nimiväljund AH ¹ , BTPS ²	
	Säte 4	Säte 8	Säte 4	Säte 8
3	85	100	6	>10
4	85	100	6	>10
10	85	100	6	>10
20	85	90	6	>10
25	85	90	6	>10

¹ AH – absoluutne õhuniiskus, mg/l

² BTPS – Body Temperature Pressure Saturated (küllastatud rõhk kehatemperatuuril)

Õhuvoolik

Õhuvoolik	Materjal	Pikkus	Siseläbimõõt
ClimateLineAir	Elastne plastik ja elektrikomponendid	2 m	15 mm
ClimateLineAir Oxy	Elastne plastik ja elektrikomponendid	1,9 m	19 mm
SlimLine	Elastne plastik	1,8 m	15 mm
Standard	Elastne plastik	2 m	19 mm
3 m	Elastne plastik	3 m	19 mm

Soojendusega vooliku temperatuuripiirk: $\leq 41\text{ }^{\circ}\text{C}$

Märkused.

- Tootja jätab endale õiguse neid andmeid etteteatamata muuta.
- Soojendusega õhuvooliku elektrikonectoriga ots on ühilduv ainult õhu väljalaskeavaga seadme otsas ning seda ei tohi maskile kinnitada.
- Ärge kasutage elektrit juhtivat või antistaatilist õhuvoolikut.
- Kuvatavad temperatuuri ja suhtelise õhuniiskuse sätteid ei ole mõõdetud väärtused.

Kuvatavad väärtused

Väärtus	Vahemik	Kuvaväärtuse eraldusvõime
Rõhuandur õhu väljalaskeava juures:		
Maski rõhk	2–25 cm H ₂ O (2–25 hPa)	0,1 cm H ₂ O (0,1 hPa)
Vooluhulga tuletatud väärtused		
Leak (leke)	0–120 l/min	1 l/min
Tidal volume (hingamismaht)	0–4000 ml	1 ml
Respiratory rate (hingamissagedus)	0–50 bpm	1 bpm
Minute ventilation (minutiventilatsioon)	0–30 l/min	0,1 l/min
Ti	0,1–4,0 s	0,1 s
I:E ratio (I:E suhe)	1:100–2:1	0,1
Väärtus	Täpsus¹	
Rõhu mõõtmine ¹		
Maski rõhk ²	$\pm[0,5\text{ cm H}_2\text{O (0,5 hPa) + 4\% \text{ mõõdetud väärtusest}]$	
Vooluhulk ja sellest tuletatud väärtused ¹ :		
Flow (vooluhulk)	$\pm 6\text{ l/min}$ või 10% näidust, neist suurem, positiivse voolu väärtusel 0 kuni 150 l/min	
Leak (leke) ²	$\pm 12\text{ l/min}$ või 20% näidust, neist suurem, positiivse voolu väärtusel 0 kuni 60 l/min	
Tidal volume (hingamismaht) ^{2,3}	$\pm 20\%$	
Respiratory rate (hingamissagedus) ^{2,3}	$\pm 1,0\text{ bpm}$	
Minute ventilation (minutiventilatsioon) ^{2,3}	$\pm 20\%$	

¹ Tulemused on näidatud tingimustes STPD (Standard Temperature and Pressure, Dry (standardne temperatuur ja rõhk, kuiv)) (101,3 kPa töötemperatuuril 20 °C, kuiv). Vooluparameetrite teisendamisel BTPS-ks (küllastatud rõhk kehatemperatuuril) võib veeaur tekitada lisamahukuni 13%.

² Täpsus võib väheneda lekete korral, lisahapniku kasutamisel, hingamismahul <100 ml või minutiventilatsioonil <3 l/min.

³ Mõõtmistäpsus on kontrollitud vastavalt standardile EN ISO 10651-6:2009 koduste hingamist toetavate seadmete jaoks (joonis 101 ja tabel 101), kasutades ResMedi maski ventilatsioonava nimivoolusid.

Mõõtmisüsteemi määramused

Vastavalt standardile ISO 80601-2-70:2015 on tootja katseseadmete mõõtmismääramatus järgmine.

Voolumõõtmiste jaoks	± 1,5 l/min või ± 2,5% näidust (neist suurem)
Mahumõõtmiste jaoks	± 2 ml
Rõhumõõtmiste jaoks	± 0,15 cm H ₂ O (0,15 hPa)
Ajamõõtmiste jaoks	± 10 ms

Rõhu täpsus

Maksimaalne staatilise rõhu kõikumine rõhul 10 cm H₂O (10 hPa)
ISO 80601-2-70:2015 järgi

	Õhuvoolik Standard	Õhuvoolik SlimLine
Ilma niisutusega	± 0,5 cm H ₂ O (± 0,5 hPa)	± 0,5 cm H ₂ O (± 0,5 hPa)
Niisutusega	± 0,5 cm H ₂ O (± 0,5 hPa)	± 0,5 cm H ₂ O (± 0,5 hPa)

Maksimaalne dünaamilise rõhu kõikumine ISO 80601-2-70:2015 järgi

Ilma niisutusega ja Standard-õhuvoolikuga seade / niisutusega ja Standard-õhuvoolikuga seade

Rõhk (cm H ₂ O (hPa))	10 BPM (hingamistsüklit minutis)	15 BPM	20 BPM
4	0,5 / 0,5	0,5 / 0,5	0,8 / 0,8
8	0,5 / 0,5	0,5 / 0,5	0,8 / 0,8
12	0,5 / 0,5	0,5 / 0,5	0,8 / 0,8
16	0,5 / 0,5	0,5 / 0,5	0,8 / 0,8
20	0,5 / 0,5	0,5 / 0,5	0,8 / 0,8
25	0,3 / 0,3	0,5 / 0,4	0,7 / 0,7

Ilma niisutusega ja SlimLine-õhuvoolikuga seade/ niisutusega ja SlimLine-õhuvoolikuga seade

Rõhk (cm H ₂ O (hPa))	10 BPM (hingamistsüklit minutis)	15 BPM	20 BPM
4	0,5 / 0,5	0,5 / 0,5	0,8 / 0,8
8	0,5 / 0,5	0,5 / 0,5	0,8 / 0,8
12	0,5 / 0,5	0,5 / 0,5	0,8 / 0,8
16	0,5 / 0,5	0,5 / 0,5	0,8 / 0,8
20	0,5 / 0,5	0,5 / 0,5	0,8 / 0,8
25	0,4 / 0,3	0,6 / 0,5	0,8 / 0,8

Rõhu täpsus – kahetasandiline

Maksimaalne dünaamilise rõhu kõikumine ISO 80601-2-70:2015 järgi.

Ilma niisutusega ja Standard-õhuvoolikuga seade / niisutusega ja Standard-õhuvoolikuga seade

Hingamise sagedus	Inspiratoorne rõhk (cm H ₂ O [hPa]) (keskmine, standardhälve)				
	6	10	16	21	25
10 BPM (hingamistsüklit minutis)	-0,09, 0,01 / -0,22, 0,01	-0,01, 0,07 / -0,22, 0,01	0,07, 0,05 / -0,24, 0,01	-0,03, 0,09 / -0,29, 0,03	0,12, 0,01 / -0,26, 0,02
15 BPM	0,02, 0,08 / -0,22, 0,01	0,12, 0,01 / -0,22, 0,01	0,15, 0,01 / -0,26, 0,01	0,15, 0,01 / -0,31, 0,02	0,16, 0,12 / -0,30, 0,02
20 BPM	0,17, 0,01 / -0,23, 0,01	0,21, 0,01 / -0,28, 0,01	0,25, 0,01 / -0,34, 0,01	0,21, 0,17 / -0,38, 0,02	0,32, 0,02 / -0,40, 0,03

Hingamise sagedus	Ekspiratoorne rõhk (cm H ₂ O [hPa]) (keskmine, standardhälve)				
	2	6	12	17	21
10 BPM (hingamistsükli minutis)	-0,14, 0,01 / -0,27, 0,01	-0,16, 0,01 / -0,29, 0,02	-0,11, 0,10 / -0,34, 0,02	-0,16, 0,05 / -0,33, 0,01	-0,17, 0,05 / -0,33, 0,02
15 BPM	-0,16, 0,01 / -0,25, 0,01	-0,20, 0,01 / -0,33, 0,02	-0,20, 0,05 / -0,35, 0,01	-0,21, 0,05 / -0,38, 0,02	-0,23, 0,08 / -0,38, 0,02
20 BPM	-0,27, 0,01 / -0,37, 0,01	-0,26, 0,02 / -0,34, 0,01	-0,25, 0,01 / -0,38, 0,01	-0,29, 0,01 / -0,43, 0,02	-0,31, 0,01 / -0,45, 0,03

Ilma niisutusega ja SlimLine -õhuvoolikuga seade / niisutusega ja SlimLine -õhuvoolikuga seade

Hingamise sagedus	Inspiraatorne rõhk (cm H ₂ O [hPa]) (keskmine, standardhälve)				
	6	10	16	21	25
10 BPM (hingamistsükli minutis)	-0,26, 0,01 / -0,52, 0,01	-0,25, 0,02 / -0,53, 0,02	-0,24, 0,02 / -0,53, 0,01	-0,25, 0,02 / -0,54, 0,02	-0,20, 0,02 / -0,51, 0,02
15 BPM	-0,26, 0,01 / -0,51, 0,01	-0,25, 0,01 / -0,54, 0,01	-0,26, 0,01 / -0,56, 0,01	-0,31, 0,03 / -0,58, 0,02	-0,30, 0,05 / -0,60, 0,03
20 BPM	-0,25, 0,02 / -0,52, 0,01	-0,29, 0,02 / -0,58, 0,01	-0,34, 0,02 / -0,62, 0,01	-0,36, 0,02 / -0,67, 0,02	-0,36, 0,03 / -0,69, 0,02

Hingamise sagedus	Ekspiratoorne rõhk (cm H ₂ O [hPa]) (keskmine, standardhälve)				
	2	6	12	17	21
10 BPM (hingamistsükli minutis)	-0,28, 0,01 / -0,43, 0,01	-0,30, 0,03 / -0,50, 0,01	-0,30, 0,01 / -0,54, 0,01	-0,33, 0,01 / -0,58, 0,01	-0,34, 0,01 / -0,60, 0,02
15 BPM	-0,24, 0,02 / -0,37, 0,01	-0,29, 0,02 / -0,47, 0,01	-0,35, 0,01 / -0,55, 0,01	-0,38, 0,01 / -0,62, 0,02	-0,42, 0,02 / -0,66, 0,01
20 BPM	0,05, 0,21 / -0,38, 0,01	-0,31, 0,02 / -0,50, 0,02	-0,37, 0,02 / -0,57, 0,02	-0,43, 0,02 / -0,65, 0,02	-0,48, 0,02 / -0,68, 0,02

Märkus: eeltoodud tabel põhineb andmetel, mis hõlmavad 60,1–88,8% inspiratoorse faasi ja 66,1–93,4% ekspiratoorse faasi kestusest. Need perioodid algavad vahetult pärast algset ajutist üle-/alavoolu perioodi ja lõpevad punktis, mil vool väheneb selle alguspunktiga samaväärse absoluutväärtuseni enne hingamisfaaside lõppu (see vastab vahetult ülal esitatud %-vahemike väärtusele).

(Maksimaalne) vool määratud rõhkudel

Järgnevad väärtused on mõõdetud ISO 80601-2-70:2015 järgi antud õhuvooliku otsast.

Pressure (rõhk) cm H ₂ O (hPa)	Lumis ja Standard l/min	Lumis, niisuti ja Standard l/min	Lumis ja SlimLine l/min	Lumis, niisuti ja ClimateLineAir l/min
4	180	143	162	151
8	168	135	151	142
12	157	136	140	135
16	144	134	128	121
20	131	123	117	109
25	120	115	96	84

Takistus voolule

Alljärgnev tabel annab ülevaate õhuvooliku voolule avalduvast takistusest.

Õhuvoolik	Vool (l/min) rõhul 20 cm H ₂ O	Takistus voolule (cm H ₂ O/l/min)	
		Torupõlvlega õhuvooliku kasutamisel	Üksnes õhuvooliku kasutamisel
Standard	30	0,006	0,005
	15	0,005	0,004
SlimLine	30	0,008	0,007
	15	0,006	0,006
ClimateLineAir	30	–	0,011
	15	–	0,008
ClimateLineAir Oxy	30	–	0,004
	15	–	0,002

Elastne deformeeritavus

Alljärgnev tabel annab ülevaate õhuvooliku elastsest deformeeritavusest.

Õhuvoolik	Elastne deformeeritavus (cm H ₂ O/l/min) rõhul 60 cm H ₂ O	
	Torupõlvlega õhuvooliku kasutamisel	Üksnes õhuvooliku kasutamisel
Standard	1,074	1,056
SlimLine	0,467	0,454
ClimateLineAir	–	0,482
ClimateLineAir Oxy	–	0,729

Juhised ja tootja deklaratsioon elektromagnetiliste emissioonide ja immuunsuse kohta

Elektrilised meditsiiniseadmed vajavad seoses elektromagnetilise ühilduvusega erilisi ettevaatusabinõusid ning need tuleb paigaldada ja kasutusele võtta käesolevas dokumendis elektromagnetilise ühilduvuse kohta esitatud teabe põhjal.

Seade Lumis on konstrueeritud kooskõlas elektromagnetilise ühilduvuse nõuetega. Kui teil aga tekib kahtlus, et muud seadmed mõjutavad seadme töomadusi (nt rõhk või voolu), viige seade võimalikult häiringu allikast eemale.

Juhised ja tootja deklaratsioon – elektromagnetilised emissioonid

Seade on mõeldud kasutamiseks allpool täpsustatud elektromagnetilises keskkonnas. Klient või seadme kasutaja peab tagama seadme kasutamise sellises keskkonnas.

Kiirgustest	Vastavus	Elektromagnetiline keskkond – juhend
Raadiosageduslik kiirgus CISPR 11	1. grupp	Seade kasutab raadiosageduslikku energiat ainult sisemiseks toimimiseks. Seetõttu on selle raadiosageduslik kiirgus väga väike ja tõenäoliselt ei põhjusta häiringuid lähedal asuvatele elektroonikaseadmetele.
Raadiosageduslik kiirgus CISPR 11	Klass B	Seade sobib kasutamiseks kõigis rajatistes, sealhulgas elamud ja rajatised, mis on otse ühendatud eluhooneid varustavasse riiklikku madalpinge toitevõrku.
Harmooniline kiirgus IEC 61000-3-2	Klass A	
Pinge kõikumised / värelus IEC 61000-3-3	Vastab	

Juhised ja tootja deklaratsioon – elektromagnetiline immuunsus

Seade on mõeldud kasutamiseks allpool täpsustatud elektromagnetilises keskkonnas. Klient või seadme kasutaja peab tagama seadme kasutamise sellises keskkonnas.

Immuunsustest	IEC60601-1-2 testi tase	Vastavustase	Elektromagnetiline keskkond – juhend
Elektrostaatiline lahendus (ESD) IEC 61000-4-2	kontaktil ± 6 kV õhus ± 8 kV	kontaktil ± 8 kV õhus ± 15 kV	Põrandad peavad olema puidust, betoonist või kaetud keraamiliste plaatidega. Kui põrandad on kaetud sünteetilise materjaliga, peab suhteline õhuniiskus olema vähemalt 30%.
Vastuvõtlikkus kiiretele pingemuutustele/pingelainetele IEC 61000-4-4	toiteliinidel ± 2 kV sisend- /väljundliinidel ± 1 kV	± 2 kV sisend- /väljundliinidel ± 1 kV	Toitevõrk peaks omadustelt sarnanema tüüpilise kaubandusliku või haiglateskkonna elektrivõrguga.
Liigpinge IEC 61000-4-5	erifaasne ± 1 kV tavarežiim ± 2 kV	erifaasne ± 1 kV tavarežiim ± 2 kV	Toitevõrk peaks omadustelt sarnanema tüüpilise kaubandusliku või haiglateskkonna elektrivõrguga.
Pingelohud, lühikatkestused ja aeglased pingemuutused toitevõrgu sisendliinidel IEC 61000-4-11	<5% Ut (>95% pingelohk) 0,5 tsüklit 40% Ut (60% pingelohk) 5 tsüklit 70% Ut (30% pingelohk) 25 tsüklit <5% Ut (>95% pingelohk) 5 sek	100 V 240 V	Toitevõrk peaks omadustelt sarnanema tüüpilise kaubandusliku või haiglateskkonna elektrivõrguga. Kui seadme kasutaja peab jätkama tööd voolukatkestuse ajal, soovatakse kasutada toidet pidevast toiteallikast.
Võrgusageduse (50/60 Hz) magnetväli IEC 61000-4-8	3 A/m	30 A/m	Võrgusageduse magnetväljad peaksid olema tasemetel, mis on iseloomulikud tavapärasele asukohale tavalises büroo või haigla keskkonnas.
Edastatav raadiosagedus IEC 61000-4-6	3 Vrms 150 kHz kuni 80 MHz	3 Vrms 150 kHz kuni 80 MHz	Portatiivseid ja mobiilseid raadiosageduslikke sideseadmeid ei tohiks kasutada seadme ühelegi osale, sealhulgas kaablitele, lähemal kui soovitatud kaugusel, mis on arvatud kasutatava saatja sageduse suhtes kohaldatavat võrrandit kasutades.
Kiiratud raadiosagedus IEC 61000-4-3	3 V/m 80 MHz kuni 2,5 GHz	10 V/m 80 MHz kuni 2,5 GHz	Soovitatav vahekaugus $d = 0,35 \sqrt{P}$ $d = 0,70 \sqrt{P}$ 80 MHz kuni 800 MHz $d = 0,70 \sqrt{P}$ 800 MHz kuni 2,5 GHz kus P on saatja maksimaalne väljundvõimsus vattides (W) vastavalt saatja tootjale ja d on soovitatav minimaalne vahekaugus meetrites (m). Kindla raadiosagedusega saatjate väljatugevused, nagu määratud kohapealse elektromagnetilise mõõtmisega ^a , peaksid olema väiksemad kui vastavustase igas sagedusvahemikus ^b . Häired võivad tekkida seadme naabruses, millel on tähistus järgmise sümboliga: 

^a Väljatugevusi fikseeritud saatjatel, nagu (mobiil-/juhtmeta) raadiotelefonide ja maismaa mobiilsete raadiote, amatööradiote, AM- ja FM-raadiosaadete ja TV-ülekannete baasjaamad, ei saa teoreetiliselt õigesti ette näha. Et hinnata elektromagnetilist keskkonda fikseeritud raadiosagedussaatjate tõttu, tuleb arvestada kohapealset elektromagnetilist mõõtmist. Kui mõõdetud väljatugevus kohas, kus seadet kasutatakse, ületab kehtiva ülalnimetatud raadiosageduse

vastavustaseme, tuleb seadet jälgida, et kontrollida selle normaalset tööd. Kui täheldatakse ebanormaalseid töömoodusi, võivad osutada vajalikuks täiendavad meetmed, nagu seadme ümberorienteerimine või -paigutamine.

^b Sagedusvahemikus 150 kHz kuni 80 MHz peavad väljatugevused olema alla 3 V/m.

Märkused.

- UT on vahelduvvoolu pinge enne kasutamist testimisel.
- 80 MHz ja 800 MHz juures rakendub kõrgem sagedusvahemik.
- Need juhised ei pruugi kehtida kõikides olukordades. Elektromagnetilisi levi võivad mõjutada neeldumine ja peegeldumine ehitistelt, objektidelt ja inimestelt.

Soovitavad vahekaugused portatiivsete ja mobiilsete raadiosageduslike sideseadmete ning seadme vahel

Seade on mõeldud kasutamiseks keskkonnas, kus kiirgunud raadiosageduslikud häired on kontrolli all. Klient või seadme kasutaja saab aidata vältida elektromagnetilist häiringut, säilitades minimaalse vahekauguse portatiivsete ja mobiilsete raadiosageduslike sideseadmete (saatjad) ja seadme vahel, nagu soovitatud allpool vastavalt sideseadmete maksimaalsele väljundvõimsusele.

Saatja mõõdetud maksimaalne väljundvõimsus (W)	Vahekaugus vastavalt saatja sagedusele (m)		
	150 kHz kuni 80 MHz d = 0,35 √P	80 MHz kuni 800 MHz d = 0,35 √P	800 MHz kuni 2,5 GHz d = 0,7 √P
0,01	0,035	0,035	0,070
0,1	0,11	0,11	0,22
1	0,35	0,35	0,70
10	1,1	1,1	2,2
100	3,5	3,5	7,0

Saatjatele, mille maksimaalset väljundvõimsust ei ole eespool esitatud, saab määrata soovitatava vahekauguse d meetrites (m), kasutades saatja sagedusele kehtivat võrrandit, kus P on saatja maksimaalne väljundvõimsus vattides (W) saatja tootja andmeil.





Märkused.

- 80 MHz ja 800 MHz juures rakendub kõrgema sagedusvahemiku vahekaugus.
- Need juhised ei pruugi kehtida kõikides olukordades. Elektromagnetilisi levi võivad mõjutada neeldumine ja peegeldumine ehitistelt, objektidelt ja inimestelt.

Sümbolid

Tootel ja pakendil võivad esineda järgmised sümbolid.

Enne kasutamist lugege juhiseid. Tähistab hoiatust või ettevaatusnõuet. Enne kasutamist järgige juhiseid. Tootja. **EC REP** Volitatud esindaja Euroopas. **LOT** Partii kood. **REF** Katalooginumber. **SN** Seerianumber. **DN** Seadme number. Sees / Väljas. Seadme kaal. **IP22** Kaitstud sõrmesuuruste objektide ja tilkuva vee eest kallutamisel kuni 15 kraadi võrra ettemääratud asendist. Alalisvool. BF-tüüpi kokkupuutuv osa. II klassi seadmed. Niiskuse piirang. Temperatuuripiirang. Mitteioniseeriv kiirus. Hiina saastekontrolli logo 1. Hiina saastekontrolli logo 2. **Rx Only** Ainult retsepti alusel (USA-s on antud seadmete müük föderaalseadusega lubatud ainult arstidele või arsti korraldusel). **MAX** Maksimaalne veetase. Kasutage joogiveega võrdväärset vett. Tõkõrgus. Õhurõhu piirang. Vastab

RTCA DO-160 jaotise 21 kategooriale M.  MRT-uuringus kasutamine ei ole ohutu (mitte kasutada MRT-seadme läheduses).  Tootmiskuupäev.  Häire pärssimine (madal SpO₂ häire ei ole saadaval).  Importija.  Meditsiiniseade.

Tutvuge sümbolite legendiga veebilehel ResMed.com/symbols.



Keskkonnaalane teave

Antud seade tuleb kõrvaldada eraldi teistest sorteerimata olmejäätmetest Oma seadme kasutamisel kõrvaldamiseks peaksite kasutama teie piirkonnas kasutusel olevaid asjakohaseid kogumise, taaskasutamise ja ringluse süsteeme. Nende kogumise, taaskasutamise ja ringluse süsteemide kasutamine on kavandatud loodusressurssidele avalduva surve vähendamiseks ja keskkonna kahjustamise takistamiseks ohtlike ainete poolt.

Kui te vajate teavet nende jäätmekõrvaldussüsteemide kohta, võtke ühendust oma kohaliku jäätmekäitluse ettevõttega. Ristatud prügikastidega sümbol soovib teil neid jäätmekõrvaldussüsteeme kasutada. Kui te vajate teavet oma ResMedi seadme jäätmekogumiseks andmise ja kasutamisel kõrvaldamise kohta, võtke ühendust oma ResMedi harukontori või kohaliku turustajaga või külastage veebisaiti www.resmed.com/environment.

Hooldus

Seade Lumis on mõeldud ohutuks ja töökindlaks tööks, kui seda kasutatakse kooskõlas ettevõtte ResMed poolt antud juhistega. Mis tahes kulumismärkide esinemisel või seadme töökorra kahtluse korral soovib ResMed seadme Lumis kontrollimist ja hooldamist ResMedi volitatud esindustes. Üldiselt ei tohiks vajalik olla seadmete tehniline hooldamine ja kontrollimine kavandatud kasutusea kestel.

Piiratud garantii

ResMed Pty Ltd (edaspidi „ResMed“) garanteerib materjali- ja teostusdefektide puudumise teie ResMedi tootes alltoodud aja jooksul alates ostukuupäevast.

Toode	Garantiiperiood
<ul style="list-style-type: none">Maskisüsteemid (sh maski raam, padjand, pearihm ja voolik) – v.a ühekordseks kasutamiseks mõeldud seadmed	90 päeva
<ul style="list-style-type: none">Lisaseadmed – v.a ühekordseks kasutamiseks mõeldud seadmedPainutatavat tüüpi sõrmpulsisensoridNiisuti veeanumad	
<ul style="list-style-type: none">Akad kasutamiseks ResMedi sise- ja välisaku süsteemidega	6 kuud
<ul style="list-style-type: none">Klambertüüpi sõrmpulsisensoridCPAP ja kahetasemelise seadme andmemoodulidOksümeetrid ning CPAP ja kahetasemelise seadme oksümeetri adapteridNiisuti puhastatavad veeanumadTiitrimise juhtseadmed	1 aasta
<ul style="list-style-type: none">CPAP, kahetasemelised ja ventileerimise seadmed (sh välisitoiteplokid)NiisutidAku lisaseadmedKaasaskantavad diagnostika-/uuringuseadmed	2 aastat

Käesolev garantii on saadaval ainult esialgse kliendi jaoks. See ei ole võõrandatav.

Tavakasutuse tingimustes toote tõrke esinemisel, ResMed parandab puudustega toote, vahetab selle mis tahes komponendi või asendab selle (vastavalt tema valikule).

Käesoleva piiratud garantii alla ei kuulu: a) kõik toote mittenõuetekohasest kasutusest, väärkasutusest, modifikatsioonidest või muudatustest põhjustatud kahjud; b) ResMedi poolt selleks otsestelt volitamata teenindusorganisatsiooni poolt teostatud remont; c) sigareti, piibu, sigari või mis tahes muust suitsust põhjustatud kahju või saastumine.

Garantii ei kehti, kui toodet müüakse või müüakse edasi väljaspool esmakordse ostu piirkonda.

Puudustega tooteid puudutavad garantiinõuded peab esitama esialgne ostja müügikohas.

Käesolev garantii asendab kõik muud selgesõnalised või kaudsed tagatised, sh mis tahes kaudsed turustatavuse või kasutatavuse tagatised. Mõned piirkonnad või riigid ei luba piirata seda, kui kaua kaudne tagatis kestab, mistõttu ülalmainitud piirangud ei pruugi teie suhtes kohalduda.

ResMed ei ole vastutav mis tahes kaasnevate või tulenevate kahjude suhtes, mille on väidetavalt põhjustanud mis tahes ResMedi toote müük, paigaldamine või kasutamine. Mõned piirkonnad või riigid ei luba kaasnevate või tulenevate kahjunõuete välistamist või piiramist, mistõttu ülalmainitud piirangud ei pruugi teie suhtes kohalduda.

Käesolev garantii annab teile kindlad õiguslikud õigused ning teil võib olla ka muid õigusi, mis erinevad piirkonniti. Täiendava teabe saamiseks oma garantiioiguste kohta võtke ühendust oma ResMedi edasimüüja või ResMedi harukontoriga.

Lisateave

Kui teil on mis tahes küsimusi või soovite lisateavet selle kohta, kuidas seadet kasutada, võtke oma raviasutusega ühendust.

Добро пожаловать!

Lumis™ 100 VPAP S, Lumis 100 VPAP ST и Lumis 150 VPAP ST являются двухуровневыми приборами для создания положительного давления в дыхательных путях.

ПРЕДУПРЕЖДЕНИЕ

- Перед использованием прибора полностью прочтите все руководство.
- Используйте прибор согласно назначению, приведенному в данном руководстве.
- Рекомендации, предоставляемые вашим лечащим врачом, имеют первоочередное значение по отношению к информации, предоставленной в этом руководстве.
- Данный прибор не подходит для ИВЛ-зависимых пациентов.

Показания к применению

Lumis 100 VPAP S

Прибор Lumis 100 VPAP S предназначен для проведения неинвазивной вентиляции легких пациентам с дыхательной недостаточностью или синдромом обструктивного апноэ во сне (СОАС) с массой тела более 13 кг. Предназначена для применения в домашних условиях и в условиях медицинского учреждения.

Увлажнитель показан для использования одним пациентом в домашних условиях и для повторного использования в больничных/институциональных условиях.

Lumis 100 VPAP ST

Прибор Lumis 100 VPAP ST предназначен для проведения неинвазивной вентиляции легких пациентам с дыхательной недостаточностью или синдромом обструктивного апноэ во сне (СОАС) с массой тела более 13 кг. Предназначена для применения в домашних условиях и в условиях медицинского учреждения.

Увлажнитель показан для использования одним пациентом в домашних условиях и для повторного использования в больничных/институциональных условиях.

Lumis 150 VPAP ST

Прибор Lumis 150 VPAP ST предназначен для проведения неинвазивной вентиляции легких пациентам с дыхательной недостаточностью или синдромом обструктивного апноэ во сне (СОАС) с массой тела более 13 кг или более 30 кг в режиме iVAPS. Предназначена для применения в домашних условиях и в условиях медицинского учреждения.

Увлажнитель показан для использования одним пациентом в домашних условиях и для повторного использования в больничных/институциональных условиях.

Клиническая польза

Клиническая польза СИПАП- и двухуровневой терапии при лечении синдрома обструктивного апноэ во сне (СОАС) состоит в снижении числа эпизодов апноэ, гипопноэ и сонливости, а также в повышении качества жизни. Клиническая польза двухуровневой терапии при лечении дыхательной недостаточности может включать: повышение качества сна, качества жизни, связанного со здоровьем, и выживаемости в целом, улучшение дневных симптомов и содержания газов в крови, а также снижение диспноэ и необходимости в госпитализации.

Клиническая польза увлажнения состоит в уменьшении побочных эффектов при создании положительного давления в дыхательных путях.

Целевая популяция пациентов/заболевания

Обструктивные болезни легких (например, хроническая обструктивная болезнь легких), рестриктивные болезни легких (например, заболевания легочной паренхимы, болезни грудной стенки, нервно-мышечные заболевания), нарушения центральной регуляции дыхания, синдром обструктивного апноэ во сне (СОАС) и синдром ожирения-гиповентиляции (СОГ).

Противопоказания

Применение положительного давления в дыхательных путях может быть противопоказано для некоторых пациентов со следующими состояниями:

- тяжелая буллезная болезнь легких,
- пневмоторакс или пневмомедиастинум,
- патологически низкое кровяное давление, особенно если оно связано с истощением внутрисосудистого объема,
- дегидратация,
- истечение цереброспинальной жидкости, недавно перенесенная операция на области черепа, травма.

Нежелательные эффекты

Вы должны сообщать своему лечащему врачу о необычной боли в груди, сильной головной боли или усилении одышки. При острой инфекции верхних дыхательных путей может потребоваться временная приостановка лечения.

При терапии с использованием прибора возможны следующие побочные эффекты:

- сухость в носу, во рту или в горле,
- кровотечение из носа,
- метеоризм,
- ощущение дискомфорта в ушах или носовых пазухах,
- раздражение глаз,
- кожная сыпь.

Краткий обзор

Lumis включает следующее:

- Прибор
- Увлажнитель HumidAir™ (если поставляется)
- Дыхательная трубка
- Блок питания
- Дорожная сумка
- SD карта (уже вставлена).

Свяжитесь со своим медицинским работником для получения ассортимента принадлежностей для использования вместе с прибором, включая:

- Дыхательная трубка (с подогревом и без подогрева): ClimateLineAir™, ClimateLineAir Oxy, SlimLine™, стандартная
- Увлажнитель HumidAir
- Боковая крышка для использования без увлажнителя
- Фильтр: Гипоаллергенный фильтр, стандартный фильтр
- Преобразователь постоянного тока (12 В/24 В) Air10™
- Устройство считывания с SD карты
- Адаптер оксиметра Air10
- USB-адаптер Air10
- Power Station II
- Патрубок трубки Air10

О приборе

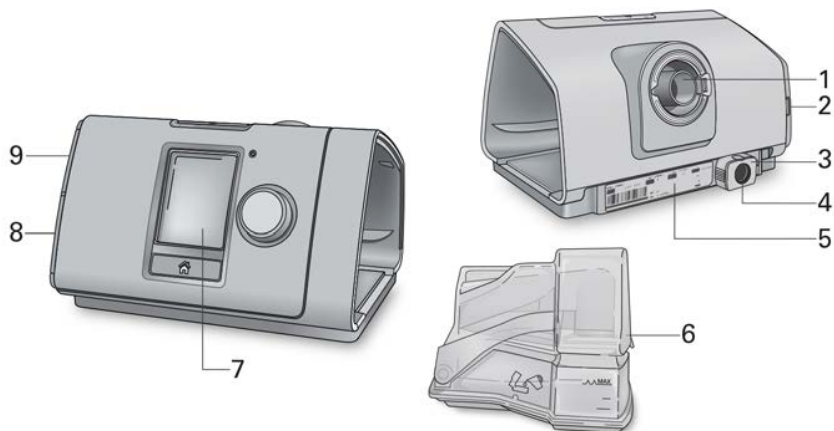

- 1 Отверстие для выхода воздуха
- 2 Крышка воздушного фильтра
- 3 Фиксирующая скоба
- 4 Вход питания
- 5 Серийный номер и номер прибора

- 6 HumidAir Увлажнитель
- 7 Экран
- 8 Крышка переходника
- 9 Крышка SD карты

О панели управления



Вкл./Выкл.



Переключатель



Кнопка Осн. Информация

Нажмите для начала/остановки терапии.
Нажмите и удерживайте в течение трех секунд для перехода в энергосберегающий режим.

Поверните для просмотра меню и нажмите для выбора параметра.

Поверните для регулировки выбранного параметра и нажмите для сохранения изменения.

Нажмите, чтобы вернуться к экрану основной информации.

На экране в разное время могут отображаться разные значки, включая:



Время Ramp



Влажность



Подогрев увлажнителя



Охлаждение увлажнителя



Уровень сигнала беспроводной сети (значок зеленого цвета)



Беспроводная передача данных не включена (значок серого цвета)



Беспроводная сеть отсутствует



Режим самол.

Настройка

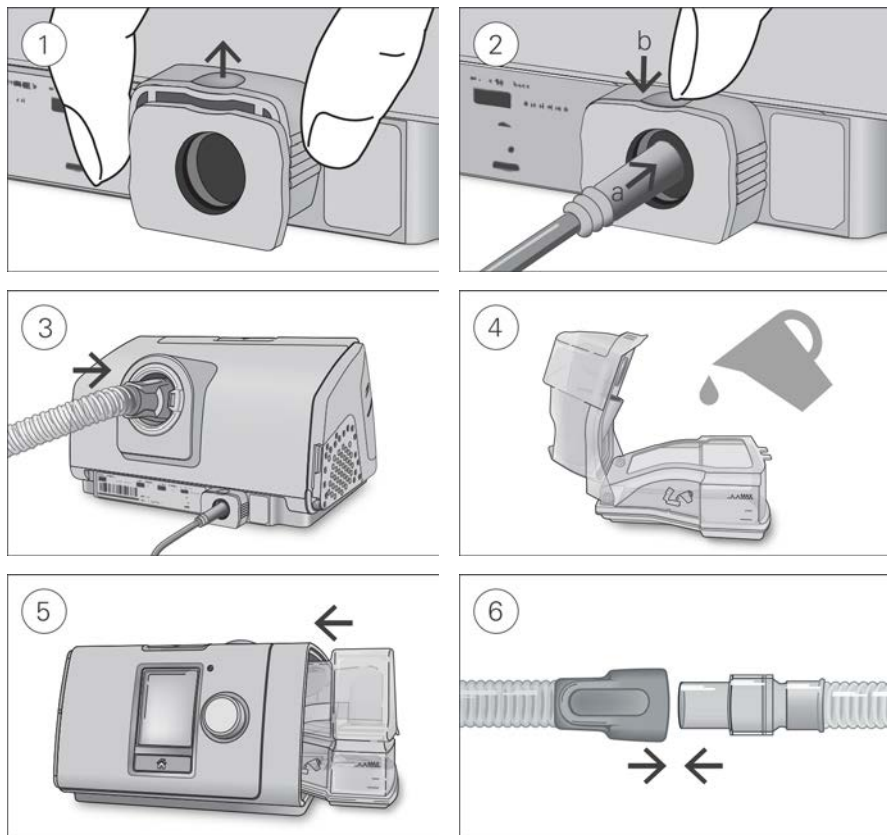

ВНИМАНИЕ

Не переполняйте увлажнитель, так как вода может попасть в устройство и дыхательную трубку.

1. Поместив устройство на горизонтальную стабильную поверхность, захватите фиксирующую скобу на задней панели устройства и потяните за нее вверх, чтобы открыть. Примечание: На рисунке фиксирующая скоба показана в открытом положении.
2. (а) Вставьте коннектор питания в гнездо, а затем (б) надавите на фиксирующую скобу, чтобы зафиксировать его. Подключите один конец шнура питания к блоку питания, а другой конец включите в розетку питания.
3. Плотно присоедините дыхательную трубку к воздухоотводному отверстию, расположенному на задней панели прибора.
4. Откройте увлажнитель и заполните его водой до отметки максимального уровня воды. Не заполняйте увлажнитель горячей водой.
5. Закройте увлажнитель и вставьте его в боковую сторону прибора.

6. Плотно подсоедините свободный конец дыхательной трубки к собранной маске.
Для получения более детальной информации см. руководство пользователя маской.
Рекомендуемые маски доступны на www.resmed.com.

Проведение функциональной проверки

1. При отключенном от сети питания приборе:
 - Проверьте состояние прибора и принадлежностей.
Осмотрите прибор и все имеющиеся принадлежности. При обнаружении дефектов систему применять не следует.
 - Проверьте установку дыхательной трубки.
Проверьте целостность дыхательной трубки. Надежно подсоедините дыхательную трубку к отверстию для выхода воздуха и другим принадлежностям в случае их использования.
2. Включите прибор.
3. Проверьте увлажнитель HumidAir (в случае использования).

В случае использования увлажнителя внизу экрана Контролир. появится .

Начало терапии

1. Подгоните маску.
Обратитесь к руководству пользователя маски за инструкциями по подгонке или используйте функцию Прилегание маски для проверки подгонки маски и прилегания.
2. Нажмите на кнопку Вкл./Выкл. или дышите нормально, если включена функция SmartStart.

Вы узнаете о начале терапии по появлению экрана Контролир..

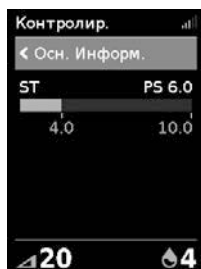

Полоса давления отображает инспираторное и экспираторное давление зелёным цветом. Зелёная полоска расширяется или сокращается по мере вдыхания и выдыхания воздуха.

Экран автоматически погаснет через короткий промежуток времени. Вы можете нажать кнопку Осн. Информация или переключатель, чтобы включить его обратно. Если во время терапии произойдет перебой питания, прибор автоматически возобновит терапию, как только питание будет восстановлено.

Прибор Lumis имеет датчик освещенности, который регулирует яркость экрана при изменении освещенности в помещении.

Остановка сеанса терапии

1. Снимите маску.
2. Нажмите кнопку Вкл./Выкл. или терапия прекратится автоматически через несколько секунд, если включена функция SmartStart.

Примечание: Если включена функция Подтв.остан., на экране появится сообщение с вопросом о том, хотите ли вы остановить лечение. Поверните переключатель для того, чтобы выбрать Да, и после этого нажмите на переключатель, чтобы остановить лечение.

После остановки лечения **Отчет о сне** предоставит вам итог сеанса лечения.

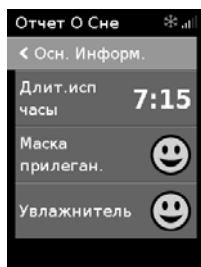

Длительность использования в часах – Показывает количество часов терапии, которые вы получили за последний сеанс.

Прилегание маски – показывает, насколько хорошо прилегает ваша маска.

 Хорошее прилегание маски.

 Требуется регулировка, см. Прилегал. Маски.

Увлажнитель – указывает, исправно ли работает ваш увлажнитель:

 Увлажнитель работает.

 Увлажнитель, возможно, работает неисправно, свяжитесь с вашим поставщиком медицинских услуг.

Если ваш поставщик медицинских услуг задает следующие установки, вы также увидите:

Событий в час – указывает на количество апноэ и гипопноэ, которые произошли в течение часа.

Доп. информ – Поверните переключатель, чтобы промотать вниз и посмотреть более детальные данные об использовании.

Режим энергосбережения

Ваш прибор Lumis записывает данные о вашем лечении терапии. Чтобы позволить передачу данных вашему поставщику медицинских работнику, не следует отключать прибор. Тем не менее, вы можете перевести его в режим энергосбережения, чтобы сэкономить электричество.

Чтобы перейти в режим энергосбережения:

- Нажмите и удерживайте кнопку Вкл./Выкл. в течение трех секунд. Экран погаснет.

Чтобы выйти из режима энергосбережения:

- Один раз нажмите кнопку Вкл./Выкл. Появится экран Осн. Информация.

Мои параметры

Ваш поставщик медицинских услуг настроил прибор Lumis в соответствии с вашими потребностями, но у вас может возникнуть желание внести незначительные поправки, чтобы сделать терапию более комфортной.

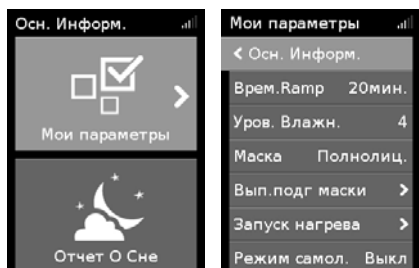

Выделите **Мои параметры** и нажмите на переключатель, чтобы увидеть текущие установки. Здесь вы можете создать индивидуальные параметры.

Время Ramp

Предназначенный для повышения комфортабельности начального периода терапии, Время Ramp представляет собой период постепенного повышения давления от низкого начального давления до величины, применяемой при лечении.

Вы можете перевести Ramp Time (Время Ramp) в режим Off (выключить) или установить на время от 5 до 45 минут.

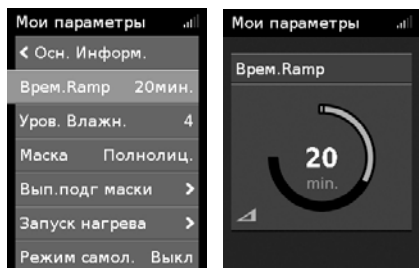

Чтобы отрегулировать Время Ramp:

1. В установках **Мои параметры** установите переключатель, чтобы выделить указатель **Время.Ramp** и после этого нажмите на переключатель.
2. Поверните переключатель, для того чтобы отрегулировать время Ramp для предпочитаемой вами настройки, и после этого нажмите на переключатель для сохранения изменения.

Обратная ramp

Функция Обратная ramp предназначена для того, чтобы сделать остановку лечения более комфортной, путем постепенного снижения давления в течение фиксированного 15-минутного периода. Эта функция доступна вам только при содействии вашего поставщика медицинских услуг.

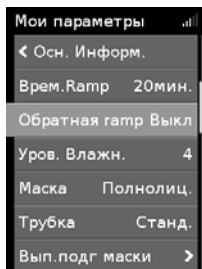

Порядок включения функции Обратная гагр.:

1. В меню **Мои параметры** поверните переключатель так, чтобы выделить **Обратная гагр**, а затем нажмите на переключатель.
2. Поверните переключатель для того, чтобы выбрать **Вкл.** и после этого нажмите на переключатель для сохранения изменения.

Чтобы запустить функцию Обратная гагр:

1. Нажмите кнопку Вкл/Выкл

Примечание: Если включена функция Подтв.остан., на экране появится сообщение с вопросом о том, хотите ли вы начать процедуру Обратная гагр. Поверните переключатель для того, чтобы выбрать **Да** и затем нажмите на переключатель, чтобы начать процедуру Обратная гагр.

Значок Обратная гагр  и оставшееся время будут отображаться внизу в левой части экрана.

После завершения процедуры Обратная гагр прибор будет продолжать работать при низком давлении. Чтобы в любое время остановить лечение, нажмите кнопку Вкл./Выкл.

Уровень влажности

Увлажнитель увлажняет воздух. Он разработан, чтобы сделать терапию более комфортной. Если у вас возникает сухость в носу или во рту, повысьте уровень влажности. Если внутри маски образуется влага, снизьте влажность.

Уровень влажности может находиться в режиме выключен или установлен на значение от 1 до 8, где 1 – самое низкое значение влажности, а 8 – самое высокое.

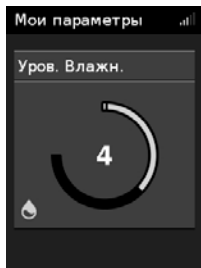
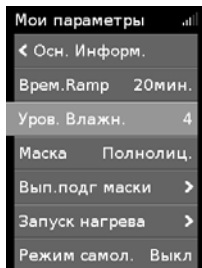

Чтобы отрегулировать уровень влажности:

1. В установках **Мои параметры** установите переключатель, чтобы выделить указатель **Уров. влажн.**, и после этого нажмите на переключатель.
2. Поверните переключатель, для того чтобы отрегулировать уровень влажности, и после этого нажмите на переключатель для сохранения изменения.

Если вы все равно продолжаете испытывать сухость в носу или во рту или влага образуется в маске, следует рассмотреть возможность применения подогретой дыхательной трубки ClimateLineAir совместно с системой климат-контроля ClimateLineAir, что обеспечит более комфортную терапию.

Прилегание маски

Прилегание маски разработано, чтобы помочь вам оценить и выявить возможную утечку воздуха из маски.

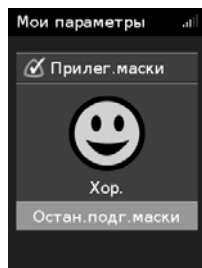

Чтобы проверить прилегание маски:

1. Наденьте маску как описано в руководстве пользователя маски.
2. В установках Мои параметры установите переключатель, чтобы выделить указатель Вып. подг. маски и после этого нажмите на переключатель.
Прибор начнет подачу воздуха.
3. Отрегулируйте маску, подкладку маски и головной убор до получения хорошего результата.

Чтобы остановить подгонку маски, нажмите на переключатель или кнопку Вкл./Выкл. Если вы не в состоянии добиться хорошего прилегания маски, проверьте, правильный ли у вас размер и/или тип маски, или обратитесь к своему поставщику медицинских услуг.

Дополнительные параметры

В вашем приборе есть и другие функции, которые можно настроить индивидуально.

Маска	Этот параметр показывает установки вашего типа маски. Если вы используете больше одного типа масок, отрегулируйте эту установку при переходе с маски на маску.
Запуск нагрева	Этот параметр позволит предварительно нагреть воду до начала лечения, чтобы воздух в начале лечения не был холодным или сухим.
Обратная ramp*	Данная функция предназначена для того, чтобы сделать остановку лечения более комфортной, путем постепенного снижения давления в течение фиксированного 15 минутного периода.
Сигнал утечки*	При включении функции Сигнал утечки прибор подает звуковой сигнал, если маска пропускает слишком много воздуха, или при снятии маски во время лечения.
SmartStart*	При включении функции SmartStart лечение начинается автоматически, когда вы дышите в маске. После снятия маски оно автоматически прекращается через несколько секунд.

*Если включено медицинским работником.

Уход за прибором

Для обеспечения оптимальной терапии необходимо регулярно мыть ваш прибор Lumis. Следующие разделы помогут вам разобрать, помыть, проверить и собрать ваш прибор.

ПРЕДУПРЕЖДЕНИЕ

Регулярно очищайте узел трубки, увлажнитель и маску, чтобы обеспечить оптимальную терапию и предотвратить развитие микроорганизмов, способных отрицательно повлиять на Ваше здоровье.

Разборка

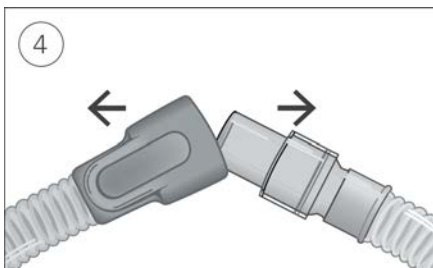
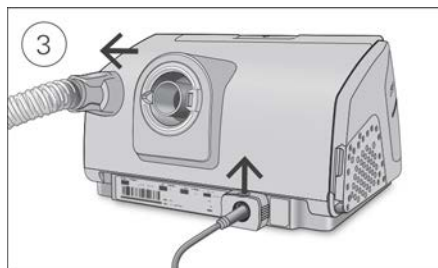
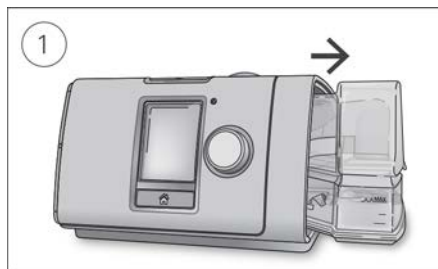

1. Придерживая увлажнитель сверху и снизу, аккуратно нажмите на него и извлеките из прибора.
2. Откройте увлажнитель и удалите остатки воды.
3. Придерживайте манжету дыхательной трубки и аккуратно вытяните ее из прибора. Возьмитесь за фиксатор и потяните его вверх, чтобы освободить шнур питания.
4. Возьмитесь за манжету дыхательной трубки и шарнирное соединение маски и аккуратно разъедините их.

Чистка

Прибор необходимо чистить каждую неделю, следуя описанию. См. руководство пользователя маски для получения детальных инструкций по чистке маски.

1. Промывайте увлажнитель и дыхательную трубку в теплой воде с использованием мягкого моющего средства.
2. Тщательно сполосните увлажнитель и дыхательную трубку и дайте высохнуть, избегая попадания прямых солнечных лучей и/или тепла.
3. Протрите внешнюю поверхность прибора сухой тряпочкой.

Примечания:

- Увлажнитель можно мыть в посудомоечной машине в деликатном режиме или режиме для мытья стеклянной посуды (только на верхней полке). Его необходимо мыть при температуре, не превышающей 65°C.
- Не мойте дыхательную трубку в посудомоечной или стиральной машине.
- Ежедневно опустошайте увлажнитель и тщательно протирайте его чистой одноразовой тканевой салфеткой. Дайте просохнуть, избегая попадания прямых солнечных лучей и/или тепла.

Проверка

Необходимо регулярно проверять увлажнитель, дыхательную трубку и воздушный фильтр на наличие повреждений.

1. Проверьте увлажнитель:
 - При протекании, появлении трещины, помутнения или впадины выполните замену.
 - Следует заменить бак, если пробка потрескалась или порвалась.
 - Удалите любой белый порошкообразный осадок с помощью раствора, состоящего из одной части столового уксуса и 10 частей воды.
2. Проверьте дыхательную трубку и замените ее при наличии любых дыр, разрывов или трещин.
3. Проверяйте воздушный фильтр и меняйте его, по меньшей мере, каждые шесть месяцев. Меняйте их чаще, если появятся дыры или закупорка грязью или пылью.

Чтобы заменить воздушный фильтр:

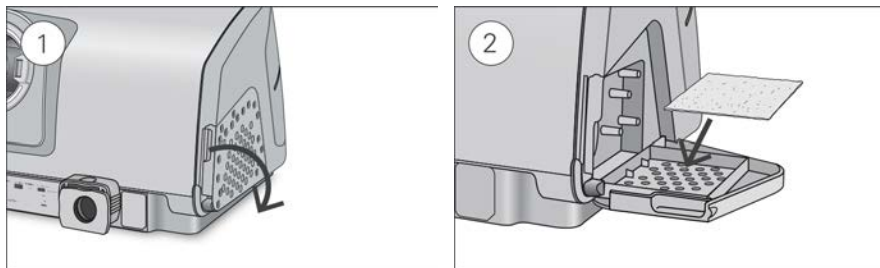

1. Откройте крышку воздушного фильтра и удалите старый воздушный фильтр.
Воздушный фильтр нельзя мыть или использовать повторно.
2. Разместите новый воздушный фильтр на крышке воздушного фильтра и после этого закройте ее.
Убедитесь, что воздушный фильтр установлен в течение всего времени для предотвращения попадания воды и пыли внутрь прибора.

Сборка

Когда увлажнитель и дыхательная трубка высохнут, вы можете приступить к сборке.

1. Плотно присоедините дыхательную трубку к воздухоотводному отверстию, расположенному на задней панели прибора.
2. Откройте увлажнитель и заполните его водой комнатной температуры до отметки максимального уровня воды.
3. Закройте увлажнитель и вставьте его в боковую сторону прибора.
4. Плотно подсоедините свободный конец дыхательной трубки к собранной маске.

Данные о терапии

Ваш прибор Lumis записывает для вас и вашего медицинского работника данные о лечении, которые он может просматривать и изменять лечение, если это необходимо. Данные записываются и далее передаются вашему медицинскому работнику через беспроводное соединение, если оно доступно, или посредством SD карты.

Передача данных

Ваш прибор Lumis оснащен модулем беспроводной связи, что позволяет передавать данные о вашем лечении медицинскому работнику для повышения качества лечения. Эта функция является дополнительной и доступна только в том случае, если вы решите ей воспользоваться и доступна беспроводная сеть. Она также позволяет вашему медицинскому работнику более своевременно обновлять параметры вашего лечения или обновлять программное обеспечение прибора для обеспечения получения вами лечения на максимально высоком уровне.

Данные обычно передаются после окончания лечения. Чтобы обеспечить передачу данных, оставляйте ваш прибор постоянно включенным в электросеть и убедитесь, что он не находится в Режиме самол.

Примечания

- Данные о лечении могут не передаваться, если вы находитесь за пределами страны или региона, в котором был приобретен прибор.
- Возможность беспроводной связи зависит от доступности сети.
- Устройства с беспроводной связью могут быть доступны не во всех регионах.

SD карта

Альтернативным методом передачи данных вашему поставщику медицинских услуг является передача посредством SD карты. Ваш поставщик медицинских услуг может попросить вас переслать по почте или принести SD карту. Извлеките SD карту при получении соответствующих указаний от вашего поставщика медицинских услуг.

Не извлекайте SD карту из устройства, когда индикатор SD карты мигает, так как при этом идет запись данных на карту.

Чтобы извлечь SD карту:

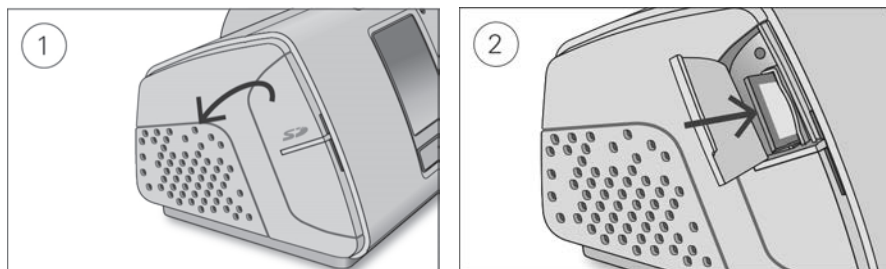

1. Откройте крышку SD карты.
2. Протолкните карту памяти SD вперед, чтобы высвободить ее. Извлеките SD карту из прибора.
Положите SD карту в защитный пакет и отправьте вашему поставщику медицинских услуг.

Более подробная информация об SD карте указана на защитном пакете для карты памяти SD, входящем в комплект поставки прибора.

Примечание: SD карта не должна использоваться для какой-либо другой цели.

Путешествия

Вы можете брать прибор Lumis с собой, куда бы вы ни отправились. Только помните о следующем:

- Используйте дорожную сумку, входящую в комплект прибора, для предохранения от повреждений.
- Опустошите увлажнитель и запакуйте его отдельно в дорожную сумку.
- Убедитесь, что у вас есть кабель питания, подходящий для региона, в который вы собираетесь отправиться. Обратитесь к поставщику медицинских услуг для получения информации относительно покупки.
- Если вы используете внешнюю батарею, необходимо отключить увлажнитель, чтобы максимально продлить срок службы батареи. Для этого вам нужно выключить **Уровень влажности**.

Путешествие на самолете

Ваш прибор Lumis может быть взят на борт в качестве ручной клади. Медицинские приборы не учитываются при ограничении веса или объема ручной клади.

Вы можете использовать свой прибор Lumis на борту самолета, так как он соответствует требованиям Федерального управления гражданской авиации (FAA). Заключение о соответствии прибора требованиям для использования в ходе перемещения на самолете можно загрузить и распечатать с сайта www.resmed.com.

При использовании прибора на борту самолета:

- Убедитесь, что увлажнитель абсолютно пуст и вставлен в прибор. Прибор не будет работать, если увлажнитель не вставлен.
- Переключите в **Airplane Mode (Режим самол.)**

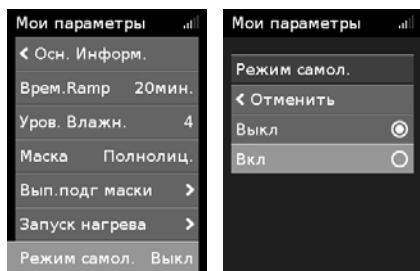

Для того чтобы включить Режим самол.:

1. В установках **Мои параметры**, установите переключатель, чтобы выделить указатель **Режим самол.** и после этого нажмите на переключатель.
2. Поверните переключатель для того, чтобы выбрать **Вкл.** и после этого нажмите на переключатель для сохранения изменения. Значок **Режима самол.** ✈ отображается на экране в верхнем правом углу.



ВНИМАНИЕ



Не используйте прибор с наполненным водой увлажнителем на борту самолета из-за риска вдыхания воды во время турбулентности.

Диагностика неисправностей

Если у вас возникли какие-либо проблемы, просмотрите следующие заглавия диагностики неисправностей. Если вы не можете устранить возникшую проблему, обратитесь к вашему поставщику медицинских услуг или в компанию ResMed. Не пытайтесь открывать прибор.



Общая диагностика неисправностей

Проблема/Причина возникновения проблемы	Решение
Утечка воздуха из отверстий вокруг моей маски Маска может быть неправильно подогнана.	Убедитесь, что ваша маска подогнана правильно. Обратитесь к вашему руководству пользователя за инструкциями по подгонке маски или используйте функцию Прилег. маски для проверки подгонки маски и прилегания.
У меня возникает сухость или заложенность носа Может быть установлен слишком низкий уровень влажности.	Отрегулируйте уровень влажности. Если у вас ClimateLineAir дыхательная трубка с подогревом, см. руководство пользователя ClimateLineAir.
У меня образуются капли воды на носу, в маске и дыхательной трубке Возможно, был установлен слишком высокий уровень влажности.	Отрегулируйте уровень влажности. Если у вас ClimateLineAir дыхательная трубка с подогревом, см. руководство пользователя ClimateLineAir.
У меня очень сильная сухость во рту, что доставляет дискомфорт Возможна утечка воздуха через рот.	Повысьте уровень влажности. Вам может понадобиться пращевидная повязка, чтобы держать рот закрытым, или полнолицевая маска.
Давление воздуха в моей маске кажется слишком высоким (похоже, я получаю слишком много воздуха) Можно отключить рампу.	Используйте параметр Время Ramp.
Давление воздуха в моей маске кажется слишком низким (кажется, как будто я получаю недостаточно воздуха) Возможно, идет постепенное повышение  . Возможно, идет Обратная гaмп  .	Дождитесь повышения давления воздуха или отключите установку Время Ramp. Нажмите кнопку Вкл./Выкл., чтобы остановить лечение, затем нажмите кнопку Вкл./Выкл., чтобы повторно запустить и продолжить лечение.
У меня погас экран Возможно, отключилась подсветка экрана. Она автоматически отключается через короткий промежуток времени. Возможно, отсутствует подключение к источнику питания.	Нажмите на Осн. информацию или переключатель, чтобы снова ее включить. Подсоедините источник питания и убедитесь, что штепсель полностью вошел.

Проблема/Причина возникновения проблемы	Решение
Я уже закончил терапию, но прибор все еще продувает воздух	
Прибор охлаждается.	Прибор выдувает небольшое количество воздуха для того, чтобы избежать конденсации в дыхательной трубке. Он автоматически остановится через 30 минут.
Мой увлажнитель протекает	
Увлажнитель может быть собран неправильно.	Проверьте на наличие повреждений и правильно соберите увлажнитель.
Увлажнитель может иметь повреждение или трещину.	Обратитесь к вашему поставщику медицинских услуг для замены.
Мои данные о терапии не были отправлены поставщику медицинских услуг	
Возможно, отсутствует подключение к источнику питания.	Подсоедините источник питания и убедитесь, что штепсель полностью вошел.
Беспроводное покрытие может быть слабым.	Убедитесь, что прибор находится в месте с наличием покрытия (т.е. не в ящике или на полу, а на прикроватном столе). Значок  уровня сигнала беспроводной сети указывает на хорошее покрытие, когда отображаются все полосы, а плохое - когда отображается меньшее количество полос.
Значок  отсутствия беспроводной сети отображается в правом верхнем углу экрана. Нет доступной беспроводной сети.	Убедитесь, что прибор находится в месте с наличием покрытия (т.е. не в ящике или на полу, а на прикроватном столе). При наличии соответствующих указаний отправьте SD-карту вашему поставщику медицинских услуг. SD-карта также содержит данные о вашей терапии.
Прибор может находиться в Режиме самол.	Отключите Режим самол., см. Путешествие на самолете.
Передача данных на вашем устройстве не активирована.	Обсудите настройки своего прибора с поставщиком медицинских услуг.
Мой экран и кнопки мигают	
Выполняется обновление программного обеспечения.	Обновление программного обеспечения занимает примерно 10 минут.

Сообщения на приборе

Сообщение прибора/возможная причина	Решение
Обнаруж. выс. утечка, подсоед. водяной бак или боковую крышку	
Увлажнитель может быть неправильно вставлен.	Убедитесь, что увлажнитель вставлен правильно.
Пробка увлажнителя может быть неправильно вставлена.	Откройте увлажнитель и убедитесь, что пробка вставлена правильно.
Обнаружена высокая утечка, подсоедините трубку	
Возможно, дыхательная трубка подсоединена неправильно.	Убедитесь, что оба конца дыхательной трубки плотно подсоединены.

Сообщение прибора/возможная причина	Решение
Маска может быть неправильно подогнана.	Убедитесь, что ваша маска подогнана правильно. Обратитесь к вашему руководству пользователя за инструкциями по подгонке маски или используйте функцию Прилег. маски для проверки подгонки маски и прилегания.
Трубка заблокирована, проверьте трубку	
Возможно, заблокирована дыхательная трубка.	Проверьте дыхательную трубку и уберите любые закупорки. Нажмите переключатель для удаления сообщения, а затем нажмите кнопку Вкл./Выкл., чтобы перезапустить прибор.
Ошибка в SD карте, извлеките вашу карту и нажмите Пуск для начала терапии	
SD карта может быть вставлена неправильно.	Извлеките и снова вставьте SD карту.
Карта только для чтен., извл., разбл. и установ. SD карту	
SD карта может быть в заблокированном (доступном только для чтения) положении.	Переведите переключатель на SD карте из положения  блокировки в положение  записи и после этого повторно ее вставьте.
Системный сбой, обратитесь к руководству Ошибка 004	
Прибор оставили в условиях высокой температуры.	Прежде чем снова использовать прибор, позвольте ему охладиться. Отсоедините и снова подсоедините к источнику питания, чтобы перезапустить прибор.
Возможно, заблокирован воздушный фильтр.	Проверьте воздушный фильтр и замените его, если есть какие-либо блокирования. Отсоедините и снова подсоедините к источнику питания, чтобы перезапустить прибор.
Возможно, заблокирована дыхательная трубка.	Проверьте дыхательную трубку и уберите любые закупорки. Нажмите переключатель для удаления сообщения, а затем нажмите кнопку Вкл./Выкл., чтобы перезапустить прибор.
В дыхательной трубке может быть вода.	Удалите воду из дыхательной трубки. Отсоедините и снова подсоедините к источнику питания, чтобы перезапустить прибор.
Все остальные сообщения об ошибках, например, системный сбой, обратитесь к руководству Ошибка OXX	
В приборе произошла неисправимая ошибка.	Обратитесь к вашему поставщику медицинских услуг. Не открывайте прибор.

Сборка частей

Некоторые части прибора разработаны таким образом, чтобы легко отсоединятся во избежание повреждения других частей или прибора. Вы легко можете собрать их, как описано ниже.

Чтобы вставить пробку увлажнителя:

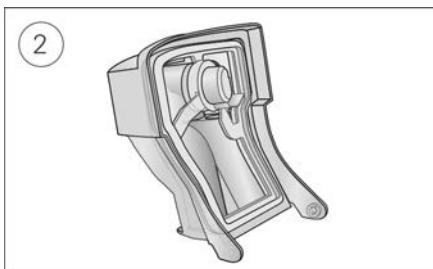
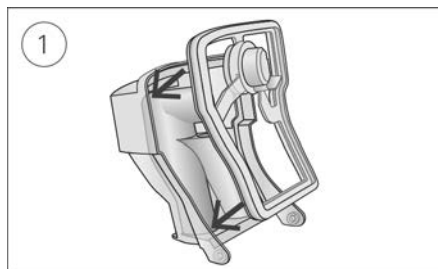

1. Поместите пробку в крышку.
2. Прижмите по краю пробку водяного бака до её плотной фиксации.

Чтобы собрать крышку увлажнителя:



1. Вставьте один конец крышки в осевое отверстие базы.
2. Переместите другой конец по борозде до щелчка, который оповестит о том, что крышка стала на свое место.

Общие предупреждения и предостережения

ПРЕДУПРЕЖДЕНИЕ

- Убедитесь, что дыхательная трубка размещена таким образом, что не будет закручиваться вокруг головы или шеи.
- Регулярно проверяйте, не повреждены ли шнуры питания, кабели и источники питания и нет ли признаков их износа. При повреждении прекратите использование и замените.
- Шнур питания не должен находиться вблизи горячих поверхностей.
- Если вы обнаружили какие-либо необъяснимые изменения в работе прибора, если он издает необычные звуки, в случае падения прибора или блока питания, ненадлежащего обращения с прибором или блоком питания или при поломке корпуса следует прекратить использование прибора и связаться с вашим поставщиком медицинских услуг или сервисным центром компании ResMed.
- Не открывайте и не модифицируйте прибор. Внутри нет деталей, обслуживаемых пользователем. Ремонт и техническое обслуживание должны производиться только уполномоченным компанией ResMed агентом по обслуживанию.
- Остерегайтесь удара электрическим током. Не погружайте прибор, блок питания или шнур питания в воду. В случае попадания жидкости внутрь или на поверхность прибора, отключите прибор и дайте частям просохнуть. Всегда вынимайте вилку из розетки перед проведением очистки прибора. Прежде чем подключить прибор к сети, убедитесь, что все его части полностью высохли.
- Нельзя использовать вспомогательный кислород во время курения или в присутствии открытого пламени.
- Перед включением подачи кислорода всегда следует убедиться, что прибор включен, и происходит генерирование воздушного потока. Следует всегда отключать подачу кислорода до выключения прибора, чтобы внутри корпуса прибора не происходило накопления неиспользованного кислорода, создающего риск возникновения пожара.
- Не выполняйте никаких процедур технического обслуживания во время работы прибора.
- Это устройство не следует использовать рядом с другим оборудованием или устанавливать на или под другое оборудование. При необходимости использования рядом с другим оборудованием или установки на или под другое оборудование следует наблюдать за устройством для контроля его нормальной работы в данной конфигурации.
- Не рекомендуется применение принадлежностей, не указанных в спецификации этого устройства. Это может привести к усилению излучения или снижению помехозащищенности устройства.
- Регулярно проверяйте антибактериальный фильтр на предмет признаков присутствия влаги или других загрязнений, в особенности при распылении и увлажнении. В противном случае может увеличиться сопротивление дыхательной системы.
- Это устройство не было испытано или сертифицировано для работы вблизи оборудования для рентгеновских исследований, КТ или МРТ. Не приближайте устройство к рентгеновскому или КТ оборудованию на расстояние менее 4 м. Никогда не вносите устройство в зону действия МРТ.
- У стационарных пациентов настройки терапии не следует изменять удаленно.
- Не используйте прибор вне утвержденных условий его эксплуатации. Использование прибора на высоте свыше 2591 м и/или за пределами температурного диапазона 5°C - 35°C может снизить его эффективность и/или повредить прибор.

ВНИМАНИЕ

- Используйте с прибором только запасные части и принадлежности ResMed. Запасные части других производителей (не ResMed) могут снизить эффективность лечения и/или повредить прибор.
- С данным прибором используйте только вентилируемые маски, рекомендованные ResMed или назначенные врачом. Надевание маски без устройства для подачи воздуха может привести к повторному вдыханию выдыхаемого воздуха. Убедитесь, что вентиляционные отверстия маски находятся в чистом, незаблокированном состоянии для поддержания потока свежего воздуха в маску.
- Не ставьте прибор в таком месте, где на него можно наткнуться или где есть возможность споткнуться о шнур питания.
- Блокирование дыхательной трубки и/или отверстия прибора для поступления воздуха во время эксплуатации может вызвать перегрев прибора.
- Убедитесь, что пространство вокруг прибора сухое, чистое и свободно от любых предметов (например, одежды или постельных принадлежностей), способных заблокировать входное отверстие для воздуха или прикрыть блок питания.
- Не ставьте прибор на бок, так как вода может попасть внутрь прибора.
- Неправильная настройка системы может привести к неправильным показаниям давления маски. Убедитесь, что система настроена правильно.
- Для очистки прибора, увлажнителя или дыхательной трубки не применяйте растворы, содержащие отбеливатель, хлор, спирт, ароматизаторы, увлажняющие или бактерицидные мыла или ароматические масла. Такие растворы могут вызвать повреждения или негативно повлиять на эффективность увлажнителя и сократить срок эксплуатации изделий.
- Если вы используете увлажнитель, всегда размещайте прибор на ровной поверхности ниже уровня своей головы, чтобы избежать попадания воды в маску и дыхательную трубку.
- Чтобы позволить воде остыть и удостовериться, что увлажнитель не слишком горячий для прикосновения, оставьте увлажнитель для остывания на десять минут перед началом работы.
- Перед транспортировкой прибора убедитесь, что увлажнитель пуст.

Примечания:

- Данный прибор не предназначен для эксплуатации людьми (в том числе детьми) с ограниченными физическими, умственными возможностями или нарушениями со стороны органов чувств, без наблюдения лицом, ответственным за безопасность пациентов.
- Обо всех серьезных происшествиях, связанных с данным прибором, необходимо сообщать в компанию ResMed и компетентным органам в вашей стране.

Технические характеристики

Единицы выражены в смH₂O и hPa. 1 смH₂O равен 0,98 hPa.

Блок питания 90 Вт

Диапазон напряжения переменного тока на входе:	100–240 В, 50–60 Гц 1,0–1,5 А, Класс II 115 В, 400 Гц 1,5 А, Класс II (рассчитаны для использования на борту самолета)
Выход постоянного тока:	24 В  3,75 А
Типичная потребляемая мощность:	53 Вт (57 ВА)
Пиковое энергопотребление:	104 Вт (108 ВА)

Рабочие условия

Рабочая температура:	От +5°C до +35°C Примечание: Температура потока воздуха для дыхания, создаваемого данным терапевтическим прибором, может превышать температуру в помещении. Прибор остается безопасным при эксплуатации в условиях крайних температур окружающей среды (40°C).
Рабочая влажность:	Относительная влажность от 10% до 95%, неконденсирующаяся
Рабочая высота над уровнем моря:	Уровень моря до 2591 м; диапазон атмосферного давления от 1013 hPa до 738 hPa
Температура хранения и транспортировки:	От -20°C до +60°C
Допустимая влажность при хранении и транспортировке:	Относительная влажность от 5 до 95%, неконденсирующаяся

Электромагнитная совместимость

Устройство Lumis соответствует всем применимым требованиям по электромагнитной совместимости (EMC) согласно стандарту IEC 60601-1-2:2014 для применения в жилых, коммерческих зонах и производственных зонах с малым энергопотреблением. Рекомендуется размещать мобильные устройства связи не ближе 1 м от прибора.

Сведения по электромагнитной эмиссии и помехоустойчивости этого прибора компании ResMed представлены на веб-сайте www.resmed.com/downloads/devices.

Классификация: EN 60601-1:2006/A1:2013

Класс II (двойная изоляция), тип BF, степень защиты от проникновения загрязнений IP22.

Датчики

Датчик давления:	Расположен внутри выходной трубки прибора, манометра аналогового типа, от 0 до 40 см стН ₂ O (от 0 до 40 hPa)
Датчик потока	Расположен внутри входящей трубки прибора, цифровой массовый расходомер массы воздуха, от -70 до +180 л/мин.

Максимальное допустимое стабильное давление в условиях единичной неисправности

Прибор отключится при возникновении единичной неисправности, если стационарное давление превысит: 30 смН₂O (30 hPa) в течение более 6 сек. или 40 смН₂O (40 hPa) в течение более 1 сек.

Звук

Уровень давления измеряется в соответствии со стандартом ISO 80601-2-70:2015 (режим CPAP):

SlimLine:	25 дБА с возможной погрешностью 2 дБА
Стандартная:	25 дБА с возможной погрешностью 2 дБА
SlimLine или стандартная и увлажнение:	27 дБА с возможной погрешностью 2 дБА
Уровень акустической мощности измеряется в соответствии со стандартом ISO 80601-2-70:2015 (режим CPAP):	
SlimLine:	33 дБА с возможной погрешностью 2 дБА
Стандартная:	33 дБА с возможной погрешностью 2 дБА
SlimLine или стандартная и увлажнение:	35 дБА с возможной погрешностью 2 дБА

Заявленное двухчисловое значение шумовой характеристики в соответствии со стандартом ISO 4871:1996.

Физические характеристики – прибор и увлажнитель

Габариты (В x Ш x Г):	116 мм x 255 мм x 150 мм
Отверстие для выхода воздуха (соответствует стандарту ISO 5356-1:2015)	22 мм
Вес (прибор и моющийся увлажнитель)	1268 г
Конструкция корпуса:	Огнестойкий технический термопласт
Вместимость воды:	До отметки максимального наполнения 380 мл
Очищаемый увлажнитель – материал:	Формуемый литьевой пластик, нержавеющая сталь и силиконовая пробка

Температура

Максимальная температура нагревательной пластины:	68°C
Отключение при:	74°C
Максимальная температура газа:	41°C

Воздушный фильтр

Стандартная:	Материал: Полиэфирное нетканое волокно Среднее значение улавливающей способности фильтра: >75% для ~7 микрон пыли
Гипоаллергенный:	Материал: Акриловые и полипропиленовые волокна в полипропиленовом носителе Эффективность: >98% для ~7-8 микрон пыли; > 80% для ~0,5 микрон пыли

Использование в самолете

Компания ResMed подтверждает, что прибор отвечает требованиям Федерального управления гражданской авиации (FAA) (RTCA/DO-160, раздел 21, категория M) в отношении всех этапов авиаперелетов.

Модуль беспроводной сети

Используемая технология:	2G GSM, 3G, 4G (LTE)
Рекомендуется, чтобы во время работы прибор находился на расстоянии минимум 2 см от тела. Неприменимо к маскам, трубкам или принадлежностям. Эта технология может быть доступна не во всех регионах.	

Декларации о соответствии (ДоС Директиве о радиоаппаратуре (Radio Equipment Directive))

ResMed заявляет, что прибор Lumis (модели 285xx) соответствуют существенным требованиям и другим применимым положениям Директивы 2014/53/EC (RED). Копия Декларации о соответствии (ДоС) размещена на Resmed.com/productsupport.

Данный прибор можно применять во всех европейских странах без каких-либо ограничений.

Все приборы ResMed классифицируются как медицинские изделия согласно Директиве о медицинских изделиях (Medical Device Directive). Вся маркировка изделия и печатные материалы с символом  0123 относятся к Директиве Совета Европейского Союза 93/42/EEC, включая поправки к Директиве о медицинских изделиях (2007/47/EC).

Диапазон рабочего давления

S, ST, T, PAC, iVAPS:	от 2 до 25 см вод.ст. (от 2 до 25 гПа)
CPAP	от 4 до 20 см вод.ст. (от 4 до 20 гПа)

Дополнительный кислород

Максимальный поток:	15 л/мин (S, ST, T, PAC, CPAP), 4 л/мин (iVAPS)
---------------------	---

Канал подачи воздуха

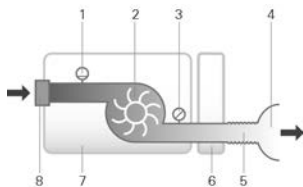

1. Датчик потока
2. Нагнетатель
3. Датчик давления
4. Mask (Маска)
5. Дыхательная трубка
6. Увлажнитель
7. Прибор
8. Входной фильтр

Расчетный срок службы

Прибор, блок питания:	5 лет
Очищаемый увлажнитель:	2,5 года
Дыхательная трубка:	6 месяцев

Общая информация

Прибор предназначен для управления пациентом.

Рабочие характеристики увлажнителя

Давление в маске см вод.ст. (гПа)	Номинальная относительная влажность, %		Номинальная производительность системы АН ¹ , ВTPS ²	
	Установка 4	Установка 8	Установка 4	Установка 8
3	85	100	6	>10
4	85	100	6	>10
10	85	100	6	>10
20	85	90	6	>10
25	85	90	6	>10

¹ АН – абсолютная влажность в мг/л

² ВTPS – температура и давление тела, воздух насыщен водяными парами

Дыхательная трубка

Дыхательная трубка	Материал	Длина	Внутренний диаметр
ClimateLineAir	Гибкая пластмасса и электрические компоненты	2 м	15 мм
ClimateLineAir Oxy	Гибкая пластмасса и электрические компоненты	1,9 м	19 мм
SlimLine	Гибкая пластмасса	1,8 м	15 мм
Стандартная	Гибкая пластмасса	2 м	19 мм
3 м	Гибкая пластмасса	3 м	19 мм

Температура отключения дыхательной трубки с подогревом: 41°C

Примечания:

- Производитель оставляет за собой право изменять эти технические характеристики без уведомления.
- Конец нагревательной дыхательной трубки, на котором установлен электрический коннектор, совместим исключительно с отверстием для выхода воздуха на конце прибора, и его нельзя подсоединять к маске.
- Не используйте электропроводящие или антистатические дыхательные трубки.
- Установки температуры и относительной влажности не являются измеренными значениями.

Отображаемые значения

Значение	Диапазон	Разрешение экрана
Датчик давления на выходе воздуха:		
Давление в маске	2–25 см вод. ст. (2–25 гПа)	0,1 см вод. ст. (0,1 гПа)
Значения, полученные на основании показателей потока:		
Утечка	0–120 л/мин	1 л/мин
Дыхательный объём	0–4000 мл	1 мл
Частота дыхания	0–50 циклов/мин	1 цикл/мин
Минутный объём вентиляции легких	0–30 л/мин	0,1 л/мин
Ti	0,1-4,0 с	0,1 с
Отношение I:E	1:100–2:1	0,1

Значение	Точность ¹
Измерение давления ¹ :	
Давление в маске ²	±[0,5 см вод. ст. (0,5 гПа) + 4% от измеряемого значения]
Поток и значения, полученные на основании показателей потока ¹ :	
Поток	±6 л/мин или 10% от показаний, выбирается большее, при положительном потоке от 0 до 150 л/мин
Утечка ²	±12 л/мин или 20% от показаний, выбирается большее, от 0 до 60 л/мин
Дыхательный объем ^{2,3}	±20%
Частота дыхания ^{2,3}	±1,0 цикл/мин
Минутный объем вентиляции легких ^{2,3}	±20%

¹ Результаты выражены при STPD (стандартных температуре и давлении и сухом воздухе) (101,3 кПа при рабочей температуре 20°C, сухой воздух). Когда параметры потока конвертируются в BTPS (температура и давление тела, воздух насыщен водяными парами), водяной пар может способствовать созданию дополнительного давления до 13%.

² Точность может снизиться при наличии утечек, дополнительного кислорода, при дыхательном объеме <100 мл или минутной вентиляции легких <3 л/мин.

³ Точность измерения проверяется в соответствии с EN ISO 10651-6:2009 для устройств для вспомогательной искусственной вентиляции лёгких в домашних условиях (рис. 101 и таблица 101), используя номинальные вентиляционные потоки масок ResMed.

Погрешность систем измерения

Согласно стандарту ISO 80601-2-70:2015, погрешность измерений контрольного оборудования производителя составляет:

Для измерения потока	± 1,5 л/мин или 2,5% от показаний (выбирается большее)
Для измерения объема	± 2 мл
Для измерения давления	± 0,15 см вод. ст. (0,15 гПа)
Для измерения времени	± 10 мс

Точность создаваемого давления

Максимальное отклонение значений статического давления при 10 см вод. ст. (10 гПа) в соответствии с ISO 80601-2-70:2015

	Стандартная дыхательная трубка	Дыхательная трубка SlimLine
Без увлажнения	± 0,5 см вод.ст. (± 0,5 гПа)	± 0,5 см вод.ст. (± 0,5 гПа)
С увлажнением	± 0,5 см вод.ст. (± 0,5 гПа)	± 0,5 см вод.ст. (± 0,5 гПа)

Максимальный диапазон изменений динамического давления согласно стандарту ISO 80601-2-70:2015

Прибор без увлажнителя и стандартная дыхательная трубка / Прибор с увлажнителем и стандартная дыхательная трубка

Давление [см вод.ст. (гПа)]	10 циклов/мин	15 циклов/мин	20 циклов/мин
4	0,5 / 0,5	0,5 / 0,5	0,8 / 0,8
8	0,5 / 0,5	0,5 / 0,5	0,8 / 0,8
12	0,5 / 0,5	0,5 / 0,5	0,8 / 0,8
16	0,5 / 0,5	0,5 / 0,5	0,8 / 0,8
20	0,5 / 0,5	0,5 / 0,5	0,8 / 0,8
25	0,3 / 0,3	0,5 / 0,4	0,7 / 0,7

Прибор без увлажнителя и дыхательная трубка SlimLine / Прибор с увлажнителем и дыхательная трубка SlimLine

Давление [см вод.ст. (гПа)]	10 циклов/мин	15 циклов/мин	20 циклов/мин
4	0,5 / 0,5	0,5 / 0,5	0,8 / 0,8
8	0,5 / 0,5	0,5 / 0,5	0,8 / 0,8
12	0,5 / 0,5	0,5 / 0,5	0,8 / 0,8
16	0,5 / 0,5	0,5 / 0,5	0,8 / 0,8
20	0,5 / 0,5	0,5 / 0,5	0,8 / 0,8
25	0,4 / 0,3	0,6 / 0,5	0,8 / 0,8

Точность создаваемого давления — двухуровневая терапия

Максимальный диапазон изменений динамического давления согласно стандарту ISO 80601-2-70:2015.

Прибор без увлажнителя и стандартная дыхательная трубка /Прибор с увлажнителем и стандартная дыхательная трубка

Частота дыхания	Давление на входе (см вод. ст. [гПа]) (среднее и стандартное отклонение)				
	6	10	16	21	25
10 циклов/мин	-0,09, 0,01 / -0,22, 0,01	-0,01, 0,07 / -0,22, 0,01	0,07, 0,05 / -0,24, 0,01	-0,03, 0,09 / -0,29, 0,03	0,12, 0,01 / -0,26, 0,02
15 циклов/мин	0,02, 0,08 / -0,22, 0,01	0,12, 0,01 / -0,22, 0,01	0,15, 0,01 / -0,26, 0,01	0,15, 0,01 / -0,31, 0,02	0,16, 0,12 / -0,30, 0,02
20 циклов/мин	0,17, 0,01 / -0,23, 0,01	0,21, 0,01 / -0,28, 0,01	0,25, 0,01 / -0,34, 0,01	0,21, 0,17 / -0,38, 0,02	0,32, 0,02 / -0,40, 0,03
Частота дыхания	Давление на выдохе (см вод. ст. [гПа]) (среднее и стандартное отклонение)				
	2	6	12	17	21
10 циклов/мин	-0,14, 0,01 / -0,27, 0,01	-0,16, 0,01 / -0,29, 0,02	-0,11, 0,10 / -0,34, 0,02	-0,16, 0,05 / -0,33, 0,01	-0,17, 0,05 / -0,33, 0,02
15 циклов/мин	-0,16, 0,01 / -0,25, 0,01	-0,20, 0,01 / -0,33, 0,02	-0,20, 0,05 / -0,35, 0,01	-0,21, 0,05 / -0,38, 0,02	-0,23, 0,08 / -0,38, 0,02
20 циклов/мин	-0,27, 0,01 / -0,37, 0,01	-0,26, 0,02 / -0,34, 0,01	-0,25, 0,01 / -0,38, 0,01	-0,29, 0,01 / -0,43, 0,02	-0,31, 0,01 / -0,45, 0,03

Прибор без увлажнителя и дыхательная трубка SlimLine/Прибор с увлажнителем и дыхательная трубка SlimLine

Частота дыхания	Давление на входе (см вод. ст. [гПа]) (среднее и стандартное отклонение)				
	6	10	16	21	25
10 циклов/мин	-0,26, 0,01 / -0,52, 0,01	-0,25, 0,02 / -0,53, 0,02	-0,24, 0,02 / -0,53, 0,01	-0,25, 0,02 / -0,54, 0,02	-0,20, 0,02 / -0,51, 0,02
15 циклов/мин	-0,26, 0,01 / -0,51, 0,01	-0,25, 0,01 / -0,54, 0,01	-0,26, 0,01 / -0,56, 0,01	-0,31, 0,03 / -0,58, 0,02	-0,30, 0,05 / -0,60, 0,03
20 циклов/мин	-0,25, 0,02 / -0,52, 0,01	-0,29, 0,02 / -0,58, 0,01	-0,34, 0,02 / -0,62, 0,01	-0,36, 0,02 / -0,67, 0,02	-0,36, 0,03 / -0,69, 0,02
Частота дыхания	Давление на выдохе (см вод. ст. [гПа]) (среднее и стандартное отклонение)				
	2	6	12	17	21
10 циклов/мин	-0,28, 0,01 / -0,43, 0,01	-0,30, 0,03 / -0,50, 0,01	-0,30, 0,01 / -0,54, 0,01	-0,33, 0,01 / -0,58, 0,01	-0,34, 0,01 / -0,60, 0,02
15 циклов/мин	-0,24, 0,02 / -0,37, 0,01	-0,29, 0,02 / -0,47, 0,01	-0,35, 0,01 / -0,55, 0,01	-0,38, 0,01 / -0,62, 0,02	-0,42, 0,02 / -0,66, 0,01
20 циклов/мин	0,05, 0,21 / -0,38, 0,01	-0,31, 0,02 / -0,50, 0,02	-0,37, 0,02 / -0,57, 0,02	-0,43, 0,02 / -0,65, 0,02	-0,48, 0,02 / -0,68, 0,02

Примечание: Вышеприведенная таблица основана на данных, покрывающих от 60,1 до 88,8 % диапазона продолжительности фазы вдоха и от 66,1 до 93,4 % диапазона продолжительности фазы выдоха. Эти промежутки отбора данных начинаются непосредственно после окончания исходных периодов отклонения вверх и вниз и заканчиваются в точке, где скорость потока уменьшается до эквивалентной абсолютной величины ее исходной точки, ближе к концу дыхательных фаз (это соответствует % диапазонов значений, приведенных выше).

Поток (максимальный) при установленном давлении

Следующие измерения выполнены в соответствии с ISO 80601-2-70:2015 на конце указанной дыхательной трубки:

Давление см вод. ст. (гПа)	Lumis и стандартная л/мин	Lumis, увлажнение и стандартная л/мин	Lumis и SlimLine л/мин	Lumis, увлажнение и ClimateLineAir л/мин
4	180	143	162	151
8	168	135	151	142
12	157	136	140	135
16	144	134	128	121
20	131	123	117	109
25	120	115	96	84

Сопrotивление потоку

Таблица иллюстрирует сопротивление потоку дыхательного шланга:

Дыхательный шланг	При потоке (л/мин) с давлением 20 см вод. ст.	Сопrotивление потоку (см вод. ст./л/мин)	
		Дыхательный шланг с угловым патрубком	Только дыхательный шланг
Стандартный	30	0,006	0,005
	15	0,005	0,004
SlimLine	30	0,008	0,007
	15	0,006	0,006
ClimateLineAir	30	-	0,011
	15	-	0,008
ClimateLineAir Oxy	30	-	0,004
	15	-	0,002

Растяжимость

Таблица иллюстрирует растяжимость дыхательного шланга:

Дыхательный шланг	Растяжимость (см вод. ст./л/мин) при давлении 60 см вод. ст.	
	Дыхательный шланг с угловым патрубком	Только дыхательный шланг
Стандартный	1,074	1,056
SlimLine	0,467	0,454
ClimateLineAir	-	0,482
ClimateLineAir Oxy	-	0,729

Руководство и декларация изготовителя по электромагнитной помехоэмиссии и помехоустойчивости

Медицинское электрическое оборудование требует соблюдения специальных мер предосторожности в отношении ЭМС и должно устанавливаться и применяться в соответствии с приведенной в этом документе информацией об ЭМС.

Конструкция прибора Lumis разработана с учетом стандартов ЭМС. Однако в случаях, когда вы подозреваете влияние другого оборудования на работу этого устройства (например, давления или потока), удалите это устройство от возможного источника помех.

Руководство и декларация изготовителя — электромагнитная помехоэмиссия

Данное устройство предназначено для эксплуатации в электромагнитной обстановке, определенной ниже. Потребитель или пользователь устройства должен обеспечить его применение в указанной обстановке.

Испытание на помехоэмиссию	Соответствие	Электромагнитная обстановка — руководство
Радиочастотная помехоэмиссия CISPR 11	Группа 1	Это устройство использует радиочастотную энергию только для выполнения внутренних функций. Поэтому уровень эмиссии радиочастотных помех является очень низким и, вероятно, не приведет к нарушениям функционирования расположенного рядом электронного оборудования.
Радиочастотная помехоэмиссия CISPR 11	Класс Б	Это устройство пригодно для использования во всех помещениях, в том числе жилых домах и зданиях, подключенных напрямую к коммунальной низковольтной электросети, обеспечивающей электропитание жилых помещений.
Гармоническое излучение IEC 61000-3-2	Класс А	
Колесания напряжения и фликер IEC 61000-3-3	Соответствует	

Руководство и декларация изготовителя — электромагнитная помехоустойчивость

Данное устройство предназначено для эксплуатации в электромагнитной обстановке, определенной ниже. Потребитель или пользователь устройства должен обеспечить его применение в указанной обстановке.

Испытание на помехоустойчивость	Испытательный уровень IEC60601-1-2	Уровень соответствия	Электромагнитная обстановка — руководство
Электростатический разряд (ЭСР) IEC 61000-4-2	±6 кВ контактный ±8 кВ воздушный	±8 кВ контактный ±15 кВ воздушный	Полы помещения должны быть выполнены из дерева, бетона или керамической плитки. Если полы покрыты синтетическим материалом, то относительная влажность воздуха должна составлять не менее 30 %.
Наносекундные импульсные помехи IEC 61000-4-4	±2 кВ в линиях электропитания ±1 кВ в линиях ввода/вывода	±2 кВ ±1 кВ в линиях ввода/вывода	Качество подаваемого питания должно соответствовать качеству питания, подаваемому на типичные коммерческие или лечебные объекты.

Испытание на помехоустойчивость	Испытательный уровень IEC60601-1-2	Уровень соответствия	Электромагнитная обстановка — руководство
Микросекундные импульсные помехи большой энергии IEC 61000-4-5	±1 кВ при подаче помех по схеме «провод-провод» ±2 кВ при подаче помех по схеме «провод-земля»	±1 кВ при подаче помех по схеме «провод-провод» ±2 кВ при подаче помех по схеме «провод-земля»	Качество подаваемого питания должно соответствовать качеству питания, подаваемому на типичные коммерческие или лечебные объекты.
Падение напряжения, кратковременные перерывы и изменения напряжения цепей электропитания IEC 61000-4-11	<5 % U_t (прерывание напряжения <5% U_t (>95 % U_t) в течение 0,5 периода 40 % U_t (провал напряжения 60 % U_t) в течение 5 периодов 70 % U_t (провал напряжения 30 % U_t) в течение 25 периодов <5 % U_t (прерывание напряжения <5% U_t (>95 % U_t) в течение 5 секунд	100 В 240 В	Качество подаваемого питания должно соответствовать качеству питания, подаваемому на типичные коммерческие или лечебные объекты. Если пользователю устройства необходима непрерывная работа во время перебоев электропитания, рекомендуется питать устройство от бесперебойного источника.
Напряженность магнитного поля промышленной частоты (50/60 Гц) IEC 61000-4-8	3 А/м	30 А/м	Уровни магнитного поля промышленной частоты должны соответствовать типичным условиям коммерческой или больницы обстановки.
Кондуктивные помехи, наведенные радиочастотными электромагнитными полями IEC 61000-4-6	3 В скв от 150 кГц до 80 МГц	3 В скв от 150 кГц до 80 МГц	Переносные и мобильные радиочастотные средства связи должны быть удалены от любой части этого устройства, в том числе его кабелей, на расстояние не менее рекомендованного пространственного разноса, рассчитанного по уравнению, применимому к частоте передатчика.

Испытание на помехоустойчивость	Испытательный уровень IEC60601-1-2	Уровень соответствия	Электромагнитная обстановка — руководство
Излучаемое радиочастотное электромагнитное поле IEC 61000-4-3	3 В/м от 80 МГц до 2,5 ГГц	10 В/м от 80 МГц до 2,5 ГГц	Рекомендуемый пространственный разнос $d = 0,35 \sqrt{P}$ $d = 0,35 \sqrt{P}$ от 80 МГц до 800 МГц $d = 0,70 \sqrt{P}$ от 800 МГц до 2,5 ГГц где P — номинальная максимальная выходная мощность передатчика в ваттах (Вт), установленная изготовителем; d — рекомендуемый пространственный разнос в метрах (м). Напряженность поля при распространении радиоволн от стационарных радиопередатчиков по результатам наблюдений за электромагнитной обстановкой ^a должна быть ниже, чем уровень соответствия в каждой полосе частот ^b . Помехи возможны вблизи оборудования, маркированного следующим знаком: 

^a Напряженность поля при распространении радиоволн от стационарных радиопередатчиков, таких как базовые станции радиотелефонных сетей (сотовых или беспроводных) и наземных подвижных радиостанций, любительских радиостанций, AM и FM радиовещательных передатчиков, телевизионных передатчиков, не могут быть определены расчетным путем с достаточной точностью. Для оценки электромагнитного поля, наведенного стационарными радиочастотными передатчиками, необходимо выполнить электромагнитное обследование помещения. Если измеренные значения в месте размещения устройства превышают указанные выше уровни соответствия, следует проводить наблюдения за работой устройства с целью проверки его нормального функционирования. В случае обнаружения нарушений в работе устройства могут быть необходимыми дополнительные меры, например переориентировка или перемещение устройства.

^b В полосе частот от 150 кГц до 80 МГц напряженность поля должна быть меньше 3 В/м.

Примечания:

- Ut — уровень напряжения электрической сети переменного тока до момента подачи испытательного воздействия.
- На частотах 80 МГц и 800 МГц применяют значения для высшего диапазона частот.
- Приведенные выражения применимы не во всех случаях. На распространение электромагнитных волн влияют поглощение и отражение от конструкций, объектов и людей.

Рекомендуемые значения пространственного разноса между портативными и подвижными радиочастотными средствами связи и устройством.

Это устройство предназначено для использования в электромагнитной обстановке, при которой осуществляется контроль уровней излучаемых помех. Пользователь этого устройства может избежать влияния электромагнитных помех, обеспечивая минимальный пространственный разнос между портативными и подвижными радиочастотными средствами связи (передатчиками) и этим устройством, как рекомендуется ниже, с учетом максимальной выходной мощности средств связи.

Номинальная максимальная выходная мощность передатчика (Вт)	Пространственный разнос (м) в зависимости от частоты передатчика		
	От 150 кГц до 80 МГц $d = 0,35 \sqrt{P}$	От 80 МГц до 800 МГц $d = 0,35 \sqrt{P}$	От 800 МГц до 2,5 ГГц $d = 0,7 \sqrt{P}$
0,01	0,035	0,035	0,070
0,1	0,11	0,11	0,22
1	0,35	0,35	0,70
10	1,1	1,1	2,2
100	3,5	3,5	7,0

Для передатчиков, номинальная максимальная мощность которых не указана выше, рекомендуемый пространственный разнос d в метрах (м) может быть определен по уравнению, применимому к частоте передатчика, где P — номинальная максимальная выходная мощность передатчика в ваттах (Вт), установленная изготовителем.

Примечания:

- На частотах 80 МГц и 800 МГц применяют значения пространственного разноса для высшего диапазона частот.
- Приведенные выражения применимы не во всех случаях. На распространение электромагнитных волн влияют поглощение и отражение от конструкций, объектов и людей.

Символы



На изделие или упаковку могут быть нанесены следующие символы.

 Перед использованием прочтите инструкции.  Обозначает предупреждение или предостережение.  Следуйте инструкциям перед использованием.  Производитель.

 Уполномоченный представитель в Европе.  Код партии.  Номер по каталогу.

 Серийный номер.  Номер прибора.  Вкл / Выкл.  Вес прибора.  При отклонении до 15 градусов от заданной ориентации защищен от объектов размером с палец и от капель воды.  Постоянный ток.  Рабочая часть типа ВF.  Оборудование класса II.

 Ограничение по влажности.  Ограничение по температуре.  Неионизирующее излучение.  Логотип 1 соответствия требованиям Китая по контролю над загрязнением окружающей среды.  Логотип 2 соответствия требованиям Китая по контролю над загрязнением окружающей среды. **Rx Only** Только по рецепту (в США, Федеральное законодательство ограничивает продажу этого прибора только врачом или по распоряжению врача).  Максимальный уровень воды.  Используйте только дистиллированную воду.  Рабочая высота над уровнем моря:  Допустимый диапазон атмосферного давления.  Соответствует RTCA DO-160 раздел 21, категория М.  Небезопасно в условиях МРТ (не использовать вблизи системы МРТ).  Дата изготовления.

 Блокировка сигнала (Сигнал Низкий SpO₂ недоступен).  Импортёр.  Медицинское изделие.

Смотрите глоссарий символов на [ResMed.com/symbols](https://www.resmed.com/symbols).



Информация, относящаяся к окружающей среде

Данный прибор следует утилизировать отдельно, не в виде несортированных бытовых отходов. Имеющийся у вас прибор следует удалять в отходы в соответствии с используемыми в вашем регионе системами сбора, вторичного использования и переработки подобных отходов. Использование данных систем сбора, вторичного использования и переработки отходов направлено на уменьшение расходования природных ресурсов и предотвращение загрязнения окружающей среды опасными веществами.

Пожалуйста, если вы хотите получить информацию о таких системах удаления отходов, обратитесь в местные органы по переработке отходов. Символ с перечеркнутым мусорным баком обозначает, что вам предлагается удалять прибор в отходы в соответствии с принятой системой утилизации отходов. Чтобы получить информацию о принципах сбора и удаления в отходы имеющегося у вас прибора производства компании ResMed, свяжитесь с офисом компании, местным дистрибьютором или посетите веб-сайт www.resmed.com/environment.

Техническое обслуживание

Прибор Lumis рассчитан на безопасную и надежную работу при эксплуатации его в соответствии с инструкциями, предоставленными компанией ResMed. Компания ResMed рекомендует выполнять проверку и техническое обслуживание прибора Lumis в утвержденном компанией ResMed сервисном центре при появлении признаков износа или сомнений в исправности работы прибора. В остальных случаях, как правило, нет необходимости проводить техническое обслуживание и проверку работы приборов в течение расчетного срока эксплуатации.

Ограниченная гарантия

Компания ResMed Pty Ltd (в дальнейшем 'ResMed') гарантирует, что данное изделие производства ResMed не будет иметь дефектов материала и изготовления в течение указанного ниже периода, начиная с даты его покупки.

Изделие	Период гарантии
<ul style="list-style-type: none">Системы масок (включая корпус маски, прокладку, наголовник и трубки) — за исключением одноразовых устройствВспомогательные принадлежности — за исключением одноразовых устройствПальцевые пульсометры гибкого типаВодяные баки увлажнителя	90 дней
<ul style="list-style-type: none">Батареи для применения во внутренних и внешних аккумуляторных системах ResMed	6 месяцев

Изделие	Период гарантии
<ul style="list-style-type: none"> • Пальцевые пульсометры зажимного типа • Модули данных для приборов CPAP и двухуровневой терапии • Оксиметры и CPAP и адаптеры оксиметров для двухуровневых приборов • Моющиеся водяные баки для увлажнителей • Устройства контроля титрации 	1 год
<ul style="list-style-type: none"> • Приборы CPAP, двухуровневые и для вентиляции (включая внешние блоки питания) • Увлажнители • Вспомогательные принадлежности аккумуляторной батареи • Портативные устройства для диагностического или скринингового обследования 	2 года

Данная гарантия предоставляется только первоначальному покупателю. Данная гарантия не передается.

Если изделие перестанет работать при обычных условиях эксплуатации, ResMed отремонтирует или заменит (на свое усмотрение) дефектное изделие или любую из его составных частей.

Данная ограниченная гарантия не покрывает следующие случаи: а) какое-либо повреждение, возникшее в результате неправильного применения или применения не по назначению, произведенных модификаций или изменений изделия или; б) ремонт был произведен обслуживающей организацией, не наделённой специальными полномочиями компанией ResMed на проведение такого ремонта; с) какое-либо повреждение или загрязнение было вызвано дымом сигарет, курительных трубок, сигар или другими испускающими дым предметами.

Гарантия не распространяется на изделие, которое было продано или перепродано за пределами региона, в котором оно было приобретено первоначально.

Гарантийные рекламации в случае дефекта изделия должны подаваться первоначальным покупателем по месту покупки.

Данная гарантия заменяет все другие явно выраженные или подразумеваемые гарантии, включая любые подразумеваемые гарантии товарной пригодности или пригодности для конкретной цели. В некоторых регионах или странах не допускаются ограничения на продолжительность подразумеваемой гарантии, поэтому вышеуказанное ограничение к вам может не относиться.

ResMed не несет ответственности за любого рода случайный или косвенный ущерб вследствие продажи, установки или применения изделий ResMed. В некоторых регионах или странах не допускается исключение или ограничение в отношении случайного или косвенного ущерба, поэтому вышеуказанное ограничение к вам может не относиться.

Настоящая гарантия наделяет вас определенными юридическими правами, и вы также можете иметь другие права в зависимости от региона. Для получения дополнительной информации о ваших гарантийных правах обратитесь к местному дилеру ResMed или в офис ResMed.

Дополнительная информация

Если у вас есть какие-либо вопросы или необходима дополнительная информация о том, как использовать прибор, обратитесь к вашему поставщику медицинских услуг.

Vítáme Vás

Lumis™ 100 VPAP S, Lumis 100 VPAP ST a Lumis 150 VPAP ST jsou přístroje zajišťující dvojúrovňový přetlak v dýchacích cestách.

VAROVÁNÍ

- Před použitím přístroje si přečtěte celou příručku.
- Přístroj používejte v souladu se zamýšleným použitím uvedeným v této příručce.
- Pokyny ošetřujícího lékaře mají přednost před informacemi uvedenými v této příručce.
- Toto zařízení není vhodné pro pacienty závislé na ventilátoru.

Indikace použití

Lumis 100 VPAP S

Přístroj Lumis100 VPAP S je určen k poskytování neinvazivní ventilace u pacientů s hmotností nad 13 kg s respirační insuficiencí nebo obstrukční spánkovou apnoe (OSA). Je určen k použití v domácím a nemocničním prostředí.

Zvlhčovač je určen k domácímu užívání jedním pacientem i vícenásobnému užívání v nemocnici či jiném zařízení.

Lumis 100 VPAP ST

Přístroj Lumis100 VPAP ST je určen k poskytování neinvazivní ventilace u pacientů s hmotností nad 13 kg s respirační insuficiencí nebo obstrukční spánkovou apnoe (OSA). Je určen k použití v domácím a nemocničním prostředí.

Zvlhčovač je určen k domácímu užívání jedním pacientem i vícenásobnému užívání v nemocnici či jiném zařízení.

Lumis 150 VPAP ST

Přístroj Lumis150 VPAP ST je určen k poskytování neinvazivní ventilace u pacientů s hmotností nad 13 kg nebo nad 30 kg v režimu iVAPS s respirační insuficiencí nebo obstrukční spánkovou apnoe (OSA). Je určen k použití v domácím a nemocničním prostředí.

Zvlhčovač je určen k domácímu užívání jedním pacientem i vícenásobnému užívání v nemocnici či jiném zařízení.

Klinické přínosy

Klinickým přínosem léčby pomocí CPAP a dvouúrovňového přetlakového dýchání při léčbě OSA je snížení výskytu apnoe a hypopnoe, omezení ospalosti, jakož i zlepšení kvality života. Klinické přínosy dvouúrovňového přetlakového dýchání při léčbě respirační nedostatečnosti mohou zahrnovat prodloužení celkové doby přežití, zlepšení denních příznaků, hladiny krevních plynů, kvality života týkající se zdraví, kvality spánku a snížení počtu hospitalizací a výskytu dyspnoe.

Klinickým přínosem zvlhčování je snížení vedlejších účinků souvisejících s léčbou pomocí přetlakového dýchání.

Populace pacientů / zdravotní stavy, k jejichž léčbě je maska určena

Obstrukční plicní onemocnění (např. chronická obstrukční plicní choroba), restriktivní plicní onemocnění (např. onemocnění plicního parenchymu, onemocnění hrudní stěny, neuromuskulární onemocnění), onemocnění centrální regulace dýchání, obstrukční spánková apnoe (OSA) a hypoventilační syndrom při obezitě (OHS).

Kontraindikace

Terapie přetlakem v dýchacích cestách může být kontraindikována u některých pacientů, u nichž se vyskytují následující preexistující onemocnění:

- závažné emfyzematické plicní buly
- pneumotorax nebo pneumomediastinum
- patologicky nízký krevní tlak, zvláště ve spojitosti s vyčerpáním intravaskulárního objemu
- dehydratace
- únik mozkomíšního moku, v nedávné době prodělaný kraniální chirurgický výkon nebo nedávné trauma.

Nežádoucí účinky

Vyskytnou-li se u vás nezvyklé bolesti v hrudníku, silné bolesti hlavy nebo zvýšená dýchavičnost, informujte ošetřujícího lékaře. Akutní infekce horních cest dýchacích si může vyžádat dočasné přerušování léčby.

V průběhu léčby pomocí přístroje se mohou vyskytnout následující vedlejší účinky:

- sucho v nose, ústech nebo hrdle
- krvácení z nosu
- plynatost
- nepříjemné pocity v uších nebo v čelních dutinách
- podráždění očí
- kožní vyrážky.

Stručný přehled

Lumis sestává z následujících součástí:

- Přístroj
- Zvlhčovač HumidAir™ (pokud se dodává)
- Vzduchová trubice
- Jednotka napájecího zdroje
- Cestovní brašna
- SD karta (vložená).

Kontaktujte svého poskytovatele péče ohledně informací o řadě příslušenství, které je k dispozici k používání s přístrojem, včetně níže uvedených:

- Vzduchová trubice (zahřívána a nezahřívána): ClimateLineAir™, ClimateLineAir Oxy, SlimLine™, Standardní
- HumidAirZvlhčovač
- Postranní kryt pro použití bez zvlhčovače
- Filtr: Hypoalergenní filtr, standardní filtr
- Air10™ DC/DC adaptér (12 V/24 V)
- Čtečka SD karty
- Adaptér oxymetru Air10
- USB adaptér Air10
- Napájecí jednotka Power Station II
- Air10 koleno trubice

Váš přístroj

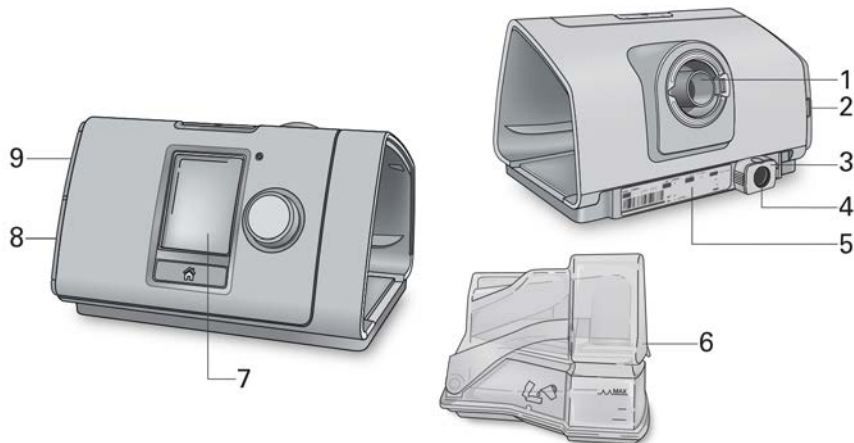

- 1 Výstup vzduchu
- 2 Kryt vzduchového filtru
- 3 Přichytná svorka
- 4 Zásuvka pro napájení
- 5 Sériové číslo a číslo přístroje

- 6 HumidAirZvlhčovač
- 7 Obrazovka
- 8 Kryt adaptéru
- 9 Kryt SD karty

Ovládací panel

 Tlačítko Start/Stop (Hlavní vypínač)

 Nastavovací kotouč

 Tlačítko Domů

Stisknutím zahajete nebo zastavíte terapii. Stisknutím a přidržením tlačítka na tři sekundy přepnete přístroj do úsporného režimu.

Otáčením navigujete v nabídce a stisknutím vyberete možnost.

Otáčením upravíte vybranou možnost a stisknutím změnu uložíte.

Stiskněte pro návrat na obrazovku Domů.

Na obrazovce se mohou v různých situacích zobrazovat různé ikony, včetně těchto:

 Náběh. doba

 Vlhkost

 Zvlhčovač se ohřívá

 Zvlhčovač se chladí

 Síla bezdrátového signálu (zelená)

 Bezdrátový přenos není aktivován (šedá)

 Není bezdrátové spojení

 Režim Letadlo

Příprava

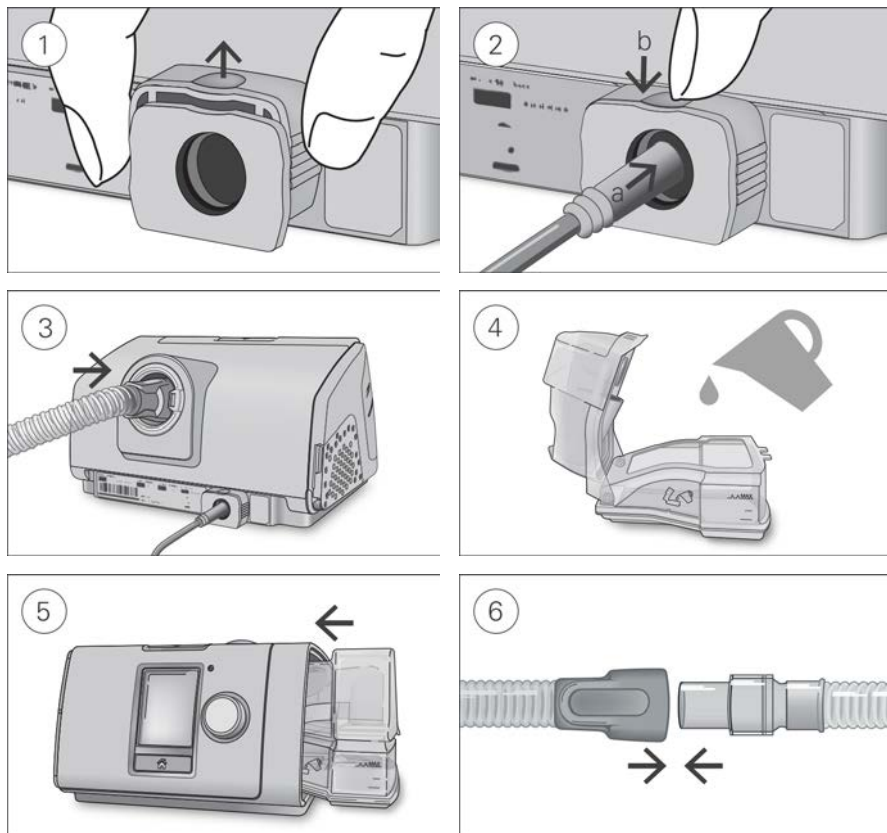

⚠ UPOZORNĚNÍ

Nepřeplyňte zvlhčovač, neboť by tak do přístroje a do vzduchové trubice mohla vniknout voda.

1. Přístroj umístěte na stabilní rovný povrch, uchopte přichytnou svorku na zadní straně přístroje a otevřete tahem vzhůru. Poznámka: Přichytná svorka je vyobrazena v otevřené poloze.
2. (a) Zapojte napájecí konektor do vstupního napájecího portu přístroje a (b) poté jej stiskem přichytné svorky zajistěte na místě. Připojte konec napájecího kabelu do jednotky napájecího zdroje a druhý konec do elektrické zásuvky.
3. Pevně připojte vzduchovou trubicu k portu pro výstup vzduchu umístěnému v zadní části přístroje.
4. Otevřete zvlhčovač a naplňte ho vodou až po značku maximální hladiny vody. Zvlhčovač neplňte horkou vodou.
5. Zvlhčovač zavřete a vložte z boku do přístroje.
6. Volný konec vzduchové trubice připojte pevně k sestavené masce. Podrobné informace naleznete v uživatelské příručce k masce.

Doporučené masky jsou k dispozici na webu www.resmed.com.

Provedení funkční kontroly

1. Při vypnutém zařízení:

- **Zkontrolujte stav přístroje a příslušenství.**

Přístroj a veškeré dodané příslušenství prohlédněte. Pokud zjistíte jakékoli viditelné vady, systém nepoužívejte.

- **Zkontrolujte instalaci vzduchové trubice.**

Zkontrolujte neporušenost vzduchové trubice. Pevně připojte vzduchovou trubicu k vývodu vzduchu z přístroje a připojte i ostatní příslušenství, pokud se používá.

2. Zapněte přístroj.

3. Zkontrolujte zvlhčovač HumidAir (pokud se používá).

Pokud se používá zvlhčovač, zobrazí se v dolní části obrazovky **Monitorování** ikona .

Zahájení léčby

1. Nasadte si masku.

Pokyny ke kontrole nasazení a těsnosti masky naleznete v uživatelské příručce k masce, nebo použijte funkci Test masky.

2. Stiskněte tlačítko Start Stop (Hlavní vypínač) nebo dýchejte normálně, pokud je zapnutá funkce SmartStart™.

Když se zobrazí obrazovka **Monitorování**, víte, že je terapie zapnutá.

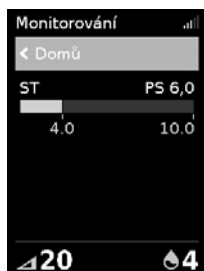

Tlakový pruh ukazuje tlak při nádechu a výdechu zelenou barvou. Zelený pruh se roztahuje a stahuje s nádechem a výdechem.

Po krátké době obrazovka automaticky zčerná. Znovu ji zapnete stiskem Domů nebo nastavovacího kotouče. Dojde-li během léčby k výpadku napájení, přístroj po obnovení napájení automaticky restartuje léčbu.

Přístroj Lumis má světelný senzor, který upravuje jas obrazovky podle světelných podmínek v místnosti.

Zastavení léčby

1. Sundejte si masku.

2. Stiskněte Start Stop (Hlavní vypínač), nebo pokud je zapnutá funkce SmartStart, terapie se automaticky ukončí po několika sekundách.

Poznámka: Pokud je aktivována funkce Potvrdit zastavení, zobrazí se zpráva s dotazem, zda chcete zastavit terapii. Otočením nastavovacího kotouče zvolte Ano a poté stisknutím nastavovacího kotouče zastavíte terapii.

Po zastavení terapie vám **Zpr. o spánku** podává přehled léčebné relace.

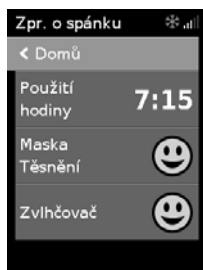

Hodiny používání—označuje počet hodin léčby, kterou jste absolvovali při poslední relaci.

Těsnění masky—označuje, jak dobře vaše maska těsní:

- 😊 Dobré těsnění masky.
- ☹️ Potřebuje úpravu, viz Test masky.

Zvlhčovač— označuje, zda zvlhčovač funguje správně:

- 😊 Zvlhčovač funguje.
- ☹️ Zvlhčovač může být vadný, kontaktujte svého poskytovatele péče.

Pokud váš poskytovatel péče tyto funkce nastavil, uvidíte také:

Počet událostí za hodinu— označuje počet epizod apnoe a hypopnoe, ke kterým došlo za hodinu.

Více informací—otáčením nastavovacího kotouče se posunujete dolů, kde si můžete prohlédnout podrobnější údaje o používání.

Úsporný režim

Váš přístroj Lumis zaznamenává údaje o léčbě. Aby se údaje mohly přenést vašemu poskytovateli péče, přístroj nesmíte odpojit ze sítě. Můžete ho ale přepnout do úsporného režimu, abyste šetřili elektřinou.

Přepnutí do úsporného režimu:

- Stiskněte a na tři sekundy přidržte Start/Stop (Hlavní vypínač).
Obrazovka zčerná.

Ukončení úsporného režimu:

- Jednou stiskněte Start/Stop (Hlavní vypínač).
Zobrazí se obrazovka **Domů**.

Moje možnosti

Poskytovatel péče nastavil přístroj Lumis pro vaše potřeby, může se ale stát, že budete chtít udělat malé úpravy, aby vaše léčba byla pohodlnější.

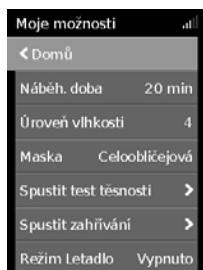
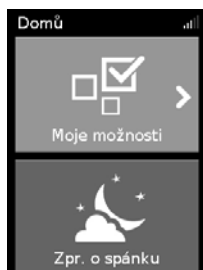

Pokud se chcete podívat na aktuální nastavení, zvýrazněte **Moje možnosti** a stiskněte nastavovací kotouč. Odtud můžete přizpůsobit možnosti.

Náběh. doba

Funkce Náběh. doba je určena ke zpříjemnění začátku léčby. Je to doba, po kterou se tlak zvyšuje z nízkého počátečního tlaku na předepsaný léčebný tlak.

Náběh. dobu můžete nastavit na Vyp nebo na 5 až 45 minut.

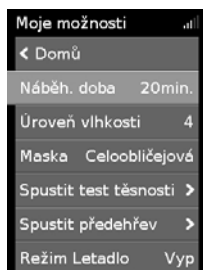

Úprava Náběh. doby:

1. V **Moje možnosti** otočte nastavovacím kotoučem tak, aby se zvýraznila možnost **Náběh. doba**, a poté nastavovací kotouč stiskněte.
2. Otáčejte nastavovacím kotoučem až po nastavení náběhové doby na preferovanou hodnotu a stiskem nastavovacího kotouče změnu uložte.

Doběh

Funkce Doběh je určena pro příjemnější zastavení terapie snížením tlaku po pevně stanovenou dobu 15 minut. Tato možnost vám bude k dispozici pouze prostřednictvím vašeho poskytovatele péče.

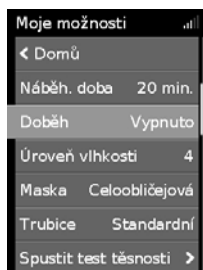

Aktivace funkce Doběh:

1. V **Moje možnosti** otočte nastavovacím kotoučem tak, aby se zvýraznila možnost **Doběh**, a poté nastavovací kotouč stiskněte.
2. Otočením nastavovacího kotouče zvolte **Zap** a stisknutím nastavovacího kotouče změnu uložte.

Spuštění funkce Doběh:

1. Stiskněte tlačítko Start/Stop (Hlavní vypínač).

Poznámka: Pokud je aktivována funkce Potvrdit zastavení, zobrazí se zpráva s dotazem, zda chcete zahájit Doběh. Otočením nastavovacího kotouče zvolte Ano a stisknutím nastavovacího kotouče zahájíte funkci Doběh.

V levém dolním rohu obrazovky se zobrazí ikona Doběh  a zbývajcí čas.

Po dokončení funkce Doběh poběží přístroj dále s nízkým tlakem. Pokud chcete terapii kdykoli zastavit, stiskněte tlačítko Start/Stop (Hlavní vypínač).

Úroveň vlhkosti

Zvlhčovač zvlhčuje vzduch a je určený ke zpříjemnění terapie. Pokud máte sucho v nose nebo v ústech, zvýšte úroveň vlhkosti. Pokud se vám v masce tvoří vlhkost, snižte úroveň vlhkosti.

Úroveň vlhkosti můžete nastavit na Vyp, nebo mezi 1 a 8, kde 1 je nejnižší nastavení vlhkosti a 8 je nejvyšší nastavení vlhkosti.

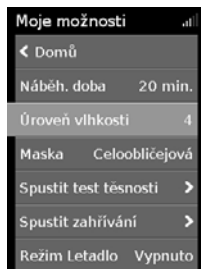

Úprava úrovně vlhkosti:

1. V **Moje možnosti** otočte nastavovacím kotoučem tak, aby se zvýraznila možnost **Úroveň vlhkosti**, a poté nastavovací kotouč stiskněte.
2. Otočením nastavovacího kotouče upravte úroveň vlhkosti a stisknutím nastavovacího kotouče změnu uložte.

Pokud máte stále sucho v nose nebo v ústech, nebo pokud se vám v masce stále tvoří vlhkost, zvažte použití vyhřívané vzduchové trubice ClimateLineAir. Společně s aplikací Climate Control poskytuje ClimateLineAir pohodlnější léčbu.

Test masky

Funkce Test masky je určena na pomoc při posouzení a zjištění možných úniků vzduchu kolem masky.

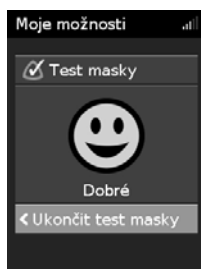

Test masky:

1. Nasadte si masku podle pokynů uvedených v uživatelské příručce k masce.
2. V **Moje možnosti** otočte nastavovacím kotoučem tak, aby se zvýraznila možnost **Spustit test těsnosti**, a poté nastavovací kotouč stiskněte. Přístroj začne foukat vzduch.
3. Upravte masku, polštářek masky a hlavový díl, až bude výsledek **Dobré**.

Chcete-li zastavit funkci Test masky, stiskněte nastavovací kotouč nebo tlačítko Start/Stop (Hlavní vypínač). Pokud se vám nedaří dosáhnout dobré těsnosti masky, zkontrolujte, zda používáte masku správné velikosti a typu, případně se poradte se svým poskytovatelem péče.

Další možnosti

Na přístroji jsou ještě další možnosti, které si můžete přizpůsobit.

Maska	Tato možnost ukazuje nastavení typu vaší masky. Pokud používáte více než jeden typ masky, při výměně masek upravte toto nastavení.
Spustit zahřívání	Tato možnost umožňuje předehřát vodu před zahájením terapie, takže na začátku terapie vzduch není studený nebo suchý.
Doběh*	Tato možnost je určena pro příjemnější zastavení terapie snížením tlaku po pevně stanovenou dobu 15 minut.
Upoz. na netěsn.*	Pokud je funkce Upoz. na netěsn. aktivována, přístroj pípne, když z masky uniká příliš mnoho vzduchu, nebo když si masku v průběhu terapie sundáte.
SmartStart*	Při zapnutí funkce SmartStart začne terapie automaticky, jakmile vydýchnete do masky. Když si masku sundáte, terapie se automaticky zastaví po několika sekundách.

*Pokud je aktivováno poskytovatelem péče.

Péče o přístroj

Je důležité, abyste svůj přístroj Lumis pravidelně čistili, aby byla zajištěna optimální léčba. Niže uvedené části vám pomou při demontáži, čištění, kontrole a znovusestavení vašeho přístroje.

⚠ VAROVÁNÍ

Sestavu trubic, zvlhčovač a masku pravidelně čistěte, aby vaše léčba byla optimální a abyste zabránili růstu choroboplodných zárodků, které mohou negativně ovlivnit vaše zdraví.

Demontáž

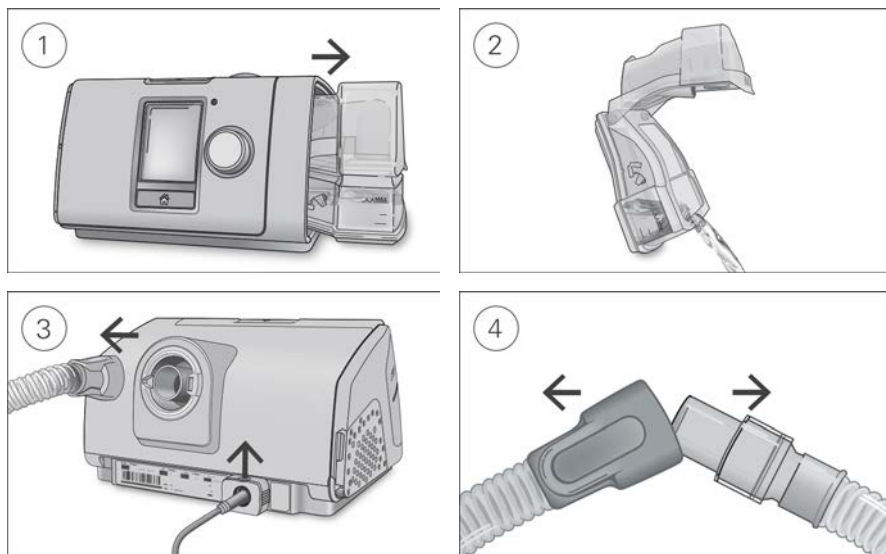

1. Zvlhčovač držte nahoře a dole, jemně ho stiskněte a vytáhněte ho z přístroje.
2. Otevřete zvlhčovač a vylijte všechnu zbývající vodu.
3. Uchopte manžetu vzduchové trubice a jemně ji vytáhněte z přístroje.
Uchopte příchytanou svorku a napájecí kabel uvolněte tahem vzhůru.
4. Současně držte manžetu vzduchové trubice a otočný díl masky a lehce je oddělte od sebe.

Čištění

Přístroj se musí čistit jednou týdně podle popisu. Podrobné pokyny k čištění masky naleznete v uživatelské příručce k masce.

1. Zvlhčovač a vzduchovou trubici umyjte v teplé vodě s jemným saponátem.
2. Zvlhčovač a vzduchovou trubici důkladně opláchněte a nechte uschnout mimo přímé sluneční světlo a/nebo zdroj tepla.
3. Vnější povrch přístroje očistěte suchým hadříkem.

Poznámky:

- Zvlhčovač se může mýt v myčce nádobí na jemném cyklu nebo cyklu pro sklo (pouze horní přihrádka). Nesmí se mýt při teplotě nad 65 °C.
- Vzduchovou trubici nečistěte v pračce ani v myčce nádobí.
- Zvlhčovač každý den vyprázdněte a důkladně ho otřete čistým, jednorázovým hadříkem. Nechte oschnout na vzduchu mimo přímé sluneční světlo a/nebo teplo.

Kontrola

Zvlhčovač, vzduchovou trubici a vzduchový filtr je třeba pravidelně kontrolovat, zda nejsou poškozeny.

1. Zkontrolujte zvlhčovač:
 - Pokud netěsní, je prasklá, zakalená nebo posetá dolíčky, vyměňte ji.
 - Pokud je těsnění prasklé nebo roztržené, vyměňte ji.
 - Pomocí roztoku jednoho dílu domácího octa a 10 dílů vody odstraňte všechny bílé prachové usazeniny.
2. Zkontrolujte vzduchovou trubici a vyměňte ji, pokud v ní jsou díry, trhliny nebo praskliny.
3. Zkontrolujte vzduchový filtr a vyměňujte ho nejméně každých šest měsíců. Pokud v něm jsou otvory nebo je ucpaný smetím nebo prachem, vyměňujte ho častěji.

Výměna vzduchového filtru:

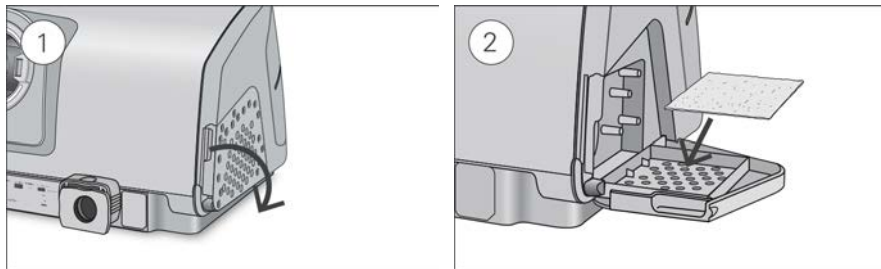

1. Otevřete kryt vzduchového filtru a vyjměte starý vzduchový filtr. Vzduchový filtr není omyvatelný ani opakovaně použitelný.
2. Do krytu vzduchového filtru vložte nový vzduchový filtr a poté kryt zavřete. Zajistěte, aby vzduchový filtr byl vždy dobře nasazený, aby se do přístroje nedostaly voda a prach.

Sestavení

Když jsou zvlhčovač a vzduchová trubice suché, můžete části znovu sestavit.

1. Pevně připojte vzduchovou trubici k portu pro výstup vzduchu umístěnému v zadní části přístroje.
2. Otevřete zvlhčovač a naplňte ho vodou pokojové teploty až po značku maximální hladiny vody.
3. Zvlhčovač zavřete a vložte z boku do přístroje.
4. Volný konec vzduchové trubice připojte pevně k sestavené masce.

Údaje o léčbě

Váš Lumispřístroj zaznamenává pro vás a vašeho poskytovatele péče údaje o léčbě, aby si je váš poskytovatel péče mohl prohlížet a v případě potřeby provádět změny léčby. Údaje se zaznamenávají a poté se přenášejí vašemu poskytovateli péče bezdrátově, pokud je dostupná bezdrátová síť, nebo prostřednictvím SD karty.

Přenos dat

Přístroj Lumis má schopnost bezdrátové komunikace, aby bylo možné odesílat údaje o terapii vašemu poskytovateli péče za účelem zlepšení kvality léčby. Tato volitelná funkce bude k dispozici pouze v případě, že se rozhodnete ji využívat a že budete mít k dispozici bezdrátovou síť. Vašemu poskytovateli péče umožňuje také včas aktualizovat terapeutická nastavení nebo aktualizovat software vašeho přístroje, aby se zajistilo, že dostáváte nejlepší možnou léčbu.

Údaje se obvykle přenášejí po zastavení terapie. Abyste zajistili přenos dat, ponechte přístroj trvale připojený do elektrické sítě a ujistěte se, že není v režimu Letadlo.

Poznámky:

- Pokud přístroj používáte mimo zemi nebo oblast, ve které jste ho koupili, údaje o léčbě se možná nebudou přenášet.
- Bezdrátová komunikace závisí na dostupnosti sítě.
- Přístroje schopné bezdrátového spojení nemusí být ve všech oblastech dostupné.

SD karta

Alternativním způsobem přenosu údajů o vaší léčbě poskytovateli péče je způsob pomocí SD karty.

Váš poskytovatel péče vás může požádat o zaslání SD karty poštou nebo o její osobní doručení. Pokud vás poskytovatel péče o to požádá, vyjměte SD kartu.

SD kartu nevyjímejte z přístroje, když bliká kontrolka SD, protože se na kartu zapisují data.

Jak vyjmout SD kartu:

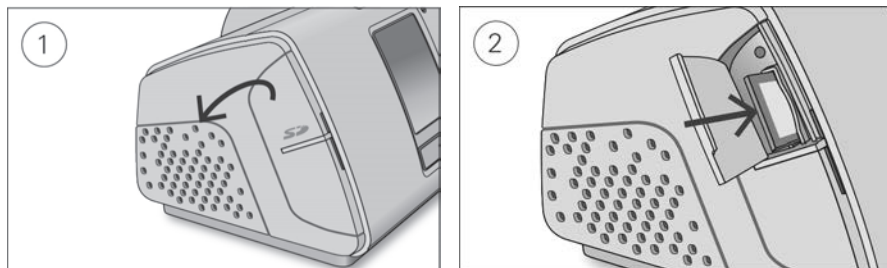

1. Otevřete kryt SD karty.
2. Zatlačte na SD kartu, aby se uvolnila. Vyjměte SD kartu z přístroje.
Vložte SD kartu do ochranné složky a zašlete ji poskytovateli péče.

Další informace o SD kartě naleznete na ochranné složce SD karty, kterou jste dostali společně s přístrojem.

Poznámka: SD karta se nesmí používat k žádným jiným účelům.

Cestování

Svůj přístroj Lumis s sebou můžete vzít kamkoli. Jen nezapomeňte:

- Použijte cestovní brašnu, která je součástí dodávky, aby se přístroj nepoškodil.
- Zvlhčovač vyprázdněte a zabalte ho zvlášť do cestovní brašny.
- Ujistěte se, že máte příslušný napájecí kabel pro oblast, do které cestujete. Informace o nákupu si vyžádejte od svého poskytovatele péče.
- Pokud používáte externí baterii, měli byste vypnout zvlhčovač, abyste maximalizovali životnost baterie. To proveďte přepnutím **Úroveň vlhkosti** na Vyp.

Cestování letadlem

Svůj přístroj Lumis si můžete s sebou vzít na palubu jako příruční zavazadlo. Zdravotní pomůcky se nepočítají do limitu příručních zavazadel.

Přístroj Lumis můžete používat v letadle, protože splňuje požadavky FAA (Federal Aviation Administration). Osvědčení potvrzující shodu s požadavky při letecké přepravě si můžete stáhnout a vytisknout z webu www.resmed.com.

Pokud používáte přístroj v letadle:

- Zkontrolujte, že zvlhčovač je zcela prázdný a vložený do přístroje. Bez vloženého zvlhčovače nebude přístroj fungovat.
- Zapněte režim **Letadlo**.

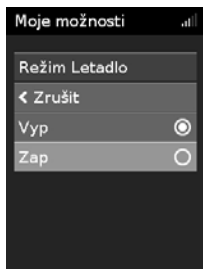
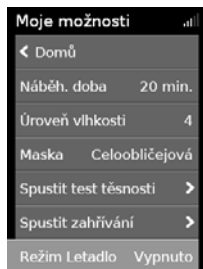

Zapnutí režimu Letadlo:

1. V **Moje možnosti** otočte nastavovacím kotoučem tak, aby se zvýraznil **režim Letadlo**, a poté nastavovací kotouč stiskněte.
2. Otočením nastavovacího kotouče zvolte **Zap** a stisknutím nastavovacího kotouče změnu uložte. V pravé horní části obrazovky se objeví ikona režim Letadlo ✈️.

UPOZORNĚNÍ

Přístroj s vodou ve zvlhčovači nepoužívejte v letadle kvůli riziku vdechnutí vody při turbulencích.

Řešení problémů

V případě problémů si přečtěte níže uvedená témata pro řešení problémů. Pokud se vám problém nepodaří odstranit, kontaktujte svého poskytovatele péče nebo společnost ResMed. Nepokoušejte se přístroj otevřít.



Obecné řešení problémů

Problém/možná příčina	Řešení
Kolem mé masky uniká vzduch Maska možná není nasazena správně.	Zkontrolujte správné nasazení masky. Pokyny k nasazení vyhledejte v uživatelské příručce k masce nebo ke kontrole nasazení a utěsnění masky použijte funkci Test masky.
Mám suchý nebo ucpaný nos Úroveň vlhkosti může být nastavena příliš nízkou.	Upravte úroveň vlhkosti. Pokud máte vyhřívanou vzduchovou trubici ClimateLineAir, viz uživatelská příručka pro ClimateLineAir.
Na nose, v masce a ve vzduchové trubici se mi vytvářejí kapičky vody. Úroveň vlhkosti může být nastavená příliš vysoko.	Upravte úroveň vlhkosti. Pokud máte vyhřívanou vzduchovou trubici ClimateLineAir, viz uživatelská příručka pro ClimateLineAir.
Mám velmi sucho a nepříjemně v ústech Ústy vám může unikat vzduch.	Zvyšte Úroveň vlhkosti. Možná potřebujete pásek pod bradu, který bude udržovat ústa zavřená, nebo celoobličejovou masku.
Tlak vzduchu v masce se zdá být příliš vysoký (mám pocit, že dostávám příliš mnoho vzduchu) Náběh může být vypnutý.	Použijte možnost Náběh. doba.
Tlak vzduchu v masce se zdá být příliš nízký (mám pocit, že nedostávám dost vzduchu) Může probíhat Náběh  .	Počkejte, až se zvýší tlak vzduchu, nebo vypněte funkci Náběh. doba.

Problém/možná příčina	Řešení
Může probíhat Doběh 	Stiskem tlačítka Start/Stop (Hlavní vypínač) terapii zastavte, poté stiskem tlačítka Start/Stop (Hlavní vypínač) terapii znovu zahájíte a budete v ní pokračovat.
Moje obrazovka je černá Mohlo se vypnout podsvícení obrazovky. Po krátké době se vypne automaticky. Možná není připojeno napájení.	Znovu ho zapnete stiskem Domů nebo nastavovacího kotouče. Připojte napájecí zdroj a ujistěte se, že zástrčka je zcela zasunutá.
Zastavil(a) jsem terapii, ale přístroj stále fouká vzduch Přístroj se chladí.	Přístroj fouká malé množství vzduchu, aby se předešlo kondenzaci ve vzduchové trubici. Zastaví se automaticky po 30 minutách.
Zvlhčovač protéká Zvlhčovač možná není správně sestavený. Zvlhčovač se může poškodit nebo prasknout.	Zkontrolujte, zda nedošlo k poškození, a sestavte zvlhčovač správně. Kontaktujte svého poskytovatele péče a požádejte o výměnu.
Moje léčebné údaje nebyly odeslány poskytovateli péče. Možná není připojeno napájení. Může být špatné bezdrátové pokrytí. V pravém horním rohu obrazovky se zobrazí ikona indikující, že není bezdrátové spojení  . Není k dispozici bezdrátová síť. Přístroj může být v režimu Letadlo. Přenos dat není na vašem přístroji aktivován.	Připojte napájecí zdroj a ujistěte se, že zástrčka je zcela zasunutá. Ujistěte se, že přístroj je na místě s pokrytím (např. na nočním stole, nikoliv v šuplíku nebo na podlaze). Ikona síly bezdrátového signálu  ukazuje dobré pokrytí, když se zobrazují všechny čárky, a slabé pokrytí, když se zobrazuje méně čárek. Ujistěte se, že přístroj je na místě s pokrytím (např. na nočním stole, nikoliv v šuplíku nebo na podlaze). Pokud jste dostali pokyn, SD kartu pošlete poskytovateli péče. SD karta také obsahuje vaše terapeutické údaje. Vypněte režim Letadlo, viz Cestování letadlem. Pohovořte si s poskytovatelem péče o svém nastavení.
Obrazovka a tlačítka blikají Probíhá aktualizace softwaru.	Aktualizace softwaru bude trvat přibližně 10 minut.

Zprávy přístroje

Zpráva přístroje/možná příčina	Řešení
Zjištěn vys. únik, zkont. nád. na vodu, její těs. nebo boč. kryt Zvlhčovač možná není zasunut správně. Těsnění zvlhčovače možná není správně vloženo.	Zkontrolujte správné vložení zvlhčovače. Otevřete zvlhčovač a zkontrolujte, zda je těsnění vloženo správně.

Zpráva přístroje/možná příčina	Řešení
Zjištěn vysoký únik, připojte hadici	
Vzduchová trubice možná není správně připojena.	Ujistěte se, že oba konce vzduchové trubice jsou pevně připojeny.
Maska možná není nasazena správně.	Zkontrolujte správné nasazení masky. Pokyny k nasazení vyhledejte v uživatelské příručce k masce nebo ke kontrole nasazení a utěsnění masky použijte funkci Test masky.
Tubing blocked, check your tubing (Trubice je ucpaná, zkontrolujte trubici).	
Vzduchová trubice může být ucpaná.	Zkontrolujte vzduchovou trubici a odstraňte všechny překážky. Stiskem nastavovacího kotouče zprávu vymažte a poté stiskem tlačítka Start/Stop (Hlavní vypínač) přístroj restartujte.
Chyba SD karty, vyjměte kartu a stiskněte Start k zahájení léčby	
SD karta možná není správně vložena.	Vyjměte a znovu vložte SD kartu.
Karta je pouze ke čtení, vyjměte SD kartu, odem. ji a znovu vložte	
SD karta může být v uzamčené poloze (pouze ke čtení).	Přepněte spínač na SD kartě z uzamčené polohy  do odemčené polohy  a poté kartu znovu vložte.
Syst. porucha, nahlédněte do uživ. příručky, Chyba 004	
Přístroj byl možná ponechán v horkém prostředí.	Před opětovným použitím jej nechte vychladnout. Odpojte napájecí zdroj a pak jej znovu připojte a přístroj restartujte.
Vzduchový filtr může být ucpaný.	Zkontrolujte vzduchový filtr a v případě ucpaní ho vyměňte. Odpojte napájecí zdroj a pak jej znovu připojte a přístroj restartujte.
Vzduchová trubice může být ucpaná.	Zkontrolujte vzduchovou trubici a odstraňte všechny překážky. Stiskem nastavovacího kotouče zprávu vymažte a poté stiskem tlačítka Start/Stop (Hlavní vypínač) přístroj restartujte.
Ve vzduchové trubici může být voda.	Odstraňte vodu ze vzduchové trubice. Odpojte napájecí zdroj a pak jej znovu připojte a přístroj restartujte.
Všechny ostatní chybové zprávy, například Syst. porucha, nahlédněte do uživ. příručka, Chyba 0XX	
V přístroji došlo k nenapravitelné chybě.	Kontaktujte poskytovatele péče. Neotvírejte přístroj.

Znovusestavení součástí

Některé části vašeho přístroje jsou navrženy tak, aby se snadno sundaly, aby nedošlo k poškození součástí nebo přístroje. Podle níže uvedeného popisu je můžete snadno znovu sestavit.

Vložení těsnění zvlhčovače:

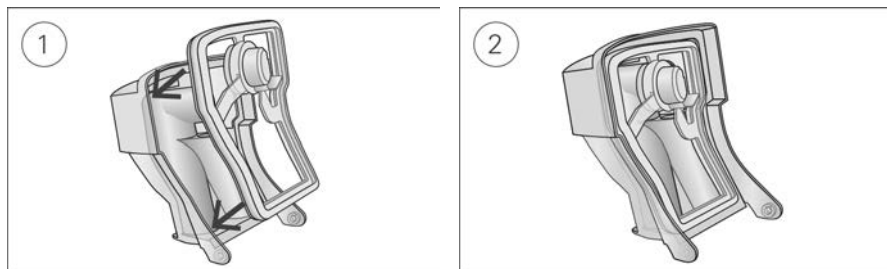

1. Do víka vložte těsnění.
2. Těsnění zatlačte podél všech okrajů, až zapadne na místo.

Znovusestavení víka zvlhčovače:

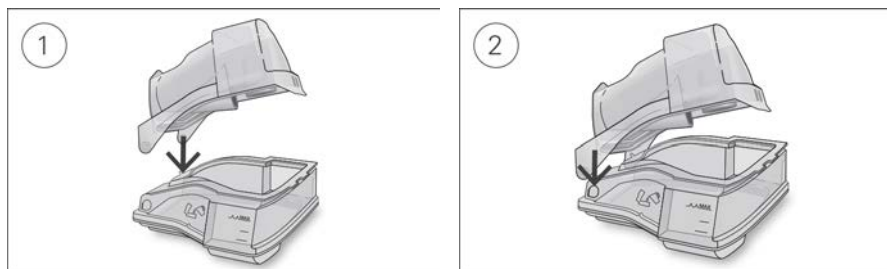

1. Jednu stranu víka vložte do otočného otvoru základny.
2. Druhou stranu nasuňte směrem dolů po hřbetu, až zapadne na místo.

Všeobecné výstrahy a upozornění

VAROVÁNÍ

- Zajistěte, aby vzduchová trubice byla vedena tak, aby se neomotala kolem hlavy nebo krku.
- Pravidelně kontrolujte napájecí šňůry, kabely a napájecí zdroj, zda nejsou poškozené nebo zda nevykazují známky opotřebení. Pokud zjistíte poškození, přestaňte přístroj používat a vyměňte jej.
- Zabraňte kontaktu napájecího kabelu s horkými povrchy.
- Povšimnete-li si jakýchkoli nevysvětlitelných změn funkce přístroje, nebo pokud přístroj vydává neobvyklé zvuky, pokud přístroj nebo napájecí zdroj upadly či byly nesprávně používány, nebo pokud je skříňka rozbitá, přerušete používání přístroje a kontaktujte poskytovatele péče nebo servisní středisko společnosti ResMed.
- Přístroj neotvírejte ani neupravujte. Neobsahuje žádné součásti, které by mohl opravit uživatel. Opravy a servis smí provádět pouze autorizovaný servisní technik společnosti ResMed.
- Pozor na nebezpečí úrazu elektrickým proudem. Přístroj, napájecí zdroj ani napájecí kabel neponořujte do kapaliny. V případě rozlití tekutin na povrch nebo do vnitřku přístroje přístroj odpojte ze zásuvky a nechte části oschnout. Před čištěním přístroj vždy odpojte ze zásuvky a před opětovným připojením přístroje k zásuvce se ujistěte, že jsou všechny jeho součásti suché.
- Přídavný kyslík se nesmí používat při kouření nebo v přítomnosti otevřeného plamene.
- Před zapnutím dodávky kyslíku se vždy ujistěte, zda je přístroj zapnutý a zda v něm proudí vzduch. Průtok kyslíku vypínejte vždy před vypnutím přístroje, aby nedocházelo k hromadění nevyužitého kyslíku uvnitř krytu přístroje a ke vzniku nebezpečí požáru.
- Nevykonávejte žádné kroky údržby, dokud je přístroj v provozu.
- Přístroj se nesmí používat vedle jiného zařízení ani v řadách nad sebou. Pokud je nutné přístroj používat vedle jiného zařízení nebo v řadách nad sebou, je nutné ověřit, zda přístroj v požadované konfiguraci funguje běžným způsobem.
- Nedoporučuje se používání příslušenství, které zde není pro tento přístroj uvedeno. V důsledku použití takového příslušenství může dojít ke zvýšení emisí nebo snížení odolnosti přístroje.
- Pravidelně kontrolujte antibakteriální filtr, zda nevykazuje známky vlhkosti nebo jiné kontaminace, obzvláště v průběhu nebulizace nebo zvlhčování. Nedodržení by mohlo vést ke zvýšenému odporu dýchacího systému.
- Zařízení nebylo testováno ani certifikováno pro použití v blízkosti rentgenového, CT nebo MRI zařízení. Zařízení nepřibližujte blíže než 4 m k rentgenu nebo CT přístrojům. Se zařízením nikdy nevstupujte do prostředí MRI.
- U pacientů v nemocničním prostředí neměňte nastavení terapie dálkově.
- Nepoužívejte přístroj mimo schválené provozní podmínky. Při použití přístroje v nadmořské výšce nad 2 591 m nebo mimo teplotní rozsah 5 °C až 35 °C může být účinnost léčby snížena nebo může dojít k poškození přístroje.

UPOZORNĚNÍ

- S přístrojem používejte pouze součásti a příslušenství ResMed. Jiné součásti než ResMed mohou snížit účinnost léčby a/nebo přístroj poškodit.
- S tímto přístrojem používejte pouze ventilované masky doporučené společností ResMed nebo ošetřujícím lékařem. Nasazení masky aniž by přístroj foukal vzduch, může vést k opakovanému vdechování vydechnutého vzduchu. Zajistěte, aby větrací otvory masky byly volné a nebyly ničím zablokovány, aby se udržoval přísuv čerstvého vzduchu do masky.
- Dávejte pozor, abyste přístroj nedávali někam, kde do něj může někdo narazit nebo zakopnout o napájecí kabel.

- Ucpání vzduchové trubice a/nebo vstupního vzduchového otvoru přístroje během provozu může vést k přehřátí přístroje.
- Ujistěte se, že je v okolí přístroje sucho a čisto a že se zde nevyskytují žádné předměty (např. oblečení nebo lůžkoviny), které by mohly ucpat přívodní vzduchový otvor nebo zakrýt jednotku napájecího zdroje.
- Přístroj nepokládejte na stranu, protože by se do přístroje mohla dostat voda.
- Při nesprávném nastavení systému může dojít k nesprávnému odečtu tlaku v masce. Ujistěte se, že je systém nastaven správně.
- K čištění přístroje, zvlhčovače nebo vzduchové trubice nepoužívejte bělidla, chlór, alkohol, roztoky na aromatické bázi, zvlhčující nebo antibakteriální mýdla ani aromatické oleje. Tyto roztoky mohou způsobit poškození nebo ovlivnit výkon zvlhčovače a zkrátit životnost produktů.
- Pokud používáte zvlhčovač, vždy přístroj umístěte na rovný povrch pod úroveň vaší hlavy, aby se maska a vzduchová trubice nenaplnily vodou.
- Před manipulací nechte zvlhčovač deset minut chladnout, aby voda vychladla a aby zvlhčovač nebyl na dotek příliš horký.
- Před převážením přístroje se ujistěte, že je zvlhčovač prázdný.

Poznámky:

- Zařízení není určeno k provozu osobami (včetně dětí) se sníženou fyzickou, smyslovou nebo duševní kapacitou bez dostatečného dohledu osobou odpovídající za bezpečnost pacienta.
- V případě závažných incidentů, které se vyskytnou v souvislosti s tímto prostředkem, je třeba je nahlásit společnosti ResMed a příslušnému orgánu ve vaší zemi.

Technické parametry

Jednotky jsou vyjádřeny v cm H₂O a hPa. 1 cm H₂O se rovná 0,98 hPa.

Jednotka napájecího zdroje 90 W

Vstupní rozsah střídavého napájení:	100 – 240 V, 50 – 60 Hz 1,0–1,5 A, třída II 115 V, 400 Hz 1,5 A, třída II (nominální pro použití v letadle)
Výstup stejnosměrného proudu:	24 V <u> </u> <u> </u> 3,75 A
Typický příkon:	53 W (57 VA)
Vrcholný příkon:	104 W (108 VA)

Požadavky na okolní prostředí

Provozní teplota:	+5 °C až +35 °C Poznámka: Teplota proudu vdechovaného vzduchu produkovaného tímto terapeutickým přístrojem může být vyšší než pokojová teplota. Při vystavení extrémní teplotě okolního prostředí (40 °C) přístroj zůstává bezpečný.
Provozní vlhkost:	Relativní vlhkost: 10 – 95 %, nekondenzující
Provozní nadmořská výška:	Hladina moře až 2 591 m; rozsah tlaku vzduchu 1 013 hPa až 738 hPa
Skladovací a přepravní teplota:	-20 °C až +60 °C
Skladovací a přepravní vlhkost:	Relativní vlhkost 5 až 95 %, nekondenzující

Elektromagnetická kompatibilita

Přístroj Lumis splňuje všechny příslušné požadavky na elektromagnetickou kompatibilitu (EMK) stanovené normou IEC 60601-1-2:2014 pro použití v domácnostech, komerčních prostorách a v lehkém průmyslu. Doporučujeme, aby se mobilní komunikační zařízení udržovala ve vzdálenosti nejméně 1 m od přístroje.

Informace ohledně elektromagnetických emisí a elektromagnetické odolnosti tohoto přístroje ResMed jsou dostupné na www.resmed.com/downloads/devices.

Klasifikace: EN60601-1:2006/A1:2013

Zařízení třídy II (dvojitá izolace), typ BF, ochrana proti vniknutí IP22.

Senzory

Tlakový senzor:	Umístěný uvnitř u výstupu vzduchu z přístroje, analogový tlakoměr, 0 až 40 cm H ₂ O (0 až 40 hPa)
Průtokový senzor:	Umístěný uvnitř u vstupu vzduchu do přístroje, digitální senzor množství průtoku -70 až +180 l/min

Maximální tlak ve stabilním stavu při jediné poruše

Při jedné poruše se přístroj vypne, pokud tlak ve stabilním stavu překročí:

30 cm H₂O (30 hPa) po více než 6 s nebo 40 cm H₂O (40 hPa) po více než 1 s.

Zvuk

Hladina tlaku se měří podle ISO 80601-2-70:2015 (režim CPAP):

SlimLine:	25 dBA s nejistotou 2 dBA
Standard:	25 dBA s nejistotou 2 dBA
SlimLine nebo Standard a zvlhčování:	27 dBA s nejistotou 2 dBA

Příkon se měří podle ISO 80601-2-70:2015 (režim CPAP):

SlimLine:	33 dBA s nejistotou 2 dBA
Standard:	33 dBA s nejistotou 2 dBA
SlimLine nebo Standard a zvlhčování:	35 dBA s nejistotou 2 dBA

Deklarované dvoučíselné hodnoty emise hluku v souladu s normou ISO 4871:1996.

Fyzikální – přístroj a zvlhčovač

Rozměry (v x š x h):	116 mm x 255 mm x 150 mm
Výstup vzduchu (kompatibilní s ISO 5356-1:2015):	22 mm
Hmotnost (přístroj a omyvatelný zvlhčovač):	1 268 g
Konstrukce krytu:	Technický termoplastický materiál se zpomalovačem hoření
Objem vody:	Ke značce maximálního naplnění 380 ml
Omyvatelný zvlhčovač – materiál:	Vstříkovaný plast, nerezová ocel a silikonové těsnění

Teplota

Ohřívací destička maximum:	68 °C
Teplotní limit:	74 °C
Maximální teplota plynu:	≤41 °C

Vzduchový filtr

Standard:	Materiál: Polyesterové netkané vlákno Průměrná arestance: >75 % pro ~7mikronový prach
Hypoalergení:	Materiál: Akrylová a polypropylenová vlákna v polypropylenovém nosiči Účinnost: >98 % pro ~7–8mikronový prach; >80 % pro ~0,5mikronový prach

Použití v letadle

Společnost ResMed potvrzuje, že přístroj splňuje požadavky Federal Aviation Administration (FAA) USA (RTCA/DO-160, část 21, kategorie M) pro všechny fáze letecké přepravy.

Bezdrátový modul

Použitá technologie:

2G GSM, 3G, 4G (LTE)

Při provozu se doporučuje minimální vzdálenost přístroje od těla 2 cm. Neplatí pro masky, trubice a příslušenství. Technologie nemusí být dostupná ve všech regionech.

Prohlášení o shodě (Prohlášení o shodě se směrnicí o rádiových zařízeních).

Společnost ResMed prohlašuje, že přístroj Lumis (modely 285xx) splňuje základní požadavky a další ustanovení směrnice 2014/53/EU. Kopie příslušného Prohlášení o shodě je k dispozici na adrese Resmed.com/productsupport.

Toto zařízení smí být používáno ve všech evropských zemích bez jakýchkoli omezení.

Všechny přístroje ResMed jsou klasifikovány jako zdravotnické prostředky ve smyslu směrnice o zdravotnických zařízeních.

Všechna značení produktu a všechny tiskový materiál s označením  0123 se týkají směrnice Evropského Parlamentu a Rady 93/42/EHS, včetně změny směrnice Evropského Parlamentu a Rady (2007/47/ES)

Rozsah provozního tlaku

S, ST, T, PAC, iVAPS:

2 až 25 cm H₂O (2 to 25 hPa)

CPAP

4 až 20 cm H₂O (4 to 20 hPa)

Doplňkový kyslík

Maximální průtok:

15 l/min (S, ST, T, PAC, CPAP), 4 l/min (iVAPS)

Dráha průtoku pod tlakem

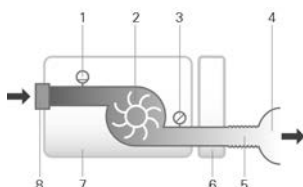

1. Průtokový senzor

2. Ventilátor

3. Tlakový senzor

4. Maska

5. Vzduchová trubice

6. Zvlhčovač

7. Přístroj

8. Vstupní filtr

Životnost modelu

Přístroj, jednotka napájecího zdroje:

5 let

Omyvatelný zvlhčovač:

2,5 roku

Vzduchová trubice:

6 měsíců

Základní informace

Určeným provozovatelem je pacient.

Výkon zvlhčovače

Tlak v masce cm H ₂ O (hPa)	Jmenovitý výstup relativní vlhkosti RV v %		Jmenovité výstupní hodnoty parametrů AH ¹ , BTSP ²	
	Nastavení 4	Nastavení 8	Nastavení 4	Nastavení 8
3	85	100	6	>10
4	85	100	6	>10
10	85	100	6	>10
20	85	90	6	>10
25	85	90	6	>10

¹ AH – absolutní vlhkost v mg/l

² BTSP – Body Temperature Pressure Saturated (saturovaná tělesná teplota a tlak)

Vzduchová trubice

Vzduchová trubice	Materiál	Délka	Vnitřní průměr
ClimateLineAir	Pružný plast a elektrické komponenty	2 m	15 mm
ClimateLineAir Oxy	Pružný plast a elektrické komponenty	1,9 m	19 mm
SlimLine	Pružný plast	1,8 m	15 mm
Standard	Pružný plast	2 m	19 mm
3 m	Pružný plast	3 m	19 mm

Teplotní limit vyhřívané vzduchové trubice: $\leq 41\text{ }^{\circ}\text{C}$

Poznámky:

- Výrobce si vyhrazuje právo změnit tyto technické parametry bez předchozího upozornění.
- Konec vyhřívané vzduchové trubice, na kterém je umístěn elektrický konektor, je kompatibilní pouze s výstupem vzduchu přístroje a nesmí se připeňovat k masce.
- Nepoužívejte elektricky vodivé ani antistatické vzduchové trubice.
- Zobrazená nastavení teploty a relativní vlhkosti nejsou naměřené hodnoty.

Zobrazené hodnoty

Hodnota	Rozsah	Rozlišení na displeji
Tlakový senzor na výstupu vzduchu:		
Tlak v masce	2–25 cm H ₂ O (2–25 hPa)	0,1 cm H ₂ O (0,1 hPa)
Hodnoty odvozené z průtoku:		
Únik	0–120 l/min	1 l/min
Dechový objem	0 – 4 000 ml	1 ml
Dechová frekvence	0-50 dechů za minutu	1 dech za minutu
Minutová ventilace	0-30 l/min	0,1 l/min
Ti	0,1–4,0 s	0,1 s
Poměr I:E	1:100–2:1	0,1
Hodnota	Přesnost¹	
Měření tlaku1:		
Tlak v masce2	$\pm[0,5\text{ cm H}_2\text{O (0,5 hPa) + 4 \% \text{ z naměřené hodnoty}]$	
Průtok a hodnoty odvozené z průtoku1:		
Průtok	$\pm 6\text{ l/min}$ nebo 10 % naměřené hodnoty, podle toho, co je vyšší, při pozitivním průtoku 0 až 150 l/min	
Únik2	$\pm 12\text{ l/min}$ nebo 20 % naměřené hodnoty, podle toho, co je vyšší, při 0 až 60 l/min	
Dechový objem2,3	$\pm 20\%$	
Dechová frekvence2,3	$\pm 1,0\text{ dech za minutu}$	
Minutová ventilace2,3	$\pm 20\%$	

¹ Výsledky jsou vyjádřeny při STPD (Standard Temperature and Pressure, Dry [pokojová teplota a tlak, sucho]) (101,3 kPa při provozní teplotě 20°C, za sucha). Když jsou parametry průtoku převedeny na BTPS (za tělesné teploty a tlaku vzduchu saturovaného vodní parou), může vodní pára přispět dodatečným objemem až 13 %.

² Přesnost může být snížena při přítomnosti úniků, doplňkového kyslíku, dechových objemech <100 ml nebo při minutové ventilaci <3 l/min.

³ Přesnost měření byla verifikována podle normy EN ISO 10651-6:2009 pro podpůrná ventilační zařízení pro domácí použití (obrázek 101 a tabulka 101) s použitím nominálních průtoků ventilace masky ResMed.

Nejistoty měření systému

V souladu s ISO 80601-2-70:2015 je nejistota měření testovacího zařízení výrobcem:

U měření průtoku	± 1,5 l/min nebo 2,7 % naměřené hodnoty (podle toho, co je vyšší)
U měření objemu (< 100 ml)	± 5 ml nebo 6 % naměřené hodnoty (podle toho, co je vyšší)
Pro měření objemu (≥ 100 ml)	± 20 ml nebo 3 % naměřené hodnoty (podle toho, co je vyšší)
U měření tlaku	± 0,15 cm H ₂ O (0,15 hPa)
U měření času	± 10 ms

Přesnost tlaku

Maximální variabilita statického tlaku při 10 cm H₂O (10 hPa) podle ISO 80601-2-70:2015

	Standardní vzduchová trubice	Vzduchová trubice SlimLine
Bez zvlhčování	± 0,5 cm H ₂ O (± 0,5 hPa)	± 0,5 cm H ₂ O (± 0,5 hPa)
Se zvlhčováním	± 0,5 cm H ₂ O (± 0,5 hPa)	± 0,5 cm H ₂ O (± 0,5 hPa)

Maximální variabilita dynamického tlaku podle ISO 80601-2-70:2015

Přístroj bez zvlhčování a se standardní vzduchovou trubicí / Přístroj se zvlhčováním a se standardní vzduchovou trubicí

Tlak [cm H ₂ O (hPa)]	10 dechů za minutu	15 dechů za minutu	20 dechů za minutu
4	0,5 / 0,5	0,5 / 0,5	0,8 / 0,8
8	0,5 / 0,5	0,5 / 0,5	0,8 / 0,8
12	0,5 / 0,5	0,5 / 0,5	0,8 / 0,8
16	0,5 / 0,5	0,5 / 0,5	0,8 / 0,8
20	0,5 / 0,5	0,5 / 0,5	0,8 / 0,8
25	0,3 / 0,3	0,5 / 0,4	0,7 / 0,7

Přístroj bez zvlhčování a se vzduchovou trubicí SlimLine / Přístroj se zvlhčováním a se vzduchovou trubicí SlimLine

Tlak [cm H ₂ O (hPa)]	10 dechů za minutu	15 dechů za minutu	20 dechů za minutu
4	0,5 / 0,5	0,5 / 0,5	0,8 / 0,8
8	0,5 / 0,5	0,5 / 0,5	0,8 / 0,8
12	0,5 / 0,5	0,5 / 0,5	0,8 / 0,8
16	0,5 / 0,5	0,5 / 0,5	0,8 / 0,8
20	0,5 / 0,5	0,5 / 0,5	0,8 / 0,8
25	0,4 / 0,3	0,6 / 0,5	0,8 / 0,8

Přesnost tlaku - dvouúrovňová

Maximální variabilita dynamického tlaku podle ISO 80601-2-70:2015.

Přístroj bez zvlhčování a se standardní vzduchovou trubicí / Přístroj se zvlhčováním a se standardní vzduchovou trubicí

Dechová frekvence	Tlak při nádechu (cm H ₂ O [hPa]) (průměry, směrodatné odchylky)				
	6	10	16	21	25
10 dechů za minutu	-0,09, 0,01 / -0,22, 0,01	-0,01, 0,07 / -0,22, 0,01	0,07, 0,05 / -0,24, 0,01	-0,03, 0,09 / -0,29, 0,03	0,12, 0,01 / -0,26, 0,02
15 dechů za minutu	0,02, 0,08 / -0,22, 0,01	0,12, 0,01 / -0,22, 0,01	0,15, 0,01 / -0,26, 0,01	0,15, 0,01 / -0,31, 0,02	0,16, 0,12 / -0,30, 0,02
20 dechů za minutu	0,17, 0,01 / -0,23, 0,01	0,21, 0,01 / -0,28, 0,01	0,25, 0,01 / -0,34, 0,01	0,21, 0,17 / -0,38, 0,02	0,32, 0,02 / -0,40, 0,03

Dechová frekvence	Tlak při výdechu (cm H ₂ O [hPa]) (průměry, směrodatné odchylky)				
	2	6	12	17	21
10 dechů za minutu	-0,14, 0,01 / -0,27, 0,01	-0,16, 0,01 / -0,29, 0,02	-0,11, 0,10 / -0,34, 0,02	-0,16, 0,05 / -0,33, 0,01	-0,17, 0,05 / -0,33, 0,02
15 dechů za minutu	-0,16, 0,01 / -0,25, 0,01	-0,20, 0,01 / -0,33, 0,02	-0,20, 0,05 / -0,35, 0,01	-0,21, 0,05 / -0,38, 0,02	-0,23, 0,08 / -0,38, 0,02
20 dechů za minutu	-0,27, 0,01 / -0,37, 0,01	-0,26, 0,02 / -0,34, 0,01	-0,25, 0,01 / -0,38, 0,01	-0,29, 0,01 / -0,43, 0,02	-0,31, 0,01 / -0,45, 0,03

Přístroj bez zvlhčování a se vzduchovou trubicí SlimLine / Přístroj se zvlhčováním a se vzduchovou trubicí SlimLine

Dechová frekvence	Tlak při nádechu (cm H ₂ O [hPa]) (průměry, směrodatné odchylky)				
	6	10	16	21	25
10 dechů za minutu	-0,26, 0,01 / -0,52, 0,01	-0,25, 0,02 / -0,53, 0,02	-0,24, 0,02 / -0,53, 0,01	-0,25, 0,02 / -0,54, 0,02	-0,20, 0,02 / -0,51, 0,02
15 dechů za minutu	-0,26, 0,01 / -0,51, 0,01	-0,25, 0,01 / -0,54, 0,01	-0,26, 0,01 / -0,56, 0,01	-0,31, 0,03 / -0,58, 0,02	-0,30, 0,05 / -0,60, 0,03
20 dechů za minutu	-0,25, 0,02 / -0,52, 0,01	-0,29, 0,02 / -0,58, 0,01	-0,34, 0,02 / -0,62, 0,01	-0,36, 0,02 / -0,67, 0,02	-0,36, 0,03 / -0,69, 0,02

Dechová frekvence	Tlak při výdechu (cm H ₂ O [hPa]) (průměry, směrodatné odchylky)				
	2	6	12	17	21
10 dechů za minutu	-0,28, 0,01 / -0,43, 0,01	-0,30, 0,03 / -0,50, 0,01	-0,30, 0,01 / -0,54, 0,01	-0,33, 0,01 / -0,58, 0,01	-0,34, 0,01 / -0,60, 0,02
15 dechů za minutu	-0,24, 0,02 / -0,37, 0,01	-0,29, 0,02 / -0,47, 0,01	-0,35, 0,01 / -0,55, 0,01	-0,38, 0,01 / -0,62, 0,02	-0,42, 0,02 / -0,66, 0,01
20 dechů za minutu	0,05, 0,21 / -0,38, 0,01	-0,31, 0,02 / -0,50, 0,02	-0,37, 0,02 / -0,57, 0,02	-0,43, 0,02 / -0,65, 0,02	-0,48, 0,02 / -0,68, 0,02

Poznámka: Výše uvedená tabulka je založena na datech, která pokrývají mezi 60,1 % a 88,8 % trvání nádechové fáze a mezi 66,1 % a 93,4 % výdechové fáze. Tyto datové časové úseky začínají okamžitě po úvodním přechodném období překmitu/podkmitu a končí v okamžiku, kdy se průtok sníží na ekvivalent absolutní hodnoty svého počátečního bodu, ke konci dechových fází (to odpovídá % rozsahům hodnot uvedených výše).

Průtok (maximální) při nastavených hodnotách tlaku

Následující hodnoty jsou naměřeny podle ISO 80601-2-70:2015 na konci specifikované vzduchové trubice:

Tlak cm H ₂ O (hPa)	Lumis a Standardní l/min	Lumis, zvlhčování a Standardní l/min	Lumis a SlimLine l/min	Lumis, zvlhčování a ClimateLineAir l/min
4	180	143	162	151
8	168	135	151	142
12	157	136	140	135
16	144	134	128	121
20	131	123	117	109
25	120	115	96	84

Odpor vůči průtoku

Tabulka obsahuje údaje o odporu vzduchové trubice vůči průtoku vzduchu:

Vzduchová trubice	Při průtoku (l/min) při tlaku 20 cm H ₂ O	Odpor vůči průtoku vzduchu (cm H ₂ O/l/min)	
		Vzduchová trubice s ramenem	Pouze vzduchová trubice
Standardní	30	0,006	0,005
	15	0,005	0,004
SlimLine	30	0,008	0,007
	15	0,006	0,006
ClimateLineAir	30	-	0,011
	15	-	0,008
ClimateLineAir Oxy	30	-	0,004
	15	-	0,002

Shoda

Tabulka obsahuje údaje o shodě vzduchové trubice:

Vzduchová trubice	Shoda (cm H ₂ O/l/min) při tlaku 60 cm H ₂ O	
	Vzduchová trubice s ramenem	Pouze vzduchová trubice
Standardní	1,074	1,056
SlimLine	0,467	0,454
ClimateLineAir	-	0,482

Pokyny a prohlášení výrobce - elektromagnetické emise a odolnost

Zdravotnická elektrozařízení vyžadují dodržování zvláštních bezpečnostních opatření v oblasti elektromagnetické kompatibility (EMK) a musejí být instalována a provozována v souladu s údaji o elektromagnetické kompatibilitě uvedenými v tomto dokumentu.

Zařízení Lumis bylo navrženo tak, aby splňovalo normy EMK. Pokud však máte podezření, že výkon zařízení (např. tlak nebo průtok) je ovlivněn jiným zařízením, přesuňte zařízení pryč od možných zdrojů rušení.

Pokyny a prohlášení výrobce – elektromagnetické emise

Toto zařízení je určeno k použití v níže uvedeném elektromagnetickém prostředí. Zákazník nebo uživatel přístroje by se měl ujistit, zda se přístroj v takovém prostředí používá.

Zkouška emisí	Shoda	Elektromagnetické prostředí — pokyny
VF emise CISPR 11	Skupina 1	Přístroj používá VF energii pouze pro své vnitřní funkce. VF emise přístroje jsou proto velmi nízké a není pravděpodobné, že by způsobily rušení elektronického zařízení v blízkosti.
VF emise CISPR 11	Třída B	Přístroj je vhodný k použití ve všech zařízeních, včetně domácností, a zařízeních přímo napojených na veřejnou síť nízkého napětí, která napájí budovy užívané k bydlení.
Emise harmonického proudu IEC 61000-3-2	Třída A	
Kolísání napětí/kmitající emise, IEC 61000-3-3	Splňuje	

Pokyny a prohlášení výrobce – Elektromagnetická odolnost

Toto zařízení je určeno k použití v níže uvedeném elektromagnetickém prostředí. Zákazník nebo uživatel přístroje by se měl ujistit, zda se přístroj v takovém prostředí používá.

Zkouška odolnosti	Zkušební úroveň IEC60601-1-2	Úroveň shody	Elektromagnetické prostředí — pokyny
Elektrostatický výboj (ESD), IEC 61000-4-2	±6 kV při kontaktním svodu ±8 kV při svodu vzduchem	±8 kV při kontaktním svodu ±15 kV při svodu vzduchem	Podlahy musí být dřevěné, cementové nebo kachlíkové. Pokud je podlahová krytina ze syntetického materiálu, relativní vlhkost musí být alespoň 30 %.
Rychlé elektrické přechodné jevy/skupiny impulzů IEC 61000-4-4	±2 kV pro napájecí síť ±1 kV pro vstupní a výstupní vodiče	±2 kV ±1 kV pro vstupní a výstupní vodiče	Kvalita napájení musí být na úrovni běžného komerčního nebo zdravotnického zařízení.
Rázový impulz IEC 61000-4-5	±1 kV v diferenčním režimu ±2 kV v běžném režimu	±1 kV v diferenčním režimu ±2 kV v běžném režimu	Kvalita napájení musí být na úrovni běžného komerčního nebo zdravotnického zařízení.
Poklesy napětí, krátké výpadky a výkyvy napětí na vstupních napájecích vedeních IEC 61000-4-11	<5% Ut (>95% pokles Ut) na 0,5 cyklu 40 % Ut (60% pokles Ut) na 5 cyklů 70 % Ut (30% pokles Ut) na 25 cyklů <5% Ut (>95% pokles UT) na 5 sekund	100 V 240 V	Kvalita napájení musí být na úrovni běžného komerčního nebo zdravotnického zařízení. Pokud uživatel vyžaduje nepřetržitý provoz přístroje v případě výpadků v dodávce elektrického proudu, doporučujeme napájet přístroj neperušitelným zdrojem napětí.
Magnetické pole síťového kmitočtu (50/60 Hz), IEC 61000-4-8	3 A/m	30 A/m	Magnetická pole síťového kmitočtu by měla mít intenzitu charakteristickou pro typické komerční či zdravotnické prostředí.
Vysokofrekvenční signál šířený vedením IEC 61000-4-6	3 Vrms 150 kHz až 80 MHz	3 Vrms 150 kHz až 80 MHz	Přenosná a mobilní komunikační VF zařízení se nesmí používat blíže k jakékoliv části přístroje, včetně kabelů, než je doporučena vzdálenost odstupů vypočtená z rovnice platné pro frekvenci vysílače.
Vyzařované vysokofrekvenční elektromagnetické pole IEC 61000-4-3	3 V/m 80 MHz až 2,5 GHz	10 V/m 80 MHz až 2,5 GHz	Doporučená vzdálenost $d = 0,35 \sqrt{P}$ $d = 0,35 \sqrt{P}$ 80 MHz až 800 MHz $d = 0,70 \sqrt{P}$ 800 MHz až 2,5 GHz kde (P) je maximální jmenovitý výstupní výkon vysílače ve wattch (W) podle údajů výrobce vysílače a (d) je doporučená vzdálenost v metrech (m). Intenzity pole pevných VF vysílačů určené elektromagnetickou studií lokality by ^a měly být menší než úroveň shody v každém rozsahu frekvencí, ^b rušení se může vyskytnout v blízkosti zařízení označených následujícím symbolem: 

^aIntenzity pole pevných vysílačů, jako jsou například základní stanice radiových (mobilních/bezdrátových) telefonů a terénní mobilní radiovysílačky, amatérská rádia, rozhlasové vysílání na AM a FM frekvencích a televizní vysílání, teoreticky nelze předem přesně stanovit. Pro posouzení elektromagnetického prostředí s pevnými VF vysílači je třeba zvážit provedení elektromagnetického průzkumu lokality. Pokud naměřená síla pole v lokalitě, kde se přístroj používá, přesahuje příslušnou úroveň shody VF uvedenou výše, je třeba přístroj pozorovat a ověřit, že funguje normálně. Vykazuje-li přístroj během provozu odchylky, mohou být nezbytná další opatření, jako je změna orientace nebo přemístění přístroje.

^b V rámci frekvenčního pásma 150 kHz – 80 MHz by se intenzita pole měla pohybovat pod 3 V/m.

Poznámky:

- Ut je napětí střídavého proudu v síti před aplikací zkušební úrovně.
- Při 80 MHz a 800 MHz se použije vyšší rozsah frekvence.
- Tyto pokyny se nemusí vztahovat na všechny situace. Na šíření elektromagnetických vln má vliv míra jejich pohlcování budovami, předměty a osobami a míra jejich odrazu od nich.

Doporučené vzdálenosti odstupu mezi přenosnými a mobilními vysokofrekvenčními komunikačními zařízeními a přístrojem

Tento přístroj je určen k použití v prostředí, v němž je vyzařované radiofrekvenční rušení regulováno. Zákazník nebo uživatel přístroje může přispět k prevenci elektromagnetického rušení udržováním minimální požadované vzdálenosti mezi přenosným a mobilním VF komunikačním zařízením (vysílači) a přístrojem, jak je doporučeno níže, v souladu s maximálním výkonem komunikačního zařízení.

Jmenovitý maximální výkon vysílače (W)	Vzdálenost odstupu v závislosti na frekvenci vysílače (m)		
	150 kHz až 80 MHz $d = 0,35 \sqrt{P}$	80 MHz až 800 MHz $d = 0,35 \sqrt{P}$	800 MHz až 2,5 GHz $d = 0,7 \sqrt{P}$
0,01	0,035	0,035	0,070
0,1	0,11	0,11	0,22
1	0,35	0,35	0,70
10	1,1	1,1	2,2
100	3,5	3,5	7,0





















U vysílačů s maximální hodnotou jmenovitého výkonu neuvedenou výše může být doporučena vzdálenost odstupu d v metrech (m) zjištěna pomocí rovnice platné pro frekvenci vysílače, kde P je maximální jmenovitý výstupní výkon vysílače ve watttech (W) udaný výrobcem vysílače.









Poznámky:

- Při 80 MHz a 800 MHz platí vzdálenost odstupu pro vyšší frekvenční pásmo.
- Tyto pokyny se nemusí vztahovat na všechny situace. Na šíření elektromagnetických vln má vliv míra jejich pohlcování budovami, předměty a osobami a míra jejich odrazu od nich.

Symbyly

Na výrobku nebo na obalu se mohou nacházet následující symbyly.

 Před použitím si přečtete pokyny.  Označuje varování nebo upozornění.  Před použitím dodržujte pokyny.  Výrobce.  **EC REP** Oprávněné zastoupení pro Evropu.  **LOT** Kód šarže.  **REF** Kat. číslo.  **SN** Sériové číslo.  **DN** Číslo přístroje.  Zap / Vyp.  Hmotnost přístroje. **IP22** Chráněno proti předmětům velikosti prstu a proti kapající vodě při náklonu až 15 stupňů od uvedené orientace.  Stejnoseměrný proud.  Použitá část typu BF.  Zařízení třídy II.  Omezení týkající se vlhkosti.  Omezení týkající se teploty.  Neionizační záření.  Logo 1 pro ochranu před znečištěním (Čína).  Logo 2 pro ochranu před znečištěním (Čína). **Rx Only** Pouze na předpis (v USA federální zákony povolují prodej tohoto přístroje pouze lékařem nebo na základě lékařského předpisu).  **MAX** Maximální hladina vody.  Používejte pouze destilovanou

vodu.  Provozní nadmořská výška.  Limity atmosférického tlaku.  Vyhovuje požadavkům normy RTCA DO-160, část 21, kategorie M.  Zařízení není bezpečné při vyšetření MRI (nepoužívejte v blízkosti přístroje pro magnetickou rezonanci).  Datum výroby.  Blokování alarmu (alarm signalizující nízkou hodnotu SpO₂ není dostupný).  Dovozce.  Zdravotnický prostředek.

Viz seznam symbolů na stránce ResMed.com/symbols.



Informace o ochraně prostředí

Tento přístroj je nutno likvidovat odděleně a nikoli jako netříděný komunální odpad. Pokud potřebujete zařízení zlikvidovat, použijte vhodné sběrné místo, případně systém pro recyklaci či opětovné použití, který je ve vašem působišti k dispozici. Použitím výše zmíněného sběrného systému, případně systému pro opětovné použití či recyklaci, pomůžete chránit přírodní zdroje a zabráníte znečištění životního prostředí škodlivými látkami.

Další informace týkající se možných způsobů likvidace získáte od organizace zajišťující zpracování a odvoz odpadů v místě vašeho působiště. Symbol přeškrtnutého odpadkového koše vás upozorňuje, abyste použili vhodný systém pro likvidaci odpadu. Další informace týkající se sběru a likvidace přístroje ResMed získáte na pobočce společnosti ResMed, od místního distributora nebo na adrese www.resmed.com/environment.

Servis

Přístroj Lumis je určen k poskytování bezpečného a spolehlivého provozu, pokud je provozován v souladu s pokyny společnosti ResMed. Společnost ResMed doporučuje kontrolu a servis oprávněným zástupcem servisního střediska ResMed, pokud přístroj Lumis vykazuje známky opotřebení nebo pokud se domníváte, že funguje chybně. Pokud se žádné takové obtíže nevyskytnou, přístroje všeobecně nevyžadují během své předpokládané doby životnosti žádné prohlídky ani servisní zásahy.

Omezená záruka

ResMed Pty Ltd (dále „ResMed“) zaručuje, že váš výrobek ResMed nebude v níže uvedeném období počínaje datem nákupu vykazovat vady na materiálu ani zpracování.

Výrobek	Záruční doba
<ul style="list-style-type: none"> • Systémy masky (včetně rámu masky, polštářku, hlavového dílu a trubic) – s výjimkou prostředků určených k jednorázovému použití • Příslušenství – s výjimkou prostředků určených k jednorázovému použití • Prstové senzory tepové frekvence typu Flex • Nádoby na vodu do zvlhčovače 	90 dní
<ul style="list-style-type: none"> • Baterie určené k použití v interních a externích bateriových systémech ResMed 	6 měsíců
<ul style="list-style-type: none"> • Prstové senzory tepové frekvence s klípem • Datové moduly pro přístroje typu CPAP a dvojúrovňové přístroje • Oximetry a adaptéry pro připojení oximetrů k přístrojům CPAP a dvojúrovňovým přístrojům • Omyvatelné nádoby na vodu pro zvlhčovače • Zařízení pro ovládání titrace 	1 rok

Výrobek	Záruční doba
<ul style="list-style-type: none"> • CPAP, dvojúrovňové a ventilační přístroje (včetně externích jednotek napájecího zdroje) • Zvlhčovače • Bateriové příslušenství • Přenosná diagnostická a screeningová zařízení 	2 roky

Tato záruka je poskytována pouze prvním kupujícímu. Záruka je nepřenosná.

Pokud u výrobku dojde k poruše za podmínek normálního používání, společnost ResMed dle vlastního uvážení vadný výrobek nebo kteroukoliv jeho součást opraví nebo vymění.

Tato omezená záruka se nevztahuje na následující: a) jakékoli škody vzniklé v důsledku nesprávného nebo nevhodného použití přístroje, jeho úprav nebo změn; b) opravy prováděné servisní organizací, která nezískala od společnosti ResMed výslovné oprávnění k provádění oprav; c) jakoukoli škodu nebo znečištění způsobené kouřem z cigaret, dýmky, doutníku nebo jiného zdroje.

Prodejem nebo dalším prodejem výrobku mimo oblast, v níž byl původně zakoupen, dochází k zániku záruky.

Reklamací vadného výrobku v záruce musí uplatnit původní kupující v místě, kde jej zakoupil.

Tato záruka nahrazuje všechny ostatní výslovné nebo předpokládané záruky, včetně jakékoliv předpokládané záruky prodejnosti výrobku nebo jeho vhodnosti pro konkrétní účel. Některé oblasti nebo státy nedovolují omezení délky předpokládané záruky, a proto se na vás výše uvedené omezení nemusí vztahovat.

Společnost ResMed nenese odpovědnost za jakékoli vedlejší nebo následné škody, k nimž mělo údajně dojít v důsledku prodeje, instalace nebo používání jakéhokoli výrobku společnosti ResMed. Některé oblasti nebo státy nedovolují vyloučení nebo omezení odpovědnosti za vedlejší nebo následné škody, a proto se na vás výše uvedené omezení nemusí vztahovat.

Tato záruka vám poskytuje určitá zákonná práva. Kromě toho můžete mít další práva, která se v různých státech nebo oblastech liší. Další informace týkající se vašich práv v rámci záruky získáte od místního prodejce výrobků ResMed nebo od pobočky společnosti ResMed.

Další informace

V případě jakýchkoli dotazů, nebo pokud potřebujete další informace o použití tohoto přístroje, kontaktujte svého poskytovatele péče.



 **ResMed Pty Ltd**
1 Elizabeth Macarthur Drive
MANUFACTURER Bella Vista NSW 2153 Australia

See ResMed.com for other ResMed locations worldwide. For patent and other intellectual property information, see ResMed.com/ip. Air10, Lumis, ClimateLine, SlimLine, HumidAir, SmartStart and VPAP are trademarks and/or registered trademarks of the ResMed family of companies. SD Logo is a trademark of SD-3C, LLC. © 2019 ResMed Pty Ltd. 288160/1 2019-09

ResMed.com

CE 0123



288160