

Libretto d'istruzione all'installazione ed all'uso

Instruction manual for installation and use

IT

SALAMANDRE ELETTRICHE

GB

IE

ELECTRIC SALAMANDER

Dimensioni esterne - External dimensions (mm)	600×450×500h
Dimensioni piano cottura - Plate dimensions (mm)	600×350
Potenza installata - Installed power	3.6kW
Tensione - Voltage	220/240V-N

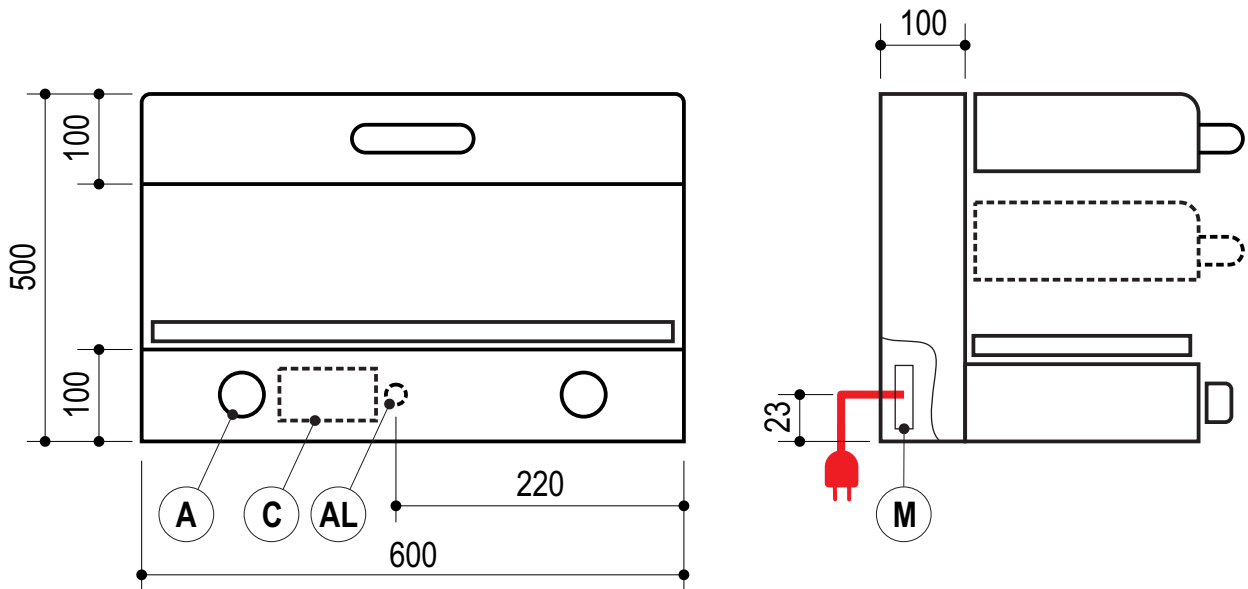

Schema di foratura parete in calcestruzzo per fissaggio staffe
 Diagram for drilling cement walls for the fastening of brackets

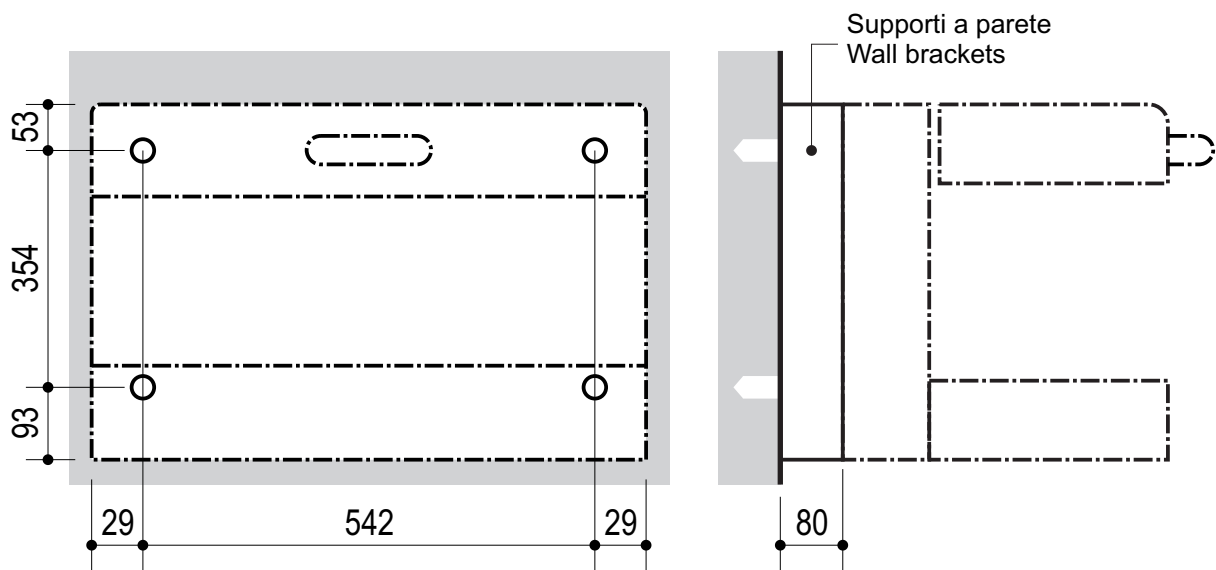

SALAMANDRE ELETTRICHE

Avvertenze Generali

L'apparecchio, al quale si riferisce il presente libretto d'istruzione, è costruito nel rispetto dei requisiti delle Direttive: «Bassa Tensione» 2006/95/CEE, «Compatibilità elettromagnetica» 2004/108/CEE.

L'installazione deve essere eseguita a cura di personale qualificato secondo le norme e le prescrizioni vigenti nel paese ed in conformità con le presenti istruzioni. L'apparecchio deve essere utilizzato esclusivamente da personale debitamente istruito ed usato solo per lo scopo per cui è stato progettato. Si consiglia, inoltre, un controllo annuale da eseguirsi a cura di professionisti qualificati.

Togliere l'imballo dall'apparecchio, rimuovere la pellicola protettiva e, se necessario, eliminare le tracce di colla con l'ausilio di un solvente idoneo. Togliere la vite che blocca il piano mobile posta sulla parte posteriore dell'apparecchio. Si raccomanda di smaltire l'imballo secondo le prescrizioni vigenti.

I dati tecnici si rilevano dalla targhetta caratteristiche che è applicata sul pannello posteriore dell'apparecchiatura.

Durante l'installazione sono da osservare e rispettare tutte le norme vigenti quali:

- Norme di Legge vigenti in materia;
- Norme regionali e/o locali quali regolamento edilizio;
- Prescrizioni e norme dell'azienda erogatrice dell'energia elettrica;
- Norme antinfortunistiche vigenti;
- Prescrizioni antincendio;
- Relative Norme CEI.

Si consiglia di installare l'apparecchio sotto ad una cappa aspirante per l'evacuazione dei vapori prodotti durante la cottura.

Qualora l'apparecchiatura dovesse essere sistemata vicino a pareti, divisori, mobili da cucina, ecc., si raccomanda che questi siano di materiale non combustibile; in caso contrario dovranno essere rivestiti di materiale isolante termico non combustibile.

Collegamento alla rete

Prima di procedere al collegamento sono da confrontare i dati relativi alla predisposizioni dell'apparecchiatura (targhetta caratteristiche) con l'erogazione in loco.

L'apparecchio è fornito con il cavo di collegamento; l'installatore deve provvedere al collegamento previa interposizione di un interruttore principale, che deve interrompere l'erogazione d'energia in modo onnipolare. I contatti in apertura devono avere tra loro una distanza minima di almeno 3mm per polo. Il dispositivo d'interruzione deve essere facilmente accessibile.

Il cavo non deve essere posizionato vicino a fonti di calore; l'ambiente circostante al cavo non deve superare una temperatura superiore a 50°C. Qualora dovesse essere sostituito il cavo di alimentazione seguire le indicazioni dello schema elettrico allegato all'apparecchio. Il cavo d'alimentazione non dovrà presentare caratteristiche inferiori a **1P+N+E 15A** e dovrà avere una sezione minima come da tabella:

MODELLO		SEZIONE CAVO
SALAMNDRA	220/420V ~ N	3×1.5mm ²

Per accedere alla morsettiera «M» rimuovere il pannello "C" sul lato posteriore. Scollegare i conduttori dalla morsettiera, allentare il fissacavo e sostituire il cavo procedendo in modo inverso.

È indispensabile collegare l'apparecchiatura ad un'efficace presa di terra. A tale scopo in prossimità della morsettiera di allacciamento, vi è una vite con il simbolo  al quale va allacciato il conduttore di terra.

L'apparecchiatura deve inoltre essere inclusa in un sistema equipotenziale. Il collegamento viene effettuato mediante una vite contrassegnata dal simbolo  posta sul pannello posteriore dell'apparecchio.

Il costruttore declina ogni responsabilità nel caso di danni provocati da errata installazione, impropria manutenzione ed inosservanza delle prescrizioni di sicurezza!

Avvertenze Generali

Si raccomanda che tutti i lavori relativi all'allacciamento, all'installazione ed alla manutenzione dell'apparecchio siano eseguiti esclusivamente da personale qualificato ed in osservanza di tutte le relative prescrizioni!

- Qualora l'apparecchio venisse montato a muro, utilizzare le staffe appropriate da richiedere come optional. Verificare che la parete sia in muratura, non in materiale infiammabile, e che garantisca la portata di un peso pari a 60 kg.

Le staffe da fissare al muro sono da applicare effettuando i fori nel muro secondo lo schema di installazione; utilizzate 4 tasselli in acciaio adatti per viti M6 (Fischer SLM6 oppure similari)

- Questa apparecchiatura è concepita unicamente per la cottura degli alimenti; è destinato solo ad uso collettivo e deve essere asservito esclusivamente da personale qualificato.
- Prestare attenzione durante il funzionamento perchè le superfici di cottura sono molto calde.

Accensione

- Attivare l'interruttore posto a monte dell'apparecchio.
- Ruotare la manopola "A" facendo collimare l'indice del cruscotto con gradazione corrispondente alla temperatura di cottura desiderata.

- L'accensione della lampada spia verde indica la presenza di tensione ogni volta che la temperatura scende al di sotto del valore prestabilito, il simmostato provvede ad inserire le resistenze. Nella posizione "∞" le resistenze rimangono sempre inserite.

Spegnimento

- Posizionare la manopola sulla posizione di spegnimento 

- Disinserire l'interruttore elettrico installato a monte dell'apparecchiatura.

Pulizia e cura

Non lavare l'apparecchiatura con getti d'acqua, poichè eventuali infiltrazioni ai componenti elettrici potrebbero pregiudicare il regolare funzionamento dell'apparecchiatura e dei sistemi di sicurezza!

- Qualora l'apparecchio restasse inattivo per un periodo prolungato si consiglia, dopo aver tolto l'alimentazione, di effettuare la pulizia con acqua

saponata, risciacquare, asciugare con cura e stendere un leggero strato di olio di vasellina.

- La bacinella deve essere lavata giornalmente con acqua saponata .
- Prima di procedere alla pulizia della bacinella o qualsiasi altra parte, far raffreddare l'apparecchiatura.

Comportamento in caso di guasti

I guasti non sempre dipendono dalla qualità dei componenti, che nel nostro caso sono di ottima qualità, essi possono essere causati anche da sbalzi di tensione, da polvere e/o sporco che penetra nei componenti funzionali.

In qualsiasi caso in cui si sospetta un funzionamento

anormale staccare sempre l'alimentazione elettrica ed avvisare il servizio assistenza autorizzato.

Non improvvisatevi manutentori, una manomissione dell'apparecchio implica il decadimento della garanzia!

Manutenzione

Gli apparecchi non necessitano di particolare manutenzione oltre alla normale pulizia; si consiglia di farli controllare una volta all'anno dal centro di

assistenza e a tale scopo si raccomanda la stipula di un contratto di manutenzione.

ELECTRIC SALAMANDER

General instructions

The appliance referred to in this manual has been manufactured in conformity to the following Directives: 2006/95/CEE «Low Voltage»; 2004/108/CEE «Electromagnetic Compatibility».

The appliance shall be installed by a qualified technician according to the regulations and directives in force in the country where it is installed, as well as the instructions in this manual. The appliance shall be used exclusively by trained personnel and only for the purpose for which it has been designed. The appliance should be checked once a year by a qualified technician.

Remove the packaging from the appliance as well as the protective plastic sheet, and, if necessary, remove traces of glue with a suitable solvent. Remove the screw, to be found on the rear of the appliance, which locks the movable shelf in place. To dispose of the packaging, follow local directives.

The technical specifications are to be found on the

specification plate attached to the appliance's rear panel.

When installing the appliance, all the regulations in force shall be observed, such as:

- all applicable national laws in effect;
- all regional or local regulations, such as building codes;
- directives and regulations of the local electrical energy supplier;
- accident prevention regulations in effect;
- fire prevention regulations;
- applicable I.E.C. regulations.

The appliance should be installed under an extractor fan for the removal of cooking fumes.

If the appliance is installed near walls, panels or kitchen furniture, etc., these must be made of fire-proof material; if they are not, they must be protected with fire-proof material which insulates from heat.

Connection to the mains

Before connecting the appliance to the mains, compare the electrical set-up data on the data plate to the characteristics of the local electrical energy supply.

The appliance is equipped with a connecting cable to which the installer must connect a circuit breaker which cuts off the flow of electricity in all poles; the distance between the open contacts must be at least 3mm. The circuit breaker must be easy to reach.

The cable must not be placed near heat sources. The area around the cable must not have a temperature above 50° C. If the cable must ever be replaced, consult the wiring diagram attached. The supply cable characteristics must be of a **1P+N+E 15A** type or higher, and its minimum cross-section must be in accordance with the following table:

MODEL		CABLE CROSS-SECTION
SALAMNDRA	220/420V ~ N	3×1.5mm ²

Remove panel «C», to be found on the rear side, in order to make the «M» terminal board accessible. Disconnect the conductors of the electric supply cable from the terminal board, loosen the cable clamp, and replace the cable following the procedure inversely.

It is absolutely necessary to earth the appliance. For this purpose, there is a screw marked with the symbol  near the terminal board to which the earthing conductor must be connected.

The appliance must also be connected to a unipotential earthing circuit. The connection must be made by means of the screw marked  to be found on the rear panel of the appliance.

The Manufacturer declines any responsibility for damage caused by improper or incorrect installation or maintenance of the appliance, or failure to observe safety regulations!

General instructions

Connections to the mains, installation, and maintenance of the appliance shall be carried out by qualified technicians only, in observance of all applicable regulations!

- Should the appliance be wall-mounted, use the appropriate optional brackets which must be requested. Make sure that the wall is made of masonry, and not from any inflammable material, and can bear a load equivalent to a 60 kg weight. The brackets which are to be fastened to the wall

should be fixed by making holes, as shown on the installation diagram, and using 4 steel screw anchors suitable for M6 screws (SLM6 Fischer or equivalent.)

- This appliance has been designed exclusively for cooking food. It has been designed for use in community kitchens and must be operated exclusively by qualified personnel.
- Care must be taken when operating the machine as surfaces are very hot.

Turning the appliance on

- Press the circuit breaker switch to connect the appliance to the mains.
- Rotate knob «A» so that the indicator mark on the control panel corresponds to the cooking temperature desired.

The green warning light comes on to indicate the ap-

pliance is powered. Each time the temperature drops below the predetermined value, the energy-regulator switches the heating elements.

When in position "∞", the heating elements are always on.

Turning the appliance off

- Place the knob in the off position «0»
- Press the circuit breaker switch to disconnect the appliance from the mains.

Cleaning and care of the appliance

Do not wash the appliance with water jets, as water might reach the electric components, resulting in faulty operation and damage to safety systems!

- If the appliance will not be used for a long period of time, disconnect it from the mains and clean it with soapy water, rinse it off and dry it carefully.

Spread a thin layer of vaseline oil on the surface.

- The bowl must be washed with soapy water daily
- Let the appliance cool down before cleaning the bowl, or any other parts.

Failure to function properly

Failure to function does not always depend on the quality of the components used. These appliances are manufactured using top quality components. Failures may be caused by voltage surges, or dust and dirt in the operating components.

In any situation where improper functioning of the

appliance is suspected, turn it off and disconnect it from the mains. Call the authorised repair service.

Unauthorised persons should never attempt to repair the appliance, or carry out maintenance. Tampering with the appliance voids the warranty!

Maintenance

No particular maintenance is necessary other than normal cleaning. The appliance should be checked

once a year by a repair service. For this purpose a maintenance contract should be stipulated.

5410.434.00
220/240V ~ N

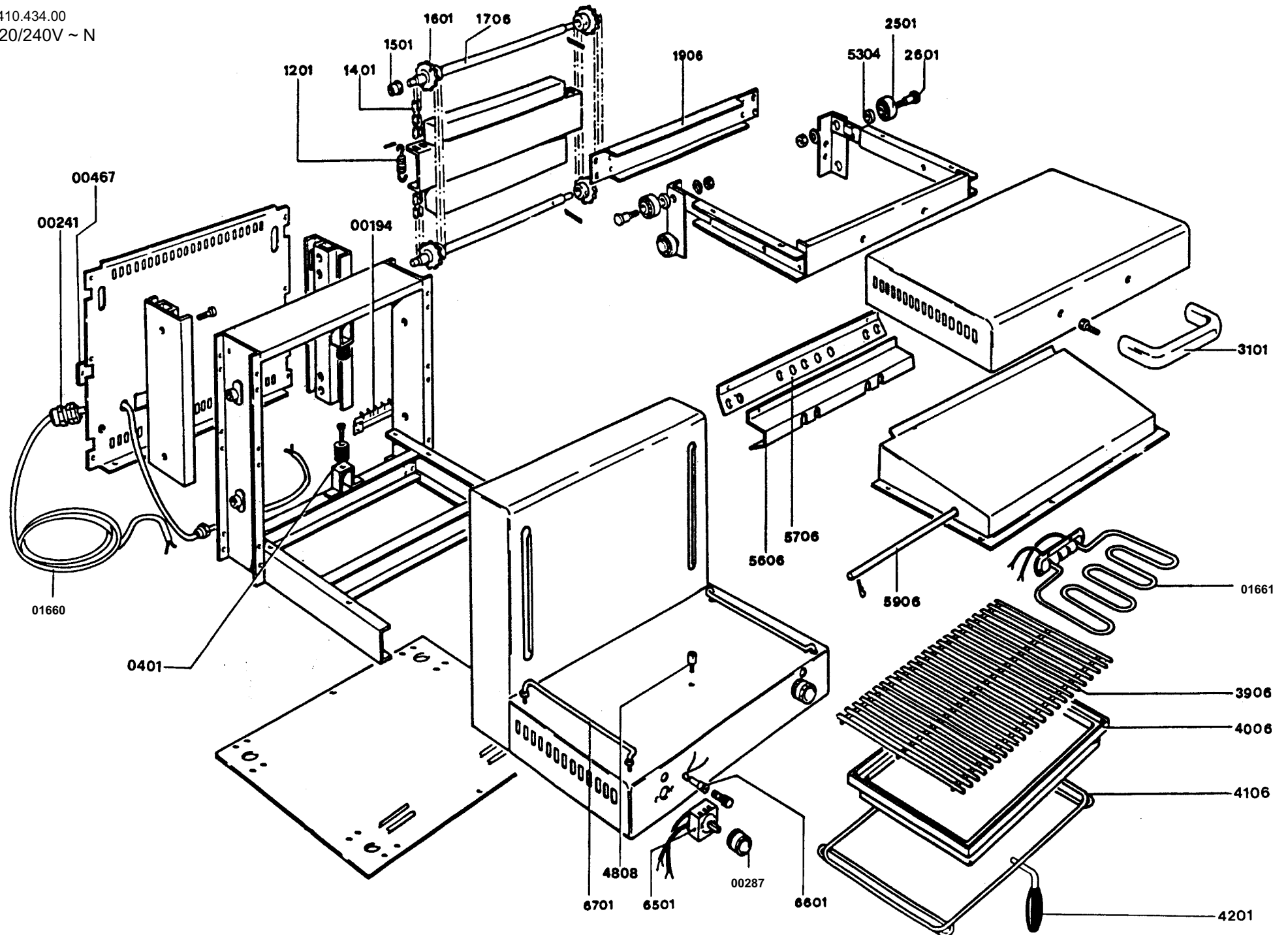

I	Lampada spia	Power light
R	Resistenza elettrica	Heating element
S	Regolatore di energia	Energy regulator
m	Morsettiera	Main Terminal Block

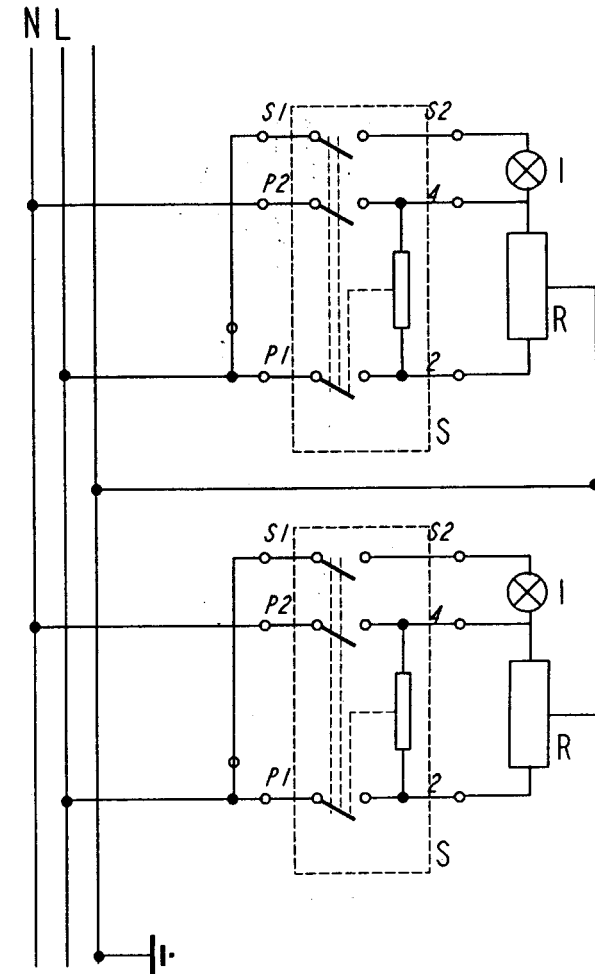
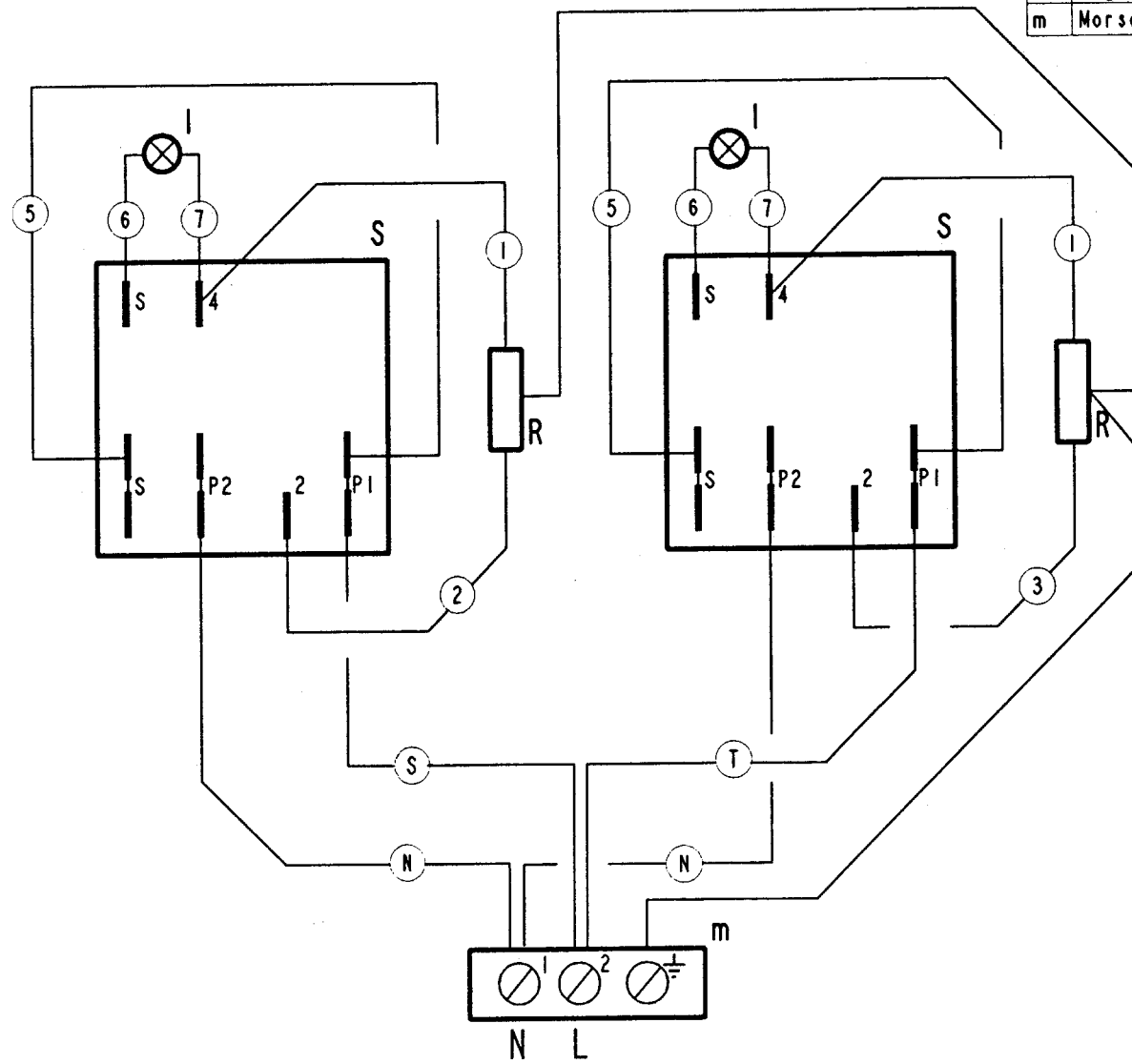

5410.008.00
SCHEMA ELETTRICO - WIRING DIAGRAM
 220/240V ~ N

IT

Il simbolo  riportato sul prodotto indica che esso **non** deve essere considerato rifiuto domestico, ma deve essere smaltito correttamente, al fine di prevenire qualsiasi conseguenza negativa sull'ambiente e la salute dell'uomo. Per ulteriori informazioni relative al riciclaggio di questo prodotto, contattare l'agente o il rivenditore locale del prodotto, il servizio assistenza dopo vendita oppure l'organismo locale competente per lo smaltimento dei rifiuti.

GB

The symbol  on the product indicates that this product should **not** be treated as domestic waste, but must be correctly disposed of in order to prevent possible negative consequences for the environment and the human health. Regarding the recycling of this product, please contact the sales agent or dealer of your product, your after-sales service or the appropriate waste disposal service.

DE

Das Symbol  am Gerät besagt, dass dieses Gerät **nicht** mit dem normalen Haushaltsmüll entsorgt werden darf, sondern gemäß geltenden Bestimmungen so entsorgt werden muss, dass dadurch keine Gefährdungen für die Umwelt und die Gesundheit von Personen auftreten können. Wenn Sie zur Entsorgung dieses Gerätes weitere Informationen benötigen, sollten Sie sich mit einem Vertriebs-/Kundendienstvertreter bzw. Händler dieses Produktes oder mit ihrem örtlichen Müllentsorgungsdienst in Verbindung setzen.

FR

Le symbole  indique que le produit ne doit **pas** être traité comme une ordure ménagère, mais qu'il doit être jeté en prenant certaines précautions particulières pour éviter les conséquences négatives sur l'environnement et la santé humaine.

Pour le recyclage de ce produit, veuillez contacter son vendeur ou concessionnaire, le S.A.V. ou le service de collecte des déchets.

ES

El símbolo  que aparece en el producto indica que **no** debe tratarse como residuos domésticos, sino que debe desecharse correctamente para evitar posibles consecuencias negativas para el medio ambiente y la salud. Para reciclar este producto, póngase en contacto con el representante de ventas o distribuidor del producto, el servicio postventa o el servicio de eliminación de residuos correspondiente.

NL

Het symbool  op het product geeft aan dat dit product **niet** als gewoon huishoudelijk afval moet worden behandeld, maar op de juiste wijze moet worden weggegooid om mogelijke negatieve gevolgen voor het milieu en de volksgezondheid te voorkomen.

Neem omtrent de recycling van dit product contact op met de verkoopagent of dealer van uw product, uw after-sales service of het afvalstation.

SE

Symbolen  på produkten indikerar att denna produkt **inte** får behandlas som vanligt hushållsavfall utan måste kasseras på korrekt sätt för att förhindra potentiella, negativa konsekvenser för vår miljö och vår hälsa.

För information om återvinning av denna produkt, var god kontakta återförsäljaren av produkten, vår kundtjänst eller ortens sophanteringstjänst.

DK

Symbolet  på produktet angiver, at produktet **ikke** må bortskaffes sammen med husholdningsaffaldet, men skal skrottes korrekt for at hjælpe med til at forhindre potentielle, negative konsekvenser for miljøet og folkesundheden.

For yderligere oplysninger om genbrug af dette produkt bedes man kontakte sælgeren eller forhandleren af produktet, kundeserviceafdelingen eller renovationselskabet.

PT

O símbolo  no produto indica que este produto **não** deve ser tratado como lixo doméstico, mas deve ser correctamente eliminado, para evitar possíveis consequências negativas para o meio ambiente e saúde pública.

No que diz respeito à reciclagem deste produto, é favor contactar o representante de vendas ou o revendedor do produto, o serviço pós-venda ou o centro de eliminação de resíduos local.

GR

Το σύμβολο  πάνω στο προϊόν δείχνει ότι το προϊόν δεν θα έπρεπε να θεωρείται οικιακό απόρριμμα, αλλά θα πρέπει να διατίθεται σωστά έτσι ώστε να αποφεύγονται αρνητικές συνέπειες για το περιβάλλον και την υγεία του ανθρώπου.

Όσον αφορά στην ανακύκλωση του προϊόντος, παρακαλούμε επικοινωνήστε με τον αντιπρόσωπο ή τον έμπορο του προϊόντος σας, το σέρβις ή την υπηρεσία αποκομιδής απορριμάτων.

FI

Tuotteessa oleva merkintä  tarkoittaa, että laitetta ei saa hävittää kotitalousjätteiden mukana, vaan sen käytöstäpoisto on suoritettava asianmukaisella tavalla mahdollisten seurauksena olevien ympäristö- ja terveyshaittojen välttämiseksi.

Tuotteen kierrätystä koskevia ohjeita on saatavilla laitteen myyntiedustajalta tai jälleenmyyjältä, paikallisesta huoltoliikkeestä tai jätehuoltokeskuksesta.

NO

Symbolet  på produktet viser at dette produktet **ikke** må behandles som husholdningsavfall, men må avhendes på forskriftsmessig vis for å hindre mulige negative konsekvenser for miljø og helse.

Angående resirkulering av dette produktet, vennligst kontakt forhandleren, servicesenteret eller renovasjonsvesenet.

Il costruttore si riserva il diritto di modificare senza preavviso, le caratteristiche delle apparecchiature presenti in questa pubblicazione.

The manufacturer reserves the right to modify the appliances presented in this publication without notice.

Der Hersteller behält sich das Recht vor, die in dieser Broschüre vorgelegten Geräte ohne Voranzeige zu ändern.

Фабрика оставляет за собой право без предупреждения изменять характеристики оборудования, описываемого в данной инструкции.

Le Fabricant se réserve le droit de modifier sans préavis les caractéristiques des appareils présentés dans cette publication.

El Fabricante se reserva el derecho de modificar sin previo aviso las características de los aparatos presentados en esta publicación.

